

- جامعة القاهرة

- كلية الهندسة

- قسم العمارة

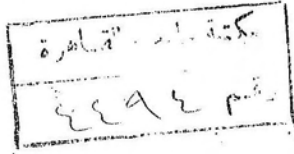

أشْرَطُرق الإنشاء الآئِيَّة على التصميم المعماري

إشراف :
د. د. علي أحمد رافت
أستاذ العمارة . قسم الهندسة المعمارية
كلية الهندسة - جامعة القاهرة
د. د. محمد رضا كامل
أستاذ العمارة . قسم الهندسة المعمارية
كلية الهندسة - جامعة القاهرة

رسالة مقدمة من المهندس :
سماي بدرا الدين عبد القادر مبراهيم الدين
معيد بقسم الهندسة المعمارية
كلية الهندسة والتكنولوجيا - جامعة المنيا
لحصول على درجة
الماجستير في العمارة
١٩٨٦

بِسْمِ اللَّهِ الرَّحْمَنِ الرَّحِيمِ

« رَبِّ إِنِّي لَمَّا أَنْزَلْتَ إِلَيَّ مِنْ خَيْرٍ فَقِيرٌ »
صَدَقَ اللَّهُ الْعَظِيمُ

إسم الباحث : نسامى بدر الدين عبدالقادر وسراج الدين
العمل : معيد بقسم الهندسة المعمارية
كلية الهندسة والتكنولوجيا ، جامعة المنيا

المؤهل الدراسي : بكالوريوس الهندسة المعمارية يونيو ١٩٧٨
كلية الهندسة - جامعة عين شمس

إتمام تمهيدى الماجستير يوليو ١٩٨٠
كلية الهندسة - جامعة القاهرة

تعريف بالباحث

إهداء.....

إلى منبج الأعلجى ... إلى والديّ تقديراً وعرفاناً

بدايةً لا يسعني إلا أن أتوجه بالشكر والعرفان إلى السادة الأساتذة الأجلاء المشرفين على هذا البحث أ.د. علي رأفت - أ.د. رضا كامل أساتذة العمارة بقسم الهندسة المعمارية كلية الهندسة - جامعة القاهرة . لما قدموه من جهد وعون واهتمامٍ سواءً في الإشراف على هذا البحث أو في المتابعة والإمداد المستمر بالمعلومات والمراجع العلمية بالاصناف إلى الملاحظات البناءة مما مكنتني من إتمام هذا البحث في صورته الحالية والتي كان من الصعب تحقيقها بدون هذه المساعدة الكريمة فإلى سيادتهما أتوجه بكل افشكر وعميق الامتنان .

كما أود أن أعبر عن شكري وتقديري لكل السادة الأفاضل أساتذة العمارة سواءً بالكلية أو بأقسام العمارة بكليات هندسة عين شمس وهندسة الأنهرى لما أبدوه من إهتمام وتشجيع وتوجيهات مخلصه خاصة السيد الدكتور فاروق الأبرق بكلية الهندسة - جامعة الأنهرى . كما أتوجه بالشكر إلى الأستاذ الدكتور / علي بسيوني رئيس القسم لرعاية البحث العلمي بالدراسات العليا بقسم العمارة وما قدم من معلومات وتوجيهات ساعدت على إتمام هذا البحث . وأخيراً لأنسئ عون ومساعدة عدد كبير من الزملاء والمكاتب الهندسية والهيئات التي ساعدت على وصول هذا البحث إلى صورته النهائية فإلى هؤلاء جميعاً أعبر عن شكري الخالص به

م . هاشم بدر الدين عبدالقادر - سراج الدين

١٩٨٥

Signature

شكر وتقدير

فهرس الموضوعات

الباب الأول : مقدمة تاريخية وتحليلية لتكنولوجيا التشييد و البناء وطرق الانشاء المختلفة :

رقم الصفحة

٢

تمهيد :

أ . ١

ب . ١

استعراض بعض طرق الانشاء المختلفة عبر العصور

٤

١ . ب . ١

..... علاقة الانسان بالمسكن أو المأوى وفهوم تكنولوجيا التشييد و البناء

٨

١ . ب . ٢

..... " الفراعنة و الانشاء " الشكل المعماري و أثر التكنولوجيا و الآلات المستخدمة على التصميم المعماري ..

٨

١ . ب . ٢١

..... المخطط في البناء المصري القديم

٨

١ . ب . ٢٢

..... المقاييس و التقسيمات في مصر القديمة

٩

١ . ب . ٢٣

..... المواد الطبيعية للبناء في مصر القديمة

١١

١ . ب . ٢٤

..... بناء الأهرام و المعابد " علاقة التصميم بالأسلوب و طرق الانشاء المستخدمة "

١٦

١ . ب . ٣

..... الآلية في الانشاء و العمارة عبر العصور

١٨

١ . ب . ٤

..... الثورة الصناعية و أثرها على العمارة و الفنون و طرق الانشاء المستخدمة " بداية التحول الى الآلية

٢١

١ . ب . ٥

..... في الانشاء و التشييد (١٧٦٠م - ١٨٤٠م)

٢١

١ . ب . ٥١

..... جذور تصنيع البناء و الاتجاه الى استخدام طرق الانشاء الآلية

٢٢

١ . ب . ٥٢

..... أثر التقدم الصناعي على تطور طرق الانشاء الآلية المستخدمة قبل القرن التاسع عشر

٢٤

١ . ب . ٥٣

..... التطوير في الانشاء الخرساني و سبق التجهيز

٢٤

١ . ب . ٥٣

..... جهود الحكومات في مجال التنسيق في الأساليب و أعمال التوحيد القياسي

٢٦

١ . ب . ٥٤

..... تأثير حقبة ما بعد الحرب العالمية الثانية على اتجاهات التشييد و البناء

٢٨

ج . ١

..... العوامل المؤثرة على تطوير طرق الانشاء و البناء و التحول الى الآلية :

٢٨

١ . ج . ١

..... أثر اكتشاف المواد الجديدة على طرق الانشاء

٢٨

١ . ج . ١١

..... اكتشاف المواد الجديدة (الحديد و التوسع في استخدامه (زهر - مطبخ - صلب) ، الزجاج -

٣١

١ . ج . ١٢

..... الألومنيوم و دخوله الصناعة - اكتشاف و ابتكار اللدائن (البلاستيك)

٣١

١ . ج . ١٢

..... أثر الأبحاث لتطوير مواد البناء على التشييد و البناء (التطور من الخرسانة العادية الى

٣١

١ . ج . ٢

..... الخرسانة المسلحة كمثل لهذا الأثر)

٣٨

..... التقدم العلمي في مجال النظريات الانشائية و أثر الانشائيين على تغيير فكر المصمم المعماري

٣٨

..... " اخضاع خصائص المواد و تصميم المباني لمعادلات و مواصفات و حسابات انشائية "

٤٦	العلاقة التبادلية بين أسلوب تكنولوجيا البناء والتقدم التقنى ودخول عنصر الزمن كعامل أساسى فى تقييم عمليات التشييد	٣٠.ج.١
٤٦	تطوير مصادر الطاقة المختلفة واستخدام الحاسب الآلى فى الاعداد والحسابات الانشائية	٣١.ج.١
٥٤	أثر التقدم التكنولوجى لتطوير طرق انشاء المباني	٣٢.ج.١
٥٥	معدات التشييد والبناء وتطوير ميكنة أعمال الانشاء	٣٣.ج.١
	<u>الباب الثانى : المدخل الى طرق الانشاء الآلية :</u>	
٦٣	<u>تمهيد :</u>	أ.٢
	<u>تحليل أساليب الانشاء والتشييد المعاصرة :</u>	ب.٢
٦٤	استعراض بعض أساليب وطرق الانشاء المعاصرة	١٠.ب.٢
٦٤	أساليب الانشاء بطرق تقليدية	١١.ب.٢
٦٤	الانشاء باستخدام طرق الانشاء الآلية (الانشاء الصناعى المميكن - أساليب الميكنة لأعمال التنفيذ فى الموقع)	١٢.ب.٢
٦٦	طرق الانشاء بوحدات سابقة التصنيع ونظم البناء المصنعة (المباني سابقة التجهيز)	١٣.ب.٢
	Prefabricated Buildings.	
٦٨	مميزات وعيوب طرق الانشاء التقليدية	١٤.ب.٢
٦٩	الانشاء الصناعى المميكن - طرق الانشاء الآلية	٢.ب.٢
٧٠	ميكنة أعمال التجهيز والنقل المختلفة	١٠.٢.ب.٢
٧١	ميكنة طرق انشاء الهيكل والأساسات	٢٠.٢.ب.٢
٧٢	<u>معدات التشييد والبناء ومجالات استخدام الميكنة فى أعمال التنفيذ المختلفة فى المواقع :</u>	ج.٢
٧٢	المعدات البدائية وبعض مواد الانشاء القديمة عبر العصور	١٠.ج.٢
٧٢	المعدات البدائية والانشاء	١١.ج.٢
٧٨	استعراض بعض المعدات والأجهزة المستخدمة فى الانشاء الآلى (ميكنة أعمال التجهيز والنقل)	٢.ج.٢
٧٨	المعدات المستخدمة فى أعمال التجهيزات للمواقع (معدات الحفر والردم ، ومعدات الازاحة والكشط)	٢١.ج.٢
	Excavation and Moving Earth Equipments.	

رقم الصفحة

٨٢	Foundation work	المعدات المستخدمة فى أعمال الأساسات الميكانيكية	٢٢.٠٢
٨٢	Pile Driver and drill	(معدات لدق وثقب الخوازيق - الستائر أو الخوازيق اللوحية الخرسانية)	١٠.٢٢.٠٢
٨٥		الخرسانة	٢٣.٠٢
٨٥	Concerting	أعمال الخلط الميكانيكى	١٠.٢٣.٠٢
٩٠		أعمال نقل وضح الخرسانة	٢٠.٢٣.٠٢
٩٢		المعدات المستخدمة فى اقامة الهيكل الانشائى (آلات الرفع - الأوناش)	٢٤.٠٢
٩٤	Cranes and Lifting up.		
٩٦	Mobile Cranes	أوناش متحركة	١٠.٢٤.٠٢
٩٨	Truck Mounted Cranes	أوناش ثابتة (مستقرة)	٢٠.٢٤.٠٢
٩٨	Climbing Cranes	أوناش متسلقة	٣٠.٢٤.٠٢
٩٨	Travelling Cranes and Rail Mounted Cranes	أوناش متحركة على سكة حديد	٤٠.٢٤.٠٢
٩٨	Special Cranes	الأوناش الخاصة بالوحدات سابقة التجهيز	٥٠.٢٤.٠٢
١٠١		<u>أسلوب الانشاء الآلى المتطور وميكنة طرق اقامة الهياكل الانشائية للمباني :</u>	د. ٢
١٠١	Form Work	أعمال الشدات	١٠.د.٢
١٠٢		اقتصادات استخدام الشدات	١١.د.٢
١٠٣		احتياجات اختيار الشدات والاحتياطات الواجب مراعاتها أثناء عملية الصب وذك الشدات	١٢.د.٢
١٠٦		المدخل الى طرق الانشاء الآلية وميكنة أساليب اقامة الهياكل الانشائية فى المواقع	٢٠.د.٢
١٠٨	Building Systems Approach and Mechanization of Skeleton Construction in site	طريقة الانشاء باستخدام قوالب البلاستيك كوسيلة لانشاء بلاطات خرسانية مفرغة	٢١.د.٢
١٠٨		الفكرة الأساسية لطريقة الانشاء باستخدام قوالب البلاستيك لانشاء بلاطات خرسانية مفرغة	١٠.٢١.د.٢
١٠٩		وسائل تنفيذ البلاطات الخرسانية المفرغة باستخدام قوالب للبلاستيك	٢٠.٢١.د.٢

رقم الصفحة

١١٣	طريقة الانشاء باستخدام الهياكل المعدنية لبناء الحوائط وطاولات الأرضية (الطبايى) المنزلقه . Individual Walls and Floor tables systems	٢٢٠.٥.٢
١١٣	الفكرة الأساسية لطريقة الانشاء باستخدام الهياكل المعدنية لبناء الحوائط وطاولات الأرضية (الطبايى) المنزلقه	١٠٢٢٠.٥.٢
١١٧	المميزات والمحددات الواجب احترامها عند استخدام الهياكل المعدنية لبناء الحوائط وطاولات الأرضية (الطبايى) المنزلقه	٢٠٢٢٠.٥.٢
١١٨	Lift Slab System	٢٣٠.٥.٢
١١٨	طريقة الانشاء بأسلوب البلاطات المرفوعة	١٠٢٣٠.٥.٢
١٢١	الفكرة الأساسية لنظام البلاطات المرفوعة	٢٠٢٣٠.٥.٢
١٢٤	وسائل تنفيذ الانشاء بالبلاطات المرفوعة	٢٤٠.٥.٢
١٢٤	طريقة الانشاء بأسلوب الدفع الى أعلى " طريقة الصنى المرفوع " Push- UP System	١٠٢٤٠.٥.٢
١٢٧	وسائل تنفيذ الانشاء بطريقة الدور المرفوع	٢٥٠.٥.٢
١٢٧	طريقة الانشاء باستخدام " طريقة الشد مع الامالة الى أعلى " Tilt-UP system'	١٠٢٥٠.٥.٢
١٢٧	الفكرة الأساسية لنظام الشد مع الامالة الى أعلى	٢٠٢٥٠.٥.٢
١٣٠	وسائل تنفيذ الانشاء باستخدام طريقة الشد مع الامالة الى أعلى	٢٦٠.٥.٢
١٣٠	طريقة الانشاء بأسلوب الشدات المنزلقه رأسيا	١٠٢٦٠.٥.٢
١٣٤	الفكرة الأساسية لطريقة الشدات المنزلقه رأسيا	٢٠٢٦٠.٥.٢
١٣٤	وسائل تنفيذ الانشاء بالشدات المنزلقه رأسيا	٣٠٢٦٠.٥.٢
١٣٧	استعمالات الشدات المنزلقه رأسيا	٢٧٠.٥.٢
١٣٧	طريقة الانشاء باستخدام الشدات النفقية و/أو نفقية فى الموقع Slip Forms Fabrication in Site-Lshaped and Tunnel Form system.	١٠٢٧٠.٥.٢
١٣٧	الفكرة الأساسية لطريقة الشدات النفقية ونصف النفقية	

رقم الصفحة

١٣٩	وسائل تنفيذ الانشاء بالعبوات المتحركة فى المواقع (الشدات النفقية ونصف النفقية)	٢٠٢٧٠ د. ٢
١٤٢	طريقة الانشاء بطريقة النظام الشامل	٢٨٠ د. ٢
١٤٢	الفكرة الأساسية للاتجاه التجميعى والنظام الشامل والسلالم سابقة التجهيز Combined Technique	١٠٢٨٠ د. ٢
<u>الباب الثالث : التوحيد القياسى كشرط لازم لتطبيق طرق الانشاء الآلية فى البناء</u>		
<u>وعلاقته بالتصميم المعمارى وترشيد البناء :</u>		
١٤٩	تمهيد :	أ. ٣
١٥٠	<u>مقدمة تاريخية وتحليلية عن التوحيد القياسى والعيارية :</u>	ب. ٣
١٥٠	تطور التوحيد القياسى " العيارية " والتوفيق المقياسى فى الانشاء عبر العصور المختلفة ...	١٠.ب. ٣
١٥٠	القدماء والمرحل الأولى لتطبيق العيارية	١١.ب. ٣
١٥٧	المرحلة الصناعية الحديثة	١٢.ب. ٣
١٦١	المرحلة الحالية والآفاق المستقبلية لتطبيق العيارية فى الانشاء	١٣.ب. ٣
١٦٢	الحالة الحاضرة وتطور التوحيد القياسى والعيارية فى البناء	١٤.ب. ٣
١٦٦	Standardization التوحيد القياسى والعيارية	٢٠.ب. ٣
١٦٦	المظاهر الأساسية للتوحيد القياسى	٢١.ب. ٣
١٦٦	الأسس العلمية للتوحيد القياسى	٢٢.ب. ٣
١٦٧	العيارية والانشاء	٢٣.ب. ٣
١٧١	أساسيات التوفيق المقياسى وتنسيق الأبعاد - (Modular Go-ordination and Dimensional Co-ordination)	ج. ٣
١٧١	The Module and Modular Co-ordination المدبول والتوفيق المقياسى	١٠.ج. ٣
١٧٣	المدبول وأسس اختيار وحدة نمطية للقياس	١١.ج. ٣

رقم الصفحة

١٧٢	Basic Module	المدىول الأساسى	١٠١٠ج٠٣
١٧٤	Multi Module	المدىول التضاعفى	٢٠١٠ج٠٣
١٧٤	Structural Module	المدىول الانشائى	٣٠١٠ج٠٣
١٧٥	Modular Design	المدىول التصمىمى	٤٠١٠ج٠٣
١٧٥	Co-ordinated. Module	المدىول التوافقى	٥٠١٠ج٠٣
١٧٦	Three Dimentional Module Cubic Module	المدىول ثلاثى الأبعاد (الصندوقى)	٦٠١٠ج٠٣
	شروط اختيار وحدة نمطية للقياس (المحددات والمطلبات التى يخضع لها المصمم		٧٠١٠ج٠٣
١٧٧	المعمارى عند اختيار المدىول).....	
١٧٩	أساسيات التوفيق المقياسى	٢٠ج٠٣
١٨٠	أنواع الموفقات	٢١٠ج٠٣
١٨١	أنواع الشبكات	٢٢٠ج٠٣
١٨١	Planning or design grid	شبكة التصميم	١٠٢٢ج٠٣
١٨٢	Structural Planning Grid	شبكة التصميم الانشائية	٢٠٢٢ج٠٣
١٨٢	Reference Grid	الشبكة المرجع	٣٠٢٢ج٠٣
١٨٢	Modular Grid	شبكة الموفقات	٤٠٢٢ج٠٣

نظام الانشاء المودىولى وترشيد البناء :

د. ٣

١٨٣	Modular System	نظام الانشاء المديولى	١٠ د. ٣
١٨٣	العلاقة بين ترشيد البناء "Rationalization of Building" وطرق الانشاء الآلية		٢٠ د. ٣

الباب الرابع : الآثار الناتجة عن تطبيق التوحيد القياسى والمحددات المتعلقة بميكسة

أعمال التشييد فى المواقع باستخدام طرق الانشاء الآلية على التصميم

المعمارى :

رقم الصفحة	الموضوع	الصفحة
١٨٦	تمهيد :	
١٨٧	مقدمة تحليلية لأعمال التخطيط والتنفيذ المتعلقة بعمليات الانشاء فى المواقع الخاضعة لأعمال الميكنة فى التشييد باستخدام طرق الانشاء الآلية :	٤ ب. ١٠
١٨٧	محددات مواقع البناء وأثر ميكنة أعمال التشييد فى المواقع باستخدام طرق الانشاء الآلية على التخطيط العام للمشاريع	٤ ب. ١٠
١٨٧	اقتصاديات المشاريع ومواقع الانشاء	٤ ب. ١١
١٩٠	تحديد وتوجيه مسطح الخلط وأعمال المناولة والصب فى الموقع	٤ ب. ١٢
١٩٤	المحددات المتعلقة بأعمال المناورات للأوناش فى المواقع المختلفة (الروافع البرجية) الثابتة والمتحركة	٤ ب. ١٣
١٩٨	ترشيده أعمال البناء والمخطط العام لمواقع الانشاء	٤ ب. ١٤
٢٠١	حالات دراسية ميدانية وتحليل لبعض المشاريع القائمة والنماذج التى خضعت لميكنة أعمال التشييد فى المواقع باستخدام طرق الانشاء الآلية مقارنة بالتصميم فى حال تطبيق استخدام طرق الانشاء التقليدية فى الانشاء	٤ ب. ٢٠
٢٠٣	المشاريع والنماذج التى خضعت للدراسة النظرية	٤ ب. ٢١
	✦ <u>النماذج المحلية :</u>	
٢٠٣	مشروع ١٠٠٠ وحدة سكنية بالمعادى - مجموعة سكنية - بكورنيش النيل بالمعادى / القاهرة (١)	٤ ب. ١٠٢
٢١٧	مشروع اسكان المتراس التابع لمحافظة الاسكندرية (اسكان اقتصادى) - مجموعة سكنية / الاسكندرية (٢)	٤ ب. ٢٠٢
	✦ <u>النماذج العالمية :</u>	
٢٢٩	مشروع (Ohlsson & Skarne) - كمجموعة سكنية - باستكهولم / السويد	٤ ب. ٣٠٢

(١) المهندس المعماري / يوسف شفيق
(٢) : تحت اشراف مراقبة ادارة المشروعات - محافظة الاسكندرية .

رقم الصفحة

٢٣٤	(١) مشروع (The Laurentino Yard in Rome) مجموعة سكنية - بروما / ايطاليا	٤٠٢١٠ب٠٤
٢٤٤	المشاريع التي خضعت للدراسة العملية (الميدانية) (٢) مشروع مدينة حدائق العبور المرحلة الثانية - قطاع (ب) - مجموعة سكنية بمدينة نصر /	٢٢٠ب٠٤ ١٠٢٢٠ب٠٤
٢٤٧	القاهرة	
٢٦٢	(٣) مشروع مبنى برج بدر المعادى - مبنى سكنى ادارى - بضاحية المعادى / القاهرة	٢٠٢٢٠ب٠٤
٢٧٩	(٤) مشروع المبنى المستجد لقسم الهندسة المعمارية كلية الهندسة - جامعة القاهرة - مبنى تعليمى / محافظة الجيزة	٣٠٢٢٠ب٠٤
٢٨٨	<u>المشاكل المتعلقة بالاسكان والمأوى التي تواجه المعماريين فى التصميم المعماري نتيجة تأثير استخدام طرق الانشاء الالية والحلول المعمارية :</u>	ج٠٤
٢٨٨	The Dwelling Problems "المأوى" المشاكل المتعلقة بالاسكان	١٠٠ج٠٤
٢٨٨	قصور المعايير الفراضية ملاحظة الاحتياجات المتغيرة Space Standards Lagging Behind the Changing Needs.	١١٠ج٠٤
٢٨٩	فقد الاتصال (العلاقة) بين المصمم والمستخدم The communication Problem Between the Architect and the User.	١٢٠ج٠٤
٢٩٠	عدم القدرة على التنبؤ بالمستقبل للمتغيرات فى احتياجات الانسان The Confusion of the future.	١٣٠ج٠٤
٢٩٠	شمول التعقيد لجميع أنواع الحياة الحديثة The overwhelming complexity of Modern Life.	١٤٠ج٠٤

" The Designing group P. Barucci-Rome"
 (١) المهندس المعماري : مجموعة
 (٢) " " : م/ جلال حسنى وآخرون
 (٣) " " : على أحمد رائفيت
 (٤) " " : على بسبونسى

رقم الصفحة

٢٩١	الانتاج الكمي (النمطية - التكرارية) ومشاكل الرتابة والملل Mass-Production and the Problem of Monotony	١٥٠ ج٠ ٤
٢٩٢	The Architectural Solutions	الحلول المعمارية ٢٠ ج٠ ٤
٢٩٣	Flexibility	<u>المرونة</u> : د. ٤
٢٩٣		تعريف المرونة فى العمارة ١٠ د٠ ٤
٢٩٣	Sources of Flexibility	مصادر المرونة ٢٠ د٠ ٤
٢٩٣	Philosophical Sources	المصادر الفلسفية ٢١٠ د٠ ٤
٢٩٥	Engineering Sources	المصادر الهندسية ٢٢٠ د٠ ٤
٢٩٧	Classification of Flexibility	تصنيف المرونة ٣٠ د٠ ٤
٢٩٧	Third Generation Discardability	الجيل الثالث " الاستغنائية " ٣١٠ د٠ ٤
٢٩٧	Second Generation "Variability"	الجيل الثانى " التنوعية " ٣٢٠ د٠ ٤
٢٩٧	First Generation	الجيل الأول ٣٣٠ د٠ ٤
٢٩٨	Convertibility and Exchangeability	التحولية والتبادلية ١٠٣٣٠ د٠ ٤
٢٩٨	Extensibility	التمددية " قابلية المد والبسط " ٢٠٣٣٠ د٠ ٤
٢٩٨	Retractability	الانكماشية " التقلصية " ٣٠٣٣٠ د٠ ٤
٢٩٨	Nestability and Removability	التداخلية " التعشيشية " ٤٠٣٣٠ د٠ ٤
٢٩٨	Transferability	الانتقالية ٥٠٣٣٠ د٠ ٤
٢٩٨	Interchangeability	التبادلية الداخلية ٦٠٣٣٠ د٠ ٤

رقم الصفحة

٣٠١	Current Development	مسيرة التطور الجارى	٤٠٠٠٤
٣٠٦	Stipulations For Flexibility Classes	محددات أنواع المرونة - المراتب والدرجات	٥٠٠٠٤
٣٠٧	Problems of Interchangeability)	مشاكل التبادلية الداخلية	٦٠٠٠٤
٣٠٧	The Fettered Dynamic Interaction	تقييد التفاعل الديناميكي (الحركى)	٦١٠٠٤
٣٠٧	ventilation of the Inner Rooms	تهوية الحجرات الداخلية	٦٢٠٠٤
٣٠٨	The Loss of Privacy	فقدان الخصوصية	٦٣٠٠٤
٣٠٨	The Electrical Connections	التوصيلات الكهربائية	٦٤٠٠٤
٣٠٨	Service Zone Stiffness	جمود حيز منطقة الخدمات	٦٥٠٠٤
٣٠٩	Fixed Wet Wall	محاولات الحل بأنوهات الصرف الثابت	٦٦٠٠٤ ١٠٦٦٠٠٤
٣١٠	Core Type	طراز النواة	٢٠٦٦٠٠٤
٣١٠	Choice Of Stack Location	اختيار ترتيب المواقع	٣٠٦٦٠٠٤
٣١١	External Core type	طراز النواة الخارجية	٤٠٦٦٠٠٤
٣١١	Fixed Stack	الترتيب الثابت	٥٠٦٦٠٠٤
٣١٣	Hypotheses and Conclusion	الافتراضات والنتائج	٧٠٠٠٤
٣١٦	<u>المميزات العامة لاستخدام طرق الانشاء الآلية والمحددات الواجب احترامها عند القيام بالأعمال التصميمية واختيار طرق الانشاء الآلية المناسبة لميكنة أعمال الانشاء فى الموقع :</u>		هـ . ٤
٣١٦ المميزات ميكنة أعمال التنفيذ فى الموقع باستخدام طرق الانشاء الآلية		١٠هـ . ٤

رقم الصفحة

٣١٩

..... (النتائج) ٢٠٤ هـ

٣٢٨

..... التوصيات ٢١٠ هـ

فى القرن العشرين حدثت التطورات التكنولوجية السريعة التى
أثرت على كافة المجالات وظهرت الحاجة الى أسلوب للانشاء يوفر الوقت
والجهد والتكاليف وأمام الحاجة المتزايدة للاسكان والطرق التقليدية
البطيئة الغير قادرة على مواجهة هذه المطالب لجأت قطاعات البناء فى
مصر الى تطوير تكنولوجيا الانشاء مما يعنى ميكنة أعمال الانشاء فى المواقع
واستخدام طرق الانشاء الآلية كمحاولة لتحقيق مايلى :-

ملخص الرسالة :

- ١ - تقليل زمن التشييد والبناء .
- ٢ - حل مشكلة قلة الأيدى العاملة .
- ٣ - الحصول على جودة عالية .
- ٤ - التقليل فى الفاقد فى المواد والوقت .
- ٥ - تخفيض تكلفة الانشاء بصفة عامة .

ويأتى موضوع ميكنة الانشاء فى المواقع باستخدام طرق الانشاء الآلية
فى مرتبة متقدمة فى مجالات تحقيق التوازن بين الموارد المحسنة وودة
والاحتياجات الضخمة كبعد اقتصادى هام لمشكلة الاسكان .

ويهدف هذا البحث الى الوصول الى توصيات تؤدى الى تخفيض
تكلفة انشاء المبانى ورفع الكفاءة عن طريق عرض المحددات المتعلقة بميكنة
اعمال الانشاء فى المواقع حسب طريقة الانشاء المستخدمة ومحاولة الاستفادة
من مزايا هذه الطرق وتغادى عيوبها بالاستعانة بالخبرات والتجارب
السابقة الناجحة ، والتأكيد على تطوير هذه الخبرات والاساليب بمعا

يلاهم العصر من فكر وتكنولوجيا آخذين في الاعتبار ظروف المشاريع والمواقع المحيطة . ولا يكتفى بذلك بل يحاول البحث صياغة هذه التوصيات على شكل علاقات مبسطة تتعلق بكافة المحددات بحيث تكون القاعدة التي يعتمد عليها المصممون في تصميماتهم ومشاريعهم القادمة وحتى لا تتكرر الأخطاء السابقة في طرح الأفكار الجديدة وذلك للوصول الى تصميم اقتصادى وناجح يساهم فى حل مشكلة الاسكان بجانب تقييم بعض التجارب التي تمت فى مصر والخارج ووضع نتائجها فى الاعتبار (سواء كانت ايجابية او سلبية) .

ويجب الاشارة هنا الى أن هذا البحث يتناول أثر طرق الانشاء الالية على التصميم المعمارى وقد تم اعداده للمتخصصين فى مجال تكنولوجيا الانشاء والتشييد المتطورة حيث يحتاج هذا المجال الى خبرات متخصصة ويتكون البحث من الابواب التالية : -

الباب الاول :

مقدمه تاريخية وتحليلية لتكنولوجيا التشييد والبناء وطرق الانشاء المختلفة عبر العصور .

وفيه يبين البحث أن فكرة ميكنة اعمال الانشاء واستخدم المعدات فى المواقع لم تكن وليدة اليوم . فالانسان البدائى بدأ باستخدام الازميل والفأس من حجر الصوان لنحت المأوى أو تكسير الاحجار وقد عرف قدماء المصريين استخدام الزحافات والبراطيم الخشبية فى اعمال النقل وتسخير القوى العضلية الحيوانية بجانب استخدام المقاييس المأخوذة من نسب الجسم البشرى وقد نقل الفراعنه أيضا المسلات الضخمة . اما اليونان فكانت مهاراتهم الاساسية فى النسب الممتازة واعمال التشطيبات المختلفة بجانب عظم المبانى وربما كان أعظم ابتكاراتهم هو الجمالون وقد عرف الرومان الروافع والانشاء بمواد مستحدثه فكان لهم السبق فى انشاء العقود الخرسانية وقد عرفوا البوتزلا نه كمادة لاصقة يوضع بها كتل من الركام .

وقد بلغت حضارة المعمار فى اوربا ذروتها فى عصرى النهضة والباروك وبسيادة الثورة الصناعيه فى النصف الثانى من القرن الثامن عشر ظهر عصر جديد فمع انتاج الحديد واختراع الآلة البخارية ظهرت الميكنه فى كافة المجالات ، وكانت هناك أمثلة لاعمال بعض الرواد الاوائل فى الولايات المتحدة حيث تم تصنيع وحدات مساكن وتم نقلها من الشرق الى جزر الهند الغربية ، وفى لندن سنة ١٨٥١ استخدمت طرق " سبق التجهيز " .

واستغللت الطاقة الحيوانية ومعدات متطورة نسبيا للتشييد القصر البللورى (Crystal Palace) . ومع التطور والحاجة للانتاج

الكبرى (Mass Production) استمرت الجهود للتقدم .

وكانت هناك أبحاث موازية فى مجال التوحيد القياسى وسبق التجهيز أو الصب فى المواقع ، فى سنة ١٩٠٨ اقترح توماس أديسون طريقة لصب دورين أو ثلاثة أذوار لمنزل فى عملية واحدة .

وكانت الحرب العالمية الثانية والحاجة الملحة الى أعداد متزايدة من المساكن بعد الدمار وموت الصناع والعمال المدربين هى الحافز نحو التطوير السريع لميكنة أعمال الانشاء سواء فى الموقع أو فى المصانع ، ومع نقص الحديد بعد الحرب برزت الخرسانة كأنتج مواد الانشاء مع استخدام معدات متطورة فى أعمال التحضير والخلط والضح والصب خاصة مع ظهور العبوات المتحركة المختلفة سواء الرأسية أو الأفقية .

وقد كانت هناك عوامل هامة أدت الى الاتجاه الى ميكنة أعمال التشييد فى المواقع وهى :

- اكتشاف المواد الجديدة .
- التقدم العلمى وخاصة فى مجال النظريات الانشائية وخواص المواد .
- أسلوب البناء أو التكنولوجيا نفسها .

الباب الثانى : المدخل الى طرق الانشاء الآلية .

يتناول الباب الثانى تحليل وتعريف اساليب وطرق الانشاء والتشييد المعاصرة وهى :

- طرق الانشاء التقليدية بالمواد والادوات التقليدية .
- Traditional Systems .
- ترشيد البناء واستخدام طرق الانشاء الآلية وميكنة أعمال التنفيذ فى المواقع .
- Rationalization of Building and Meachanized Site Construction .
- نظم الانشاء المصنعة واستخدام الوحدات السابقة التجهيز من المصانع
- Prefabricated Building systems .

وقد تم تقسيم ميكنة أعمال التنفيذ باستخدام طرق الإنشاء الآلية فى الموقع الى مرحلتين : -
- ميكنة أعمال التجهيز والنقل المختلفة والأساس .

* Mechanization of Preparation work , Transportation and Foundation work.

- ميكنة عملية إنشاء الهيكل .

* Mechanization of skeleton Construction procedure.

فأما ميكنة اعمال التجهيز والنقل المختلفة فتصلح للاستخدام مع أى درجة من الدرجات الثلاث لأساليب الانشاء. فتستعمل مع طرق الانشاء التقليدية أو طرق الانشاء الآلية أو نظم الانشاء المصنع والوحدات سابقة التجهيز وقد تناول البحث معدات التشييد والبناء عبر العصور حتى الوقت الحالى ، واستعرض المعدات على مستويين :

أ (المعدات المستخدمة فى أعمال التجهيز والنقل فى المواقع وتشمل : -

- Excavation and Moving Earth

* المعدات المستخدمة فى أعمال التجهيزات للمواقع

- Foundation work

* المعدات المستخدمة فى أعمال الاساسات الميكانيكية .

- Concerting

* المعدات المستخدمة فى أعمال الخرسانات .

- Hoisting - Granes and Liftingup.

* المعدات المستخدمة فى أعمال اقامة الهيكل الانشائى .

ب) المعدات المستخدمة فى اقامة الهيكل الانشائى للمبنى باستخدام العبوات المتحركة (Form work) وسيتم استعراض اقتصاديات استخدام الشدات وذلك لأن الطرق الآلية المستخدمة فى ميكنة أعمال الانشاء للهيكل فى المواقع تعنى اساسا بالشدات والعبوات المتحركة وهذه الطرق تشمل مايلى : -

* طريقة الانشاء باستخدام قوالب البلاستيك لانشاء بلاطات خرسانية على كمرات متقاطعة.

* طريقة الانشاء باستخدام الهياكل المعدنية لانشاء الحوائط وطاولات الارضية (الطبالى المنزقة)

-. " Individual walls and floor table systems"

Lift Slab System	طريقة الانشاء بأسلوب البلاطات المرفوعه
Tilt - Up System	طريقة الانشاء باستخدام طريقة الشد مع الامالة الى أعلى
Vertical Slip Form or Sliding Form System	طريقة الانشاء باستخدام الشدات المنزلقة رأسيا
½ tunnel and tunnel Form system	طريقة الانشاء باستخدام الشدات النفقية ونصف النفقية .
Push-up system or Jack Block System	طريقة الانشاء باستخدام طريقة الدفع الى أعلى (طريقة المني المرفوع) .
Combined Technique	طريقة الانشاء باستخدام النظام الشامل بالاضافة الى السلالم سابقة التجهيز .

وتم استعراض الفكرة الأساسية لكل طريقة ، ووسائل التنفيذ والمعدات المستخدمة فى أعمال الصب والمناولة والشدات المستعملة وخضوع التصميم لمحددات هذه الطرق .

الباب الثالث : (Standardization)

التوحيد القياسى كشرط لازم لتطبيق طرق الانشاء الآلية فى البناء وعلاقته بالتصميم المعمارى وترشيد البناء .

سيتم استعراض التوحيد القياسى والعيارية عبر العصور وعرض المرحلة الحالية والآفاق المستقبلية لتطبيق العيارية فى الانشاء . وحيث أن التوفيق المقياسى يلعب دورا أساسيا فى التصميم المعمارى ويؤثر على التصميمات الخاضعة لميكنة أعمال الانشاء ، واستخدام طرق الانشاء الآلية وما يتبعه من أعمال تنسيق فى الأبعاد ، لذا فقد تم استعراض أساسيات التوفيق المقياسى والشروط والمتطلبات التى يخضع لها المصمم المعمارى عند اختيار المدبول حيث يتم الاستعانة بوحدة نعطية من الأبواب والشبابيك ومغلفات خارجية أحيانا فى أعمال النهو واتمام الانشاء فى المواقع وحيث أن الشدات ماهى الا عبوات تم تصميمها على أسس مديولية لتصلح للأعمال التكرارية لذا يجب التوفيق بين المدبول الانشائى وأبعاد الشدات .

كما سبق استنتج المبحث أن نظم الانشاء الآلية وميكنة البناء فى المواقع تعتبر نظم انشاء مديولية بصفة عامة ، وباستخدام هذه الطرق يتم تطبيق التوحيد القياسى والعيارية على الانشاء .

الباب الرابع : الآثار الناتجة عن تطبيق التوحيد القياسى والمحددات المتعلقة بميكنة أعمال التشييد فى المواقع باستخدام طرق الانشاء الآلية على التصميم المعمارى .

للقيام بهذه الدراسة كان هناك أسلوبان ومنهجان هما البحث العلمى المعتمد على الدراسة النظرية والدراسة الميدانية والتحليل بهدف استنتاج أى من طرق الانشاء الآلية أنسب لبناء المباني السكنية المتعددة الطوابق .

فتم اختيار حالات دراسية محلية وعالمية مختلفة لدراسة تأثير المحددات المختلفة للمواقع على توجيه ميكنة أعمال التشييد والانشاء فى المواقع واختيار طرق الانشاء الآلية المناسبة على ضوء ظروفنا المحلية .

عند دراسة تأثير محددات المواقع نجد أن ضيق الحيز ووجود عوائق تحد من القدرة على المناورة لاستخدام المعدات والعبوات المختلفة فى المواقع له تأثير رئيسى على المخطط العام للموقع واختيار طريقة الانشاء المناسبة .

فأعمال التخطيط والتنفيذ المتعلقة بعمليات الانشاء فى المواقع الخاضعة لأعمال الميكنة فى التشييد باستخدام طرق الانشاء الآلية قد شملت الشكل العام لمواقع الانشاء والظروف التى يخضع لها وعلاقته بالمواقع المحيطة وأثره على اختيار المعدات وطرق الانشاء المستخدمة بجانب دراسة تأثير الموقع على اقتصاديات المشاريع .

والمحالات الدراسية الميدانية المختارة ، تعتمد على التحليل الفعلى للتأثيرات التى يسببها تغيير بعض المحددات والعوامل المحيطة عن طريق استخدام الاسلوب النظرى مروراً بالاسلوب العملى ومطابقة النتائج معاً للوصول الى توصيات دقيقة تعبر عن الحقيقة والواقع وقد تم اختيار نماذج محلية ونماذج عالمية مختلفة للدراسة والتحليل .

* النماذج المحلية :

- مجموعة سكنية بمشروع مدينة حدائق العبور - المرحلة الثانية - قطاع (ب) - مدينة نصر .
- مجموعة سكنية بمشروع ١٠ وحدة سكنية بالمعادى .

- مشروع برج بدر - مبنى متعدد الأغراض (سكنى ادارى) بالمعادى .
- مشروع قسم العمارة المستجد بكلية الهندسة - جامعة القاهرة بالجيزة .
- مجموعة سكنية بمدينة الاسكندرية .

* النماذج العالمية :

- مشروع مجموعة سكنية (Ohlsson & Skarne) باستكهولم بالسويد .
 - مشروع مجموعة سكنية (The Laurention Yard in Rome) بروما بايطاليا .
- وقد تم اجراء دراسة تحليلية لتخطيط المواقع وامكانيات المناورات للروافع وأماكن الخلط والتشوين .

ودراسة تحليلية مقارنة للتصميم فى حالة الخضوع لمحددات متعلقة بطرق الانشاء الآلية المستخدمة والتصميم اذا ما استخدمت طريقة تقليدية فى الانشاء .

وتم تحليل وتقييم مدى قدرة المصمم على التعبير عن طبيعة وطريقة الانشاء المستخدمة والراحة المعمارية وبهذه الدراسات أمكن الوصول الى محددات وسلبيات وإيجابيات الانشاء باستخدام طرق الانشاء الآلية فى المواقع ثم استعرض البحث بعد ذلك المشاكل التى تقابل المعمارى نتيجة التطبيقات السابقة وهى تتعلق أساسا بالاسكان والمأوى مثل :

- * قصور المعايير الفراغية عن ملاحقة الاحتياجات المتغيرة .
- * مشكلة فقد الاتصال بين المصمم والمستخدم حيث أصبح المعمارى يصمم للمجموع وليس لمالك واحد .
- * عدم القدرة على التنبؤ بالمستقبل للمتغيرات فى احتياج الانسان .
- * شمول التعقيد لجميع نواحي الحياة الحديثة بعد دخول الآلية وأجهزة التحكم عن بعد
- * الانتاج الكمي وما يترتب عليه من مشاكل (النمطية - التكرارية) التى تسبب الملل كمنحصر لما سبق ، طرح المعمارىون بعض الأفكار لحل

هذه المشاكل مثل : -

القابلية للتكيف (Adaptability) أو المرونة (Flexibility)

ومن خلال المناهج الفلسفية المعمارية تبنى معتنقو اتجاه المستقبلين (Liberalists or Futurists) المرونة كحل لهذه المشاكل وقد استعرض البحث هذا الاتجاه وتعرض للمرونة ومدى قدرتها كوسيلة للحل لاحقاً .

وتم تصنيف المرونة الى ٣ أجيال وانصب الاهتمام بالجيل الاول حيث يحقق للمبنى مايلى :-

Exchangeability	* التبادلية
Extensibility	* التمددية
Retractability	* التقلصية
Nestability	* التعششية
Transferbility	* الانتقالية
Interchangeability	* التبادلية الداخلية .

وكانت محددات التبادلية الداخلية من المشاكل التي تقابل المصمم حيث استعرض البحث المشاكل المطروحة ومحاولات الحلول واستخلص بعض النتائج التي تساعد في التطوير وتحقيق الحلول الملائمة .

وقد استنتج البحث ان ميكنة أعمال التشييد في المواقع لم تحقق في بعض المشاريع الأهداف التي استخدمت من أجلها في مصر للأسباب التالية : -

- * القصور والنقص في الخبرات الفنية والعمالة المدربة المتخصصة المحلية .
- * القصور في مجال استخدام نظم الادارة الحديثة وادخال التكنولوجيا الحديثة في سجال الاعداد والتخطيط والمتابعة .
- * انخفاض معدل الاداء وعدم الالتزام بالنمطية والتوحيد القياسى في المشاريع ذات الصبغة التكرارية على المستوى القومى .

* القصور فى مجال تطوير الصناعات التكميلية المحلية

* عدم احترام المصمم لمحددات طرق الانشاء المستخدمة واستخدم انماط معمارية نطية .

لذا يوصى البحث بما يلى : -

** تطوير مقومات طرق الانشاء والارتفاع بمستوى العمالة الفنية المحلية .

** أهمية وضع المعايير والمعدلات الملائمة لمصر واستخدام المعدات المتطورة خاصة فى مجال التخطيط والمتابعة .

** بالنسبة للمخطط العام للمشاريع فان المخطط المثالى للموقع العام المفتوح هو تصميم وحدات خطية متوازية وتوفير أوناش برجية على قضبان

للخدمة بين الوحدات وموازية لها فى الاتجاه الطولى وتقع منطقة الخلط وأعمال التجهيز فى متناول أذرع الأوناش .

** بالنسبة للابراج السكنية المرتفعة فيتم غالبا انشاء الابراج حول النواة المركزية ال (Core) الذى يحوى الخدمات المختلفة ويتم تخصيص

ونش برجى مركزى فى كل نواة بجانب ونش خدمة حول المضمار ويتحرك على قضبان وتغطى ذراع ونش الخدمة منطقة الخلط والتجهيز بجانب

كل الأبراج .

وفى المواقع الضيقة يفضل وجود ونش برجى مركزى فى ال (Core) الذى يسبق المبنى فى الانشاء .

وفى الختام يوصى البحث بأن يدرس المصمم المعماري كافة المحددات السابقة ويقدم الحلول المرنة الملائمة لاستخدام التقنية المتطورة

طبقا للظروف المحلية والموضوعية للمشاريع من حيث الطاقة والخبرات البشرية ومواد الانشاء المحلية والظروف البيئية والمناخية والمستوى

التكنولوجى السائد مع التنسيق المستمر مع كافة القطاعات المسئولة عن التشييد والبناء واستخدام أسلوب مقارنة المتغيرات لتحقيق الاختيار

الافضل (Compariston of Variations) للأساليب والطرق الانشائية الملائمة .

الباب الأول

مقدمة تاريخية وتحليلية لتكنولوجيا التشييد والبناء وطرق الإنشاء المختلفة

فى القرن العشرين حدثت التطورات الكبيرة والتقدم السريع فى كافة مجالات العلوم والفنون والصناعة وما صاحب ذلك من تطور تكنولوجى خاصة بعد الحرب العالمية الثانية .

وقد احتاج الفكر الانسانى الذى اعتمد على الزراعة والبناء كدعامتين اساسيتين للاقتصاد الى أسلوب لتطبيق هذا الفكر يوفر الوقت والجهد ويقلل الاعتماد على العنصر البشرى مستعاضا بالطاقة الميكانيكية المعتمدة على الفنى المدرب بدلا من الحرفى والعامل اليدوى فى كافة المجالات خاصة مجال الانشاء وعند تقديرننا لاحتياجاتنا للاعوام المقبلة فى المساكن ظهرت لنا الحاجة الى استخدام طرق انشاء غير تقليدية لتوفى باحتياجاتنا من المباني .

ويبين البحث فى الباب الاول أن فكرة ميكنة أعمال الانشاء واستخدام المعدات فى المواقع لم تكن وليدة اليوم ولكنها استخدمت بصورة بدائية منذ الحضارات القديمة ثم على مر العصور المختلفة وحتى الثورة الصناعية .

وتم استعراض العوامل الهامة التى أدت الى الاتجاه الى الميكنة فى طرق الانشاء وهى : -

- ١ - اكتشاف المواد الجديدة (الحديد والتوسع فى استخدامه) - الزجاج - الالومنيوم ودخوله الصناعه - الخرسانة المسلحة والاضافات الخاصة بالاسمنت بجانب الاكتشافات المختلفة والابتكارات فى مجال البتروكيماويات خاصة اللدائن .
- ٢ - التقدم العلمى فى مجال النظريات الانشائية واخضاع خصائص المواد وتصميم المباني لمعادلات ومواصفات انشائية (.
- ٣ - اسلوب البناء أو التكنولوجيا نفسها (تطوير مصادر الطاقة بصفة عامة - التقدم التقنى - دخول الحاسب الآلى ونظم التحكم من بعد واستخدام الليزر) .
- ٤ - تغير النمط المعيشى (او انماط الحياة اليومية والعلاقات الاجتماعية) والاحتياجات الحياتية .

وكان من الضروري فى نهاية الباب أن نتناول مفهوم التكنولوجيا وتطوير طرق الانشاء الآلية فى المواقع بدءاً من اعتماد الانسان على قواه العضلية ثم التحول الى الطاقة الحيوانية وانتقاله لاستخدام الآله والأدوات المساعدة بدءاً بمرحلة ترشيد البناء والاعتماد على المعدات جزئياً حتى مرحلة ميكنة أعمال الانشاء سواء داخل المواقع أو خارجها . وقد ارتبطت أعمال الميكنة فى الانشاء بتطوير مسواد الانشاء المستخدمة وتطوير الوسائل والتكنولوجيا المتاحة . لذا كان من الضرورى التعرف على أساليب وطرق الانشاء والمعدات وهذا سيجرى عرضه فى الباب الثانى .

١. ب. ١ . علاقة الانسان بالمسكن أو المأوى ومفهوم تكنولوجيا التشييد والبناء

نستطيع أن نقرر أن الصلة أو العلاقة (Correlation) بين الانسان والمباني ابدية ومستمرة (علاقة داخلية) حتى عندما تختلف الوسيلة وطرق الانشاء خلال العصور من حيث طبيعتها ووظيفتها أو انشاءاتها .

وكان البناء فى صورته الأولى وبمعناه البدائى " هو محتوى واق يسمح للانسان بالقيام بأنشطته المختلفة براحة وبكفاءة بين جدرانها أى يمكنه أن يوفر المناخ الطبيعى ليتكيف ولراحة مستعملية " (١)

مرت حقبات زمنية كبيرة والتطور الانسانى مازال على نسق مستمر فبالمواد الأولية يقوم المعمارىون بالخلق الفنى للفراغات المستعملة وتحكمهم فى هذه العملية ، الخواص الملموسة وغير الملموسة للمغلفات المادية وهذه المواد بالتالى تقترح وفى بعض الاحوال تفرض طرقا ونظما انشائية ملائمة (٢) .

فالمساكن التى أقامتها المجتمعات البدائية هى نتيجة استخدام الأساليب البدائية حسب التكنولوجيا المتاحة . فالصيادين فى البر والبحر اختاروا فجوات الصخور الطبيعية والكهوف مأوى لهم . أما من عمل بالزراعة فالببيت بالنسبة له عبارة عن أغصان الشجر (٣) (شكل ١) . اما رعاة الاغنام فقد اتخذوا خياما مصنوعة من جلود ماشيتهم حيث شدوها على أوتاد خشبية (شكل ٢) .

1) Farouk Eid El Abrak
Flexible Hygienical System for Mass Housing Budapest, 1979, Page (118-119)

(٢) على احمد رأفت . فن العمارة والخرسانه المسلحة . مطبعة مؤسسة الحلبي وشركاه للنشر والتوزيع . القاهرة . ١٩٧٠ ص

(٣) توفيق عبد الجواد . تاريخ العمارة والفنون فى العصور الاولى (الجزء ١) رقم الايداع ١٦٨٦ / ١٩٧١ . المطبعة الفنية الحديثة ص ٣٠ .

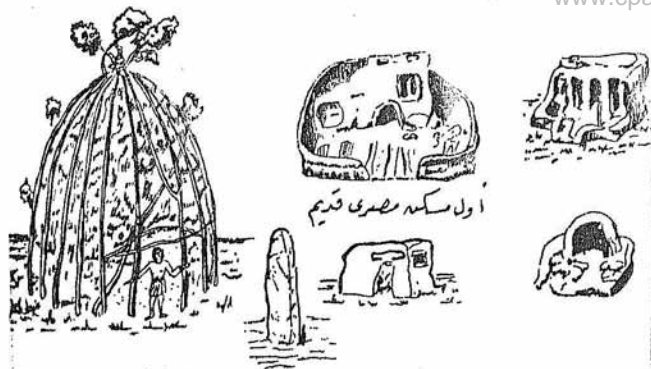

كونغ من أعضات الشجر

شكل (١) المساكن في المجتمعات البدائية والتي أقامها الإنسان البدائي من الجرد وأغصان الأشجار حسب نوع البيئة المحيطة به وذلك قبل المدينت المائجة

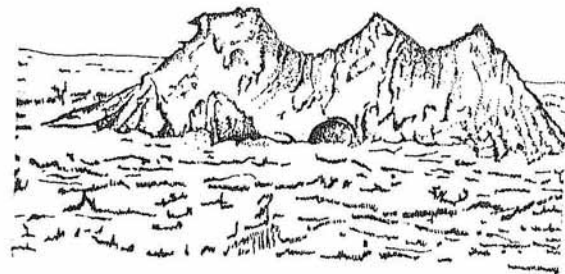

شكل (٢) النيام التي اتخذها رعاة الأغنام مأوى لهم حيث شدوا جلود ما شئيم على أوتاد فضيحة لتشيدها وذلك حسب التكنولوجيا المعاصرة

Fig (2) James J. Hester
" Introduction to Archaeology"
HOLT Rinehart Winston.

شكل (١) توفيق أحمد عبد الجواد ، ص ٣٥ (مرجع سابق)
شكل (٢)

وقد بدأ الانسان القديم بتكسيير الأحجار وصلبها دون حياستها كخطوة أولى ... وكانت طرق الانشاء تعتمد على القوى العضائية ومهارات الانسان بأدوات بدائية فى البداية .

اما فى المجتمعات القديمة فكانت المبانى الحجرية وهى طرز مختلفة مثل دولمن (Dolmens)⁽¹⁾ جروملش (Gromlechs) (شكل ٣) وقد شيدت بأحجار متراسه . والادوات أو معدات الانشاء المستخدمة كانت بدائية مثل الأزميل أو المنشار^(٢) وكان من المتعذر نحت الاحجار بها وصلبها أو تكييف الأخشاب لخشونتها ، (شكل ٤ أ ، ب) أما وسائل النقل (التى لا تزيد عن ٣٠ كم) ، ورفع وتركيب الكتل الحجرية الضخمة فكانت بواسطة فرق من العمال بأعداد ضخمة أو بطريقة النقل على منحدرات متتابعة تهيأ خصيصا بالحفر والردم وتعديل التوازن . (شكل ٥) ولم تكن الزخافات التى استخدمتها قدماء المصريين قد ظهرت بعد^(٣) وقد قرر بعض الباحثين انه لم يكن هناك مخطط بصفة عامة للبناء القديم لانه لم يكن قد ظهر بعد مفهوم واضح لتكنولوجيا التشييد والبناء كما عرفته مصر القديمة

(١) توفيق احمد عبد الجواد (مرجع سابق) ص ٣٢ .

(٢) نفس المرجع ص ٣٣ .

(٣) نفس المرجع ص ٣٣ .

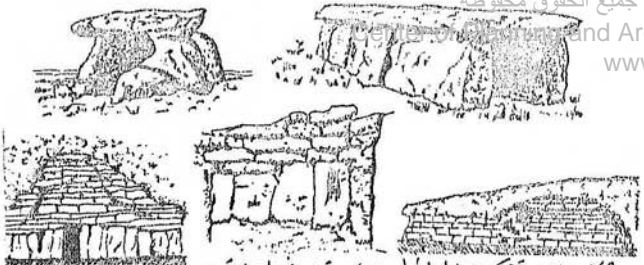

شكل (٣) تشكيل الحائط والأسقف في العمارة عبر العصور القديمة

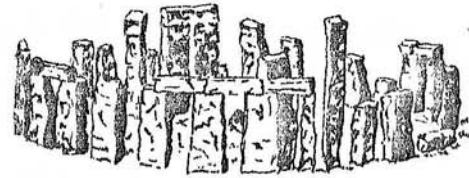

البيانات الحجرية

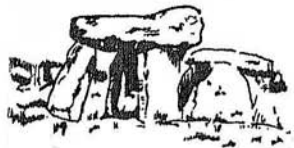

دولمن "Dolmen"



Stone Henge

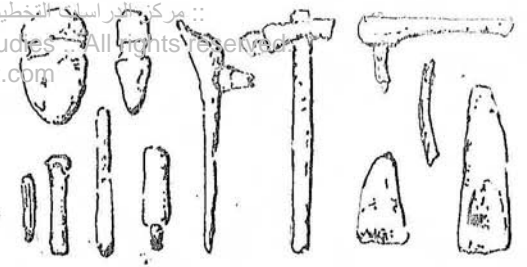

شكل (٤.أ) أدوات بدائية للنحت وتقسيم الأصباح

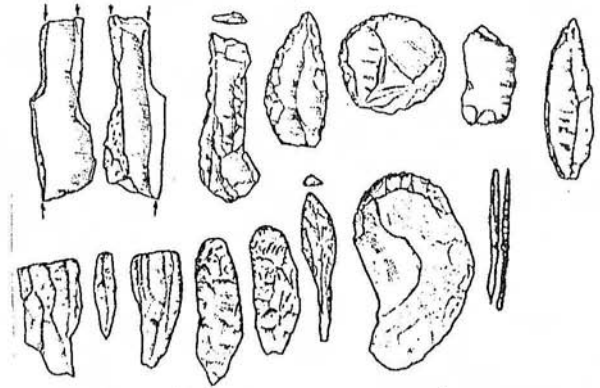

شكل (٤.ب) أدوات سد الحجر والعظام تستخدم للنحت

شكل (٣) توفيق أحمد عبد الجواد ص ٣٥ (مرجع سابق) •
 شكل (١٠٤) توفيق أحمد عبد الجواد ص ٣١ (نفس المرجع السابق) •
 شكل (٤.ب) James J. Hester P. (65) (مرجع سابق)

Fig. (4-B)

١. ب. ٢٠ " الفرانسه والانشاء " الشكل المعمارى وأثر التكنولوجيا والآلات المستخدمة على التصميم المعمارى "

ان أقدم انواع البيوت المصرية كان يتألف من أكواخ مضفورة من ألياف النخيل " البوص " ولكن هذه الاكواخ لا بد انها قد استبدلت فى عصر ما قبل التاريخ بمنازل من الطمي ، اذن فقد كان طمي النيل والخشب هما المادتان الاساسيتان لاقامة المباني العادية منذ أقدم العصور معا يناسب المناخ السائد (١) .

١. ب. ٢١ المخطط فى البناء المصرى القديم

كانت ترسم المخططات الهامة عادة على البردى ومايرسم منها على لخاف من الحجر الجيرى أما كان للتنفيذ وارشاد رؤساء العمال وكانت ترسم داخل شبكة من المربعات حتى يسهل تكبيرها الى أى مفاص أو كان يكفى بتسجيل أسماء أجزاء البناء ومقاييسها بالذراع والراحة والأصبع بخط هيراطيقى

ولتنفيذ مخطط معبد اتبع مايلى : حفرت أولا أحاديدي الاساس فى الأرض ثم غشيت بالجبس ورسمت عليه حد ود الجدران بحبال مد هونه بلون أسود وبعد أن وضعت أحجار الأساس غطيت الأرض بالرمل الى المستوى الذى أريد أن تكون عليه أرض المعبد ثم غطيت طبقة الرمل بطين استقرت عليه أحجار البناء . الملاط المستخدم هو " لياسة من الطين " (٢) .

١. ب. ٢٢ المقاييس والتقسيمات فى مصر القديمة

وقد استخدم الفرانسه شريطا للقياس (طوله حوالى مائة ذراع) مقسما الى أجزاء بواسطة عقدت فى أجزاء معينة وحيث أن أبسط المقاييس هى المأخوذه من الجسم البشرى ، أى القدم والذراع ، لذا نجد القدم هو الوحدة الاساسية للقانون المعروف لهم لضبط نسب الهيكل البشرى وهناك وحدة أكبر وهى وحدة العيل المصرى الذى استخدم على أساس انه

(١) اد وارأرمان . هنرى رايكنه . ترجمة د . عبد المنعم ابو بكر . كرم كامل "مصر والحياة المصرية فى العصور القديمة " مكتبة النهضة المصرية ص ١٧٨ .

(٢) محمد انور شكرى . " العمارة فى مصر القديمة " . الهيئة المصرية العامة للتأليف والنشر ص ٢٤٩ - ٢٥١ .

يعادل (٥) الاف ذراع (وهناك رسم لقطعة أرض يحدد فيها وهو رسم تخطيطى خاص برئيس المعماريين وقد ذكرت عليه الاطوال بالذراع) (شكل ٦) اذن بصفة عامة كانت الخطوط المرشدة والشباك المربعة هى التى تساعد على تحديد أبعاد المنشأ (١) (شكل ٧ أ ، ٧ ب) .

١. ب. ٢٣. المواد الطبيعية للبناء فى مصر القديمة

كان طمى النيل هو المادة الطبيعية للبناء فى مصر القديمة وهذا أثر على تصميم المبانى حيث أن الجدران الخارجية للمبانى كانت تميل الى الداخل فى ارتفاعها لتتماسك وتبقى قائمة وأركانها الجانبية كانت فى الأصل تحوى وصلات ركنية (دعائم من قوائم خشبية)

وقد حول الطمى بعد ذلك الى قطع مستطيلة ذات احجام متساوية (أى الى لبن) ويعجن عادة مع بعض التبن ثم يقطع الى وحدات جاهزة بحجم كبير نسبيا (٣٨ × ١٨ × ١٢ سم) وعملية تجهيزه هى صورة مبسطة لقيام صناعات بدائية مصنعه لغرض البناء والملاط المستخدم من طمى النيل مع قطع صغيرة من الفخار .

وقد روى فى المقياس كون طول اللبنة ضعف عرضها لينتفع بها فى البناء طولاً وعرضاً مما يكفل تماسك البنين ومتانته .

اما بالنسبة للاحجار فقد كان الحجر الجيرى حجر البناء الرئيسى ولم يكن الغرض من ملاط الجبس فى المبانى الحجرية ربط الاحجار لأن ثقلها يغمى عن ذلك .. وانما كان لملء الفجوات الدقيقة فى السطوح العليا للاحجار مما جنبها التشقق وساعد على توزيع ما عليها من ثقل وأيضا للاستفادة منه فى تيسير تحريك الأحجار الثقيلة ووضعها فى مكانها من البناء بتدقة بما كان يقى حوافها فى ذلك الوقت وحوافى الأحجار المجاورة من التلف فى وقت لم تكن تستخدم فيه بكرات أو رافعات وذلك كان يستلزم استخدام ملاط الجبس سائلا بد رجة كبيرة (٢)

(١) ادوار أرومان . هنرى راتكنه (مرجع سابق) ص ٤٠٠ - ٤٠١ .

(٢) المرجع السابق (ص ٤٨٨ ، ٤٨٩) .



شكل (٥) أعمال نقل وتحريك الصخور بواسطة المندرات الرملية باستخدام براطيم

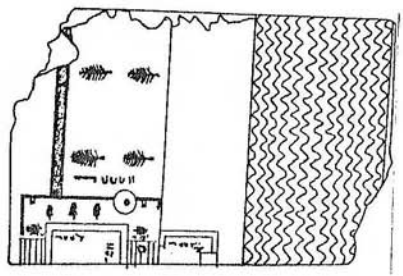

شكل (٦) رسم تخطيطي لقطعة أرض بها حديفة والرسم مفاص برتغيس المعماريين وذلك في العصر الفرعوني وقد ذكرت عليه الأطوال بالذراع الدولة الحديثة

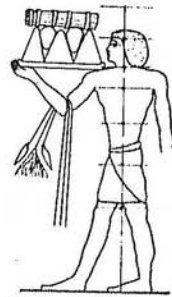

في استخدام المربعات
شكل (٧.٠) رسم على صايف في الدولة الحديثة واستخدمت المربعات لصنع نسيج الشكل المار رسمه ميث استعملت المربعات والخطوط المرشدة في تحديد الأبعاد
شكل (٧.١) استخدام الخطوط المرشدة لصنع نسيج الشكل في عصر الفرعونية

شكل (٥) توفيق أحمد عبد الجواد ص ٣١ (مرجع سابق) .
 شكل (٦) ادوار ارمان سهنري رآكتته ص ٤٠١ (مرجع سابق) .
 شكل (١٠٧) محمد أنور شكري ص ٤٠٠ (مرجع سابق) .
 شكل (٧.٠) نفس المرجع السابق ص ٥٥

١٠٤٠ ب. ٢٤٠ بناء الأهرام والمعابد " علاقة التصميم بالأسلوب وطرق إنشاء المعابد المستخدمة".

كانت الأحجار الكبيرة تنقل على زلاقات من خشب فوق براطيم من خشب ولا يدل هذا على عدم استخدام المصريين للعجلة بل من مناظر الاسرة الخامسة ما يمثل سلعا مركبا على عجل (١).

والسؤال هو كيف كان ينقل المصريون القداماء الأحجار ذات الأثقال الكبيرة ؟ كان من المهم قبل كل شيء أعداد طريق صالح للزحافات الخشبية التي كانت تستخدم في نقل الأثقال وذلك من المحجر الى النيل وقبل أن تبدأ عملية النقل كان يتم ملء منخفضات الطريق الطبيعية بالأحجار حتى لا تعوق النقل حيث كانت الأيدي العاملة المتوفرة والطاقة البشرية هي الأساس في النقل بجانب استخدام الطاقة الحيوانية ممثلة في الثيران لشد الزحافات وكانت المياه تصب على الطريق لتحويله من سخونة الزحافات الخشبية (٢) (شكل ٨ أ ، ٨ ب) .

وعلى الرغم من صعوبة استخدام طرق ميكانيكية او يدوية في تسوية الحجر الجرانيت فقد كانت الدولة القديمة تستخدمه في البداية في المعابد والأهرام وتسقيف القاعات التي يزيد بحرها عن ٣ أمتار ولكن فيما بعد تم استخدام أحجار طويلة من الحجر الرملي . وقد يسر ذلك فيما بعد تسقيف مساحات واسعة عريضة مثل صحن بهو الاساطين العظيم في معبد الكرنك وكذا استخدام الكورتيوت كاعتاب للابواب .

ويتميز المصريون بأنهم أقاموا أضخم الأعمال بأبسط الوسائل والأدوات مما يصعب تصوره في عصر الآله حاليا ولكن هناك ابحاثا تؤكد استخدامهم للآلات من الصلب في قطع الاحجار الجرانيت مع الات من النحاس وانهم عرفوا كيف يلبنون الجرانيت بوسائل كيميائية قبل استخدام الازمبل فيه (٣) .

(١) محمد انور شكرى (مرجع سابق) ص ٤٥ .
(٢) احمد فخري ، الاهرامات المصرية ، ص ٢٤ .
(٣) محمد انور شكرى (مرجع سابق) ص ٤٨ .

وكانت الاحجار الرخوه وهى الحجر الجيري والرملى والقرمى المصري تفصل من محاجرها بحفر أخاديد من فوقها ومن حولها وذلك بأزاميل من حجر أونحاس ثم برونز وحديد فيما بعد . اما الطريقة فكانت كما يلى : -

يدق على الأزاميل بعد اق من الخشب أو الحجر وكانت الاحجار الكبيره والمسلات تفصل من أسفل بأسافين خشبية تبل بالماء كى تتمدد فينشق الحجر اما الأحجار الصغيرة فكانت تفصل بأسافين يدق عليها أو بدقها بقطع من الد ولريت (١) . اذن لم يستخدم الفراغه فى انشاءاتهم الا عتل وزلاقات وجسور ولكن كان يعيب عفاؤهم ضعف الاساس والجدران السمكية ولكن النظام والاستفاده القصوى من العمال حققته معجزة بناء الاهرام حيث قسموا العمال الى طوائف وفرق وكانت قطع الاحجار تحمل أوصافا أو علامات تميزها وتحدد مكانها من المحاجر ومكانها من البناء أيضا حيث يتم نقلها على منحدرات بنيت خصيصا حول الهرم حتى يتم رفع الاحجار الى مراقدها حسب التصميم (شكل ٦٤) .

أما المسلات الضخمة وقطع الاحجار المنتقاه للمعابد فكان يتم تحديد المكان المناسب طبقا للابعاد المطلوبة ثم يعد معر حول المسلة من جوانبها الأربعة بواسطة احداث فجوات فى اماكن متفرقة من بعضها البعض توضع بها أسافين " قطع مخروطية الشكل من الخشب تغرق بالماء بعد دفنها فى تلك الفجوات ليساعد الماء على تمدد الخشب مما يؤدى الى تشقق الفجوة ويتبع ذلك الدق والنقر بالأزاميل المعدنية ليتم حفر معر طويل حولها يصل عرضه الى ٧٥ سم ويتم تخليصها من الجانبين ويحذر ويتم تخليص الجزء المدفون تحت المسلة وغالبا ما كانوا يضعون الحبال تحت الجزء الذى يتم وذلك لسهولة ربط المسلة حتى يتمكنوا من نقلها .

وكانت من وسائل النقل استخدم اماليراطيم أو درافيل كاملة الاستدارة من جذوع النخيل توضع تحت المسلة لتسهيل حركتها وفى الطريقتين يستخدم اللبن للتشحيم ومنع العوارض من الاشتعال بسبب الاحتكاك والاعجاز فى اقامة المسلة بالوسائل البدائية المتاحة هو ماصوره المهندس الاثرى * (انجليك) الذى رأى أن المسلة (٢) كانت تسحب وقاعدتها للامام على طريق

(١) محمد انور شكرى (نفس المرجع السابق) ص ٤٩

(٢) محمد انور شكرى (مرجع سابق ص ٢١٧ - ٢١٨) .

مساعد عبارة عن منحدر ترايبي أعد خصيصا لذلك حتى نهايته لكي تنزل على قاعدتها الموجودة بين بنائين يتميزان بأنهما ضخمين ومشيدين من الحجر والطين لتكوين بئر رأسى قمعى الشكل عند قمة المنحدر على أن يكون القاعدة المزيج وضع المسلة فوقها ثم بعد ذلك تملأ الفجوة الضخمة التى فوق القاعدة التى بين البنائين بالرمل الناعم ليكون تحت جسم المسلة. ثم يبدأ فى سحب المسلة حتى يصل ثلثها أو أكثر قليلا فوق الجزء المنحنى من البناء المشيد بالحجر والطين وعند ما تبدأ المسلة فى الميل على الرمل يبدأ عدد من العمال فى سحب الرمل وبالتالى فى اسقاط المسلة حتى تقف تماما (شكل ٩) وبعد ذلك يزال المنحدر الصناعى - وتظهر عظمة الوسائل التى استخدمها قدماء المصريين فى المقارنه مع وسائل نقل مسلة رمسيس الثانى الى مطار القاهرة من خرائب تانيس وترتفع المسلة حوالى ١٧ م وتزن ١٢٠ طن ونقلت من صان الحجر الى القاهرة بصعوبة شديدة فقد استعملت (١) اسطوانات حديدية (درافيل) وضعت على وسادات خشبية وشدت بأحبال من الصلب القوي بواسطة أوناش يدوية وبهذه الطريقة تم تحريك المسلة الى مسافة الف وستمائة متر على أرض غير مستوية وحتى الطريق العمام وتم عمل وسائد من الخرسانه المسلحة بين جزئها بطريق التعشيق . أما رفع وتركيب المسلة فقد احتاج استخدام ونش حمل مسلة (٣٥٠ طن) ذلك لأن ارتفاع المسلة على قاعدتها يبلغ (٣٢ م) . (شكل ١٠) .



شكل (١٠٨) نقل كتلة سد الحجر بواسطة عمال فينقيين الأسرة (١٨)

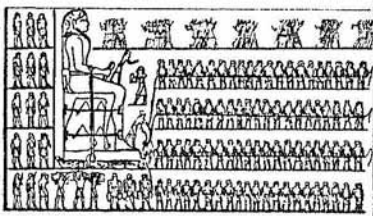

شكل (١٠٨) أعمال نقل أعمال صنع سد المرور عميل تحون حبيب (أسير حكيم البشير)

عبيد حجار التماك مالا نقله سنة ١٧٢٠ رهناء الدولة الوسطى

شكل (١٠٨) استعمال القوى العضلية للحيوان في أعمال النقل وتحولها إلى طاقة سيطا نيكية في مصر الفرعونية

شكل (١٠٨) لنقل الأثقال الضخمة في مصر الفرعونية

باستعمال القوى العضلية للمجموعات الضخمة من

العمال وتحولها إلى طاقة سيطا نيكية كما تظهر في أعمال

نقل تماك على زحافة ضخمة جميعا قوية

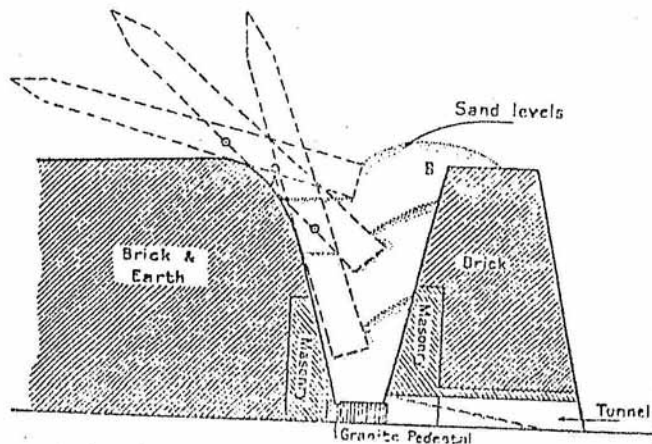

شكل (٩) طريقة إقامة المسلة في مصر الفرعونية بواسطة استخدام مخدر صناعي وسحب الرسل من تحت قاعدة المسلة

- شكل (١٠٨) أحمد فخري ص ٢٢ (مرجع سابق) .
 شكل (١٠٨ ب) أحمد فخري ص ٢٤ (مرجع سابق) .
 شكل (٩) محمد أنور شكرى ص ٢١٧ (مرجع سابق) .

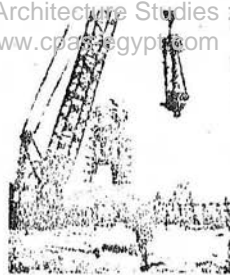
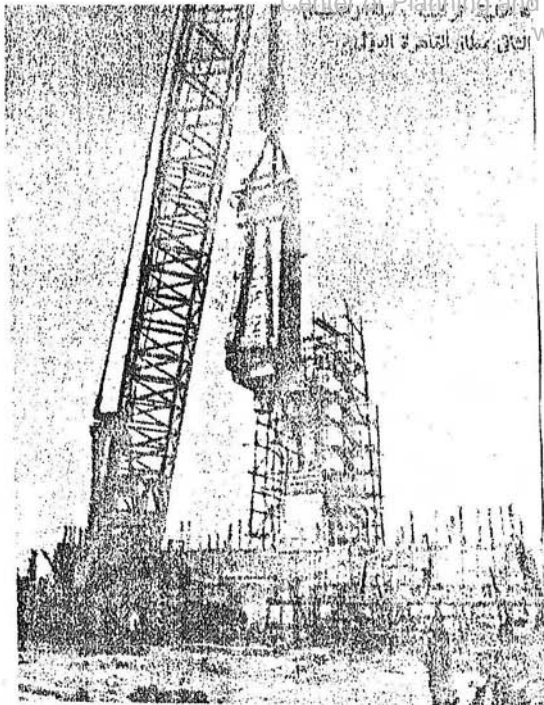

د

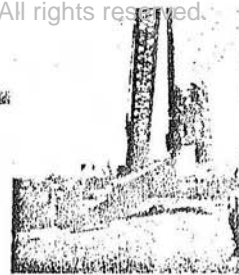

ب

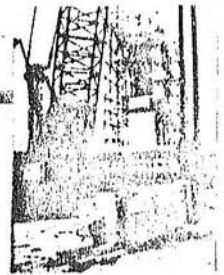

ح

شكل (١٠) إعادة أقامة وتركيب سلة رئيس النا في مظار
 القاهرة الروكس باستمزام الوسائل الميطة نيكية
 المشيئة في أعمال النقل والرفع والمناولة والتركيب
 وإعادة مسبب الإخطات القامة مهالبا

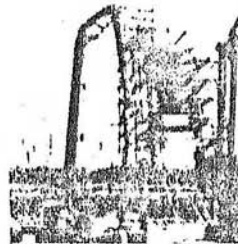
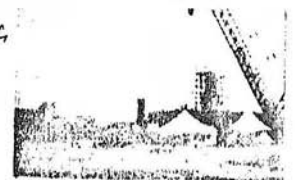

و

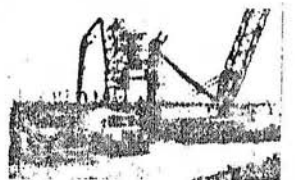

ل

شكل (١٠) محمود عبد الرازق ، نبيل عبد السمیع ص ٥ (مرجع سابق) .

ان نظرتنا للآلية فى الانشاء كانت نظرة تاريخية شاملة للتطور فى طرق الانشاء بمختلف محتوياتها وتم استعراض العوامل التى أثرت على الطبيعة الداخلية للبناء بما فيها المحتوى الاجتماعى والاقتصادى حيث استعرضنا الحضارة الفرعونية كمشال يعبر عن الحضارات القديمة .

أما الحضارات الأخرى مثل الحضارة الاغريقية - ومن أشهر أعمالها (Acropolis) - فكانت مهاراتهم الذاتية ، فى النسب^(١) الممتازة والنهوض المتقن وعظم المبانى ، ودقة الأعمدة وتنوعها ، وكان الجمالون الخشبي من أعظم ابتكاراتهم .

أما الرومان فمن أعظم أعمالهم (Basilicas & Huge Forums) وتميزت أعمالهم بالضخامة بجانب احترام الأغراض الوظيفية والنسب الجمالية - وفيتروفيوس (Vitruvius) وضع الأفكار الأساسية للأبعاد ونسب النسب الى الأعضاء الجسمانية للانسان وتبعاً لترجمته (Morgan) فان (شكل ٦٩) النسبة تكون على علاقة بين مقاسات^(٢) عناصر العمل الكلى وكذلك النسب ككل بالنسبة الى عنصر مختار كمعيار .

Proportion is Correspondence Among the Measures of Members of an Entire Work and of the whole to a Certain Part Selected as Standard".....

وكان للرومان السبق فى انشاء العقود الخرسانية^(٣) فقد كانت الخرسانة معروفة لهم منذ القرن الثانى (A.D)^(٤) ولكن لم تتطور تماما لعدم وجود فورمات (قوالب خشبية قادرة على تحمل ضغط السائل الخرسانى) لأنه توضع كتل كبيرة من الركام قبل صب السائل الخرسانى فكانت تصب بين حوائط من الطوب أو تغطى بالمادة النبيلة وهى الأحجار .

(1) - Farour Eid El-Abrak P. (121)

(2) ,, ,, ,, Page 123

(٣) على رأفت مرجع سابق ص ٢٦ .

(4) - Henry J.Cowan - Second Edition
- An Historical outline of Architectural Science
- Applied science Publishers-LTD-London.

وظل التطور مستمرا ولكن الآلية وتطوير طرق الانشاء المستخدمة بدأ مع انحسار نفوذ الكنيسة وقوة طبقة البرجوازية حيث أصبحت طبقة الصناع والتجار ذات ثقل ووزن ومع دخول المخترعات والاكتشافات (1) الحديثة مجال الصناعة والانتاج كانت بداية الثورة الصناعية وهذا التطور مرتبط بأنواع مختلفة من التجارب والتقنيات التي استخدمت عبر العصور في انشاء المباني المختلفة في الحجم والنوعية والطرز . أما بالنسبة لأسس التصميم عند القدماء (2)

فنستطيع القول بأنه ليس هناك من الدلائل ما يشير الى أنه كانت ثمة أية حسابات انشائية في كل الحضارات القديمة وأغلب الظن أن التصميم كان يعتمد على تصور واحساس وخيال المهندس المصمم مع ما جمعه من خبرات وقواعد وضعية متوارثة عبر الأجيال (2)

(1) - DR- Farouk Eid EL-Abrak Page 124.

(2) ميشيل باخوم (ص ٧٢) . مقال (تطور هندسة الانشاء) . مجلة المهندسين - عدد خاص بمناسبة يوم المهندس
١١ أكتوبر سنة ١٩٧٩ .

٤٠١ . ب . الثورة الصناعية وأثرها على العمارة والفنون وطرق الإنشاء المستخدمة " بداية التحول إلى الآلية في الإنشاء والتشييد

(١٧٦٠ - ١٨٤٠) :

ان نهضة أوروبا المعمارية قد تطورت في عصرى النهضة والباروك وبسيادة الثورة الصناعية في النصف الثانى من القرن الثامن عشر أصبح هناك العديد من المتغيرات والمؤثرات المتصلة بتطوير عملية الإنشاء والصناعة بوجه عام وقد بدأت الثورة الصناعية مع تقدم التكنولوجيا والأوضاع الاقتصادية مما ساعد على تحقيق استخدام الطاقة وقدرات المعدات المستخدمة وإنتاجها من خلال مؤسسات صناعية على هيئة إنتاج بالجملة فتمكن الانسان من التصنيع الآلى للعديد من احتياجاته اليومية . وكانت بدايتها فى انجلترا مع اكتشاف الفحم^(٢) واستخدامه كبديل للخشب فى إنتاج الحديد واستخدام الفحم النباتى لصهر سبائك الحديد الخام .

ومع اختراع الآلة البخارية ١٧٦٩ بدأ عصر البخار والتقدم التكني وظهر أثر الثورة الصناعية واضحا فى مختلف المجالات فمن الناحية الاقتصادية حلت الآلة محل الصناع وأصحاب الحرف واندثرت الصناعات اليدوية وتغز الإنتاج فى بعض المجالات الى أرقام لم يسبق له أن وصلها من قبل وعلى الصعيد السياسى كان تأمين مصادر المواد الخام وفتح أسواق للمنتجات كدعامتين للصناعة دافعا للدول الصناعية نحو الاستعمار ، وفى المجال الفلسفى خاب الفلاسفة فى وضع أسس فكرية للاتجاهات الجديدة . " Ideological "

ولم يعد هناك من يرمى الفنون . وفى مجال الفن تأرجح الفن بين التعبير اللاهوتى كما فى فلسفتى :

" France Hutcheson & Feorge Berkely"

(فرانكو هيتسون ، جورج بيركلى -

(1) - Barry James sullivan

Page (1)

مرجع سابق

Industrialization in the Building Industry Van Nostrand Reinhold.

(2) - Barry James sullivan

Page (3).

مرجع سابق

وبين التعبير المادى كما فى فلسفة : دافيد هيوم (David Hume) وأتباعه أمثال :

(أرشيبالد اليسون ، كس ، آدم سميث - (... Archibald Alison, Kams, Adam Smith

وانعكس هذا التأرجح على طبقة الفنانين بعد أن عرفوا بأنهم الطبقة المضطاهة لحمل رسالة الفن فأصيبوا بالانطوائية التى انعكست على أعمالهم نتيجة لفقد الفنون لأصالتها بعد ما قلدت آليا (١)

وقد شجعت الماكينات والانشاءات المهندسين ورجال الصناعة الذين تولوا انشاء المباني الانتفاعية الجديدة على استخدام الآلات فى انتاج الزينات والمزخارف فأصبحت رخيصة مبتذلة بسبب التكرار النمطى الذى أدى الى الابتذال الفنى وعدم تفرد الشخصية للمنتج الفنى .

وكان العامل الاقتصادى هو الأهم فالمطلوب عمارة يتوافر فيها عنصرى الكفاءة والرخص . وردا على هذا ظهرت الحركة الرومانتيكية (Romantic) حبا فى القديم واحياء للحرفية بهدف تخليص الفن من براثن الآلة . وقد تلت هذه الحركة دعوة جديدة بقيادة جون راسكن (John Ruskin) ووليم موريس (William Morris) وقد قرر الأخسيران (٢) أن الانتاج بواسطة الآلات والتصنيع كله شيطانى " وتقوم فلسفة موريس على أن الفن الحقيقى يجب أن يعمل بالناس ومن أجلهم ويكون أداة اسعاد لكل من العامل والمستخدم ... ولوضع هذه الفلسفة موضع التنفيذ كون هو والبعض من زملائه جمعيفة للفنون الجميلة اهتمت بالتصوير والنحت والأثاث وتشغيل المعادن كبعث للحرفية .

الا أن بعضا من تلامذته أمثال : أشبى (C.R Ashbee) ، والتر كرين (Walter Crane) قد أوضحا تفهما واقعيا تجاه ازدياد نفوذ الآلة والذى تمثل فى القول : اننا لا نعارض الآلة ولكن نرحب بها بشرط خضوعها للانسان . وبهذا التسليم انتهت المعركة ضد الآلة وولدت الحركة الحديثة على يدي (٣) لويس داى (Lewis F. Day) وجون سيدنج (John D. Sedding) التى تعاملت مع الآلة من موقع حتميتها كأساس لقيام الصناعة . وبقبول الميكنة كحقيقة

(1) - Farouk Eid El Abrak Page 128

(2,3) - Farouk Eid El Abrak Page (129-130)

(١) مرجع سابق

(٢ ، ٣) مرجع سابق

واقعية .. فقد بدأ المعماريون بالاعجاب بالآلة وتفهم أهميتها وخواصها الأساسية ونذكر منهم :

هنرى فان ديرفيلد (Henry Van der Velde) وأوسكار وايلد (Oscar Wilde) وأتو واجنر (Atto Wagner)
و أدولف لوس (Adolf Loos) ولويس سوليفان (Louis Sullivan) وفى محاولة للبحث عن طراز جديد لا يمت
للعاضى بصلة فقد تكونت حركة فنية جديدة سميت : Art Nouveau - الفن الجديد - ببلجيكا عام ١٨٩٥ بقيادة ديرفيلد
(Dr Velde) يتلخص هدفها فى اتخاذ الانشاء والتكوين Structure & Form كأساس حقيقى للعمارة الا أن هذا
الهدف تحول الى ابتكار نوع جديد من الحليات تقوم على اتخاذ الأشكال النباتية أساسا ضد ما كان سائدا من اتخاذ
الأشكال الهندسية مع الاعتراف بالمواد الجديدة كالحديد والزجاج كمواد معمارية وفى الانشاء .

ومع أن حياة هذه الحركة تعتبر قصيرة الا أن أثرها يكمن فى تحطيمها لهيمنة تيار تقليد الطرز التاريخية فى منتصف
القرن التاسع عشر .
(١)

وأصبح الهدف هو تحويل الانشاء الى الآلية وتصنيع النظم وتوظيف الترتيب للأوضاع ، العمالة ، المعدات ، والمواد ،
وموارد أخرى ... فى نظم عالية الفاعلية وبالنسبة للبناء تصنع البناء أو تنسيب المركبات فى صورة تحقق وظائفها وبدقة .

وقد تحقق هدف الثورة الصناعية عندما وضعت^(٢) الأساليب المستحدثة الجديدة (New Technologies) والمواد
(Materials) وطرق الانشاء (Construction Methods) أسسا لطرق آلية للبناء والانشاء .

وتقاس نتائج هذه الثورة بمدى التوفير فى الطاقة والمواد والزمن^(٣) وهذه معايير لتقييم كل أسلوب مستحدث فى مجال
استخدام طرق الانشاء الآلية .

(1) - Farouk Eid El Abrak Page (130)

(2) - Barry James Sullivan Page (1-2)

(١) مرجع سابق

(٢) س س

(٣) على رأفت - محاضرات نظريات العمارة - (مرجع سابق) .

١٠٠٥ ب. أثر التقدم الصناعي على تطور طرق الانشاء الآلية المستخدمة قبل القرن التاسع عشر :

وقد صنعت البيوت الخشبية من بانوهات (Panels) على الأقل منذ القرن السابع عشر وكانت تنقل على هذه الهيئة من انجلترا الى جزر الهند الغربية (West Indies) .

وقد صنعت في القرن الثالثي وحدات مشابهة في شرق أمريكا. للبحار الى جزر الهند الغربية وقد دخلت النمطية واستخدام وحدات يتم تجهيزها بصورة شبه نهائية كبانوهات تامة الصنع تقريبا .

أما بيوت (الحديد المطاوع أو الحديد الزهر) فقد صنعت في انجلترا للتصدير منذ مطلع (١٨٣٠) حتى منتصف (١٨٥٠) وكانت وجهتهم في الغالب الى استراليا وكاليفورنيا (١٨٤٩) وفي العام التالي للزحف الى الغرب (Gold Rush) وصلت منازل جاهزة مصنعة من الخشب والحديد الى كاليفورنيا ولم تكن فقط من صنع انجلترا والشرق الأمريكي ولكن أيضا من استراليا ونيوزلندا وهنا احتاجت عملية البناء الى استخدام معدات جديدة للنقل والتشييد والاقامة .

مما سبق نجد أن طرق الانشاء الآلية بصفة عامة ، هي نتاج التغيرات السريعة المختلفة للتكنولوجيا ، والاقتصاد والتغيرات الحضارية ، التي أثرت في حياة كل إنسان . والتحول السابق الاشارة اليه كان هو الأساس لمجتمع حديث صناعي تميز بالتطوير التكنولوجي الجديد والمواد الجديدة^(٢) ومشاريع التجارة والتصنيع الجديدة وبالطبع طرق الانشاء الجديدة .

أما أول جمالونات في أمريكا فقد استخدمت في أوائل سنة ١٦٣٤ عند ما أحضر الانجليز معهم الى كيب آن (Cape Ann) بانوهات لمنازل خشبية وكانت تفك وتركب وتستخدم عدة مرات وقد أدى هذا التطور الى تشجيع التصدير ففي سنة ١٧٢٧ تم تصدير منزلين من نيو اورليانز (New - Orleans) الى جزر الهند الغربية (West Indies) لاقامتهم هناك .

(1) - Henry J. Cown-second Edition - Page 156

(2,3) Burnham Kelly. Page (7-8)
The Prefabrication of Houses

The M.I.T Press Cambridge, Massachusetts.

(١) مرجع سابق

(٣٠٢)

وقد اعتبر بعض الباحثين أن أول انشاء لوحدات سابقة التصنيع بالحدديد الزهر ذلك الذى بنى فى انجلترا قبل سنة ١٨٣

فى تبتون جرين (Tipton Green) وفى لوك كبير (Lock Keeper) حيث كانت الحوائط من بانوهات بها قوائم حدديد زهر رأسية ومكسوة من الداخل (١).

وهناك وات وبولتن (Watt and Boulton) فى انجلترا اللذان أقاما هيكل مصنع من اطارات معدنية سنة ١٨٠١ وأيضاً فى القصر البلورى (Crystal Palace) فى لندن سنة ١٨٥١ تم استخدام طرق انشاء غير تقليدية واستغلت الطاقة الحيوانية ومعدات متطورة نسبياً فى التشييد لكونه من مركبات من أجزاء زجاجية واطارات خشبية (وحدات بانتاج كوى) حيث يعمل أول عمل على مقياس كبيراً استعملت فيه الوحدات الجاهزة .

ومع تشبع الأسواق وانخفاض الأسعار وزيادة أجور الشحن انتهت أعمال نقل الوحدات السابقة للشرق ، أما مباني المعسكرات سابقة التجهيز - وأغلبها (٢) من بانوهات خشبية - فتطورها التجارى يرجع الى سنة ١٨٦١ حيث قدم فلنت وسكلتنج (Skillings and Flint) نظاماً لبناء منازل من وحدات بانوهات منسقة وأخرى مختلفة الأبعاد . ووضع كتابالوجات للمواصفات ولأكثر من تصميم راعياً فيها الاستخدامات المختلفة والمرونة حيث ظهر تأثير النمطية والتوحيد القياسى على الانشاء حيث تمكن من إقامة المنزل فى ٣ ساعات فقط وذلك لأكثر من تصميم .

١. ب. ٥٢ التطوير فى الانشاء الخرسانى وسبق التجهيز :

أما بالنسبة للمباني سابقة التجهيز فبعد فترة قصيرة من سنة ١٩٠٠ (٣) كان هناك تطوير هام لسبق التصنيع حيث أصبح من الضرورى تطوير المنازل سابقة الصب بعد تطوير المواد الأسمنتية والمواد الحديثة فى الانشاء .

(1) - Henry J. Cowan-second Edition Page (157)

(1-2) Burnham Kelly Page (10-11)

(3)- Burnham Kelly Pages (11-12)

(١)

(٢)

(٣) مرجع سابق

* ان أعمال الاعداد والتجهيز المسبق للقطع والكتل الخشبية وتجميع الأبواب والنوافذ فى تراكيب سابقة التصنيع قد وضع على أساس خط انتاج متكامل Efficient Line Production Basis

* المنازل السابقة التجهيز توظف عددا من المنتجات العيارية (Standardized Products) مما سهل الانتاج الكمي . وهذا بدوره قد سهل تقديم نماذج متعددة من المنازل من حيث التصميم والامكانيات والتجهيزات المعهقة حسب الاختيار . أما بالنسبة للتجارب الأمريكية فى الانشاء الخرساني وسبق التجهيز⁽¹⁾ فقد بدأت أساسا مع الخرسانة كمادة للانشاء بتجارب أتربرى (Atterbury) وأبحاثه فى الطرق الآلية لانشاء المباني واستنباط أحسن طرق الانشاء بواسطة المواد الأسمنتية المصبوبة ففى حوالى سنة ١٩٠٧ بدأ أتربرى بتطوير هام فى هذا المجال بانتاج بانوهات حوائط وأرضيات وأسقف سابقة الصب كبيرة ومجوفة .

(System of large Precast Hollow - Core Panels)

وفى الفترة من سنة ١٩١٠ - ١٩١٨ - أقيمت مئات منها وكانت تنقل الى المواقع على شاحنات ضخمة (Trucks) وكانت الوحدات المصبوبة تسبب صعوبة فى النقل وصعوبة فى المناولة والتركيب لثقل وزنها ولاارتفاع أثمان الفورمات لطول مدة الشك والاعداد لكل صبة لذا اهتم (Atterbury) باستنباط مواد أسمنتية مختلفة وتطوير طرق صب الخرسانات .

وفى سنة ١٩١٨ صمم توماس أديسون (Thomas Adison) طريقة لصب دورين وثلاثة أدار لمنزل فى عملية واحدة حيث كانت تلحم قطاعات فى الحديد الزهر معا فى الموقع وخرسانة تحمل على شريط تصب فى قمع فى أعلى الحاويات وهناك بالطبع نظم أخرى لم تحظ باستمرارية أو نجاح تام وهذا ما اصطلحنا على تسميته بـ (The Prefabrication Movement) فى بريطانيا تجمعت ظروف نقص المساكن ونقص الطوب والبنائين ولغائض كئيف فى الحديد كقوى اقتصادية ودافعة لتطوير عملية الانشاء وسجلت طرق انشاء متنوعة ولكنها لم تراعى سهولة الانشاء أو العيارية .

(1) - Burnham Kelly Page (11-12)

(2-3) ,, ,, ,, (14-15)

أما في الولايات المتحدة الأمريكية ففي البداية كانت القاعدة في استخدام الخرسانة في منازل صغيرة بالإنشاء فسوى الموقع أو سبق التجهيز لوحدة بسيطة وتطورت لاستخدام وحدات جاهزة لمباني متعددة الطوابق كما يظهر في تجارب أرم ستون ١٩٢٠ (Armoston 1920) ، وفى ستون ١٩٢٣ (Fee-Stone 1923) حيث اهتم الأخير بوحدة الأسقف والحوائط والأرضيات وامكانيات التركيب والرفع ولم يهتم بالمعدات الميكانيكية في المنازل وهناك أيضا أبحاث منها بحث بيمس (Bemis) رجل الصناعة فى بوسطن فى العيارية حيث قام بتجارب وأعد نماذج لوحدة مختلفة بجانب دراساته فى المواد^(١) وطرق الانشاء فى الموقع وفى المعامل .

٥٣٠ ب٠ ١ جهود الحكومات فى مجال التنسيق فى الأساليب وأعمال التوحيد القياسى :

منذ سنة ١٨٣٠ تخصص عدد من المصانع الانجليزية فى انتاج المنازل من أجل التصدير وأول محاولة لانتاج منازل بالجملة بجهود حكومية وليست على مستوى الأفراد تمت بعد الحرب العالمية الأولى سنة ١٩١٧ . فقد شكلت الحكومة الانجليزية مؤسسة تحت ادارة جون تيودور والترز (John Tudor Walters) لتقترح وتجبس احتياجات اعادة انشاء مساكن للطبقات الكادحة لما بعد الحرب . وقد تم المؤسسة تقريرا قبل نهاية الحرب فى (١٩١٨) بـ ٣ أسابيع فقط ... وقد لاحظت اللجنة النقص وأوصت بالعناية بالمستوى الانشائى والتوحيد القياسى وشجعت الانتاج بالجملة للوحدات السابقة التصنيع للاسكان .

فى الثمانى عشرة سنة التالية راجت نظم الانشاء السابقة التصنيع ، لكن بعد كساد العمالة سنة (١٩٢٩) وهبوط تكاليف الانشاء التقليدى تقلصت نظم الانشاء الغير تقليدية^(٢) .

وبالنسبة للولايات المتحدة فى العشرينات والثلاثينيات بدأت مجهودات فردية حتى بدأت الحكومة دراسة فى سنة ١٩٣٧ عن مواد البناء والانشاء المناسب لمنازل ذات تكلفة اقتصادية واختيار مركبات المبنى مثل الحوائط والأرضيات والقواطع

(1) - Burnham Kelly Page (16)

(2) - Henry J. Cowan-Second Edition, Page (156)

(١) مرجع سابق

(٢) لم

والأسقف ومدى تطويرها وأعدت تقارير عن المواد ونظم الإنشاء المختلفة، وكافة الأعمال الميكانيكية للمبنى (تكييف وخلافه)
وأعتبر الموقف الأساسي ؛ بوصة (أربع بوصات) .

وبإنشاء (إدارة الاسكان الاتحادي F.H.A.) ظهر تأثيرها القوي على القوانين والتطور .
فى عام ١٩٣٨ تم ايجاد اتحاد الخدمات القياسية (المودولية) (Modular service Association)
لتساعد فى تطوير صناعة مركبات البناء والجهود المختلفة فى مجال تطوير الانشاء وكانت تحت ريادة المعهد الأمريكى
للمعماريين (American Institute of Architects) والتي عرفت باسم ؛
(ASA Project A 62) ومع التطوير من قبل جهات أمريكية أخرى تم التوصل الى طريقة عرفت بالتوفيق المقياسى
(Modular Coordination) وقد وضع اتحاد القياسات الأمريكية مقاسا للتوفيق المقياسى سنة ١٩٤٥ وثبتت
؛ بوصة (أربع بوصات) كموقف مقياسى وربما كانت بصفة عامة محاولات الدراسة لما عرف بـ دراسة تطوير المساكن
(The Evolving House) هى أول شىء حقيقى يناقش شكلا أو وضعاً حقيقيا للأسس السابقة الاشارة اليها (٢)
وقد كلف الرئيس ترومان (ويلسن وايت Wilson Wyatt) ليحل مشكلة نقص المساكن عام ١٩٤٥ . وفى عام ١٩٤٦ قدم
برنامجا لحل مشكلة الاسكان خاصة الاسكان العاجل ووضع عدة نقاط لتنفيذه لجعل الحكومة تضطلع بمسؤولياتها تجاه التطوير
لمركبات البناء ونحو توفير التمويل اللازم ولكن بادارة (وايت) فشلت ومنذ عام ٥٧ بدأ العمل فى التوفيق (٣) المقياس تحسنت
اشراف الهيئات المحلية .

(٤) وقد كان هناك تحرك فيد رالى منتظم منذ الثلاثينات بسبب عوامل متعددة تعمل عناصر مؤثرة على الحكومه وهى :

(1)- Burnham Kelly Page 25.

(٢) عصام حافظ - مدرس بكلية الهندسة - جامعة القاهرة . ص ٧-٩

- التوفيق المقياسى والمباني سابقة التصنيع .

(3)- Barry James Sullivant, Page (16-17)

(مرجع سابق)

(4)- Burnham Kelly - Page (28-31)

(مرجع سابق)

* العامل الاقتصادي (Social Factor) ممثلًا في الحاجة الى منازل ذات كلفة اقتصادية بسيطة والحاجة الى فتح أسواق جديدة لمواد البناء المستحثة خاصة صناعة الصلب .

* العامل الاجتماعي (Technical Factors) ممثلًا في مسؤولية الحكومات عن توفير المساكن لمحدودي الدخل .

* العامل التكنولوجي (Technical Factors) ممثلًا في التطور التكنولوجي في كافة نواحي التصنيع ومجال استخدام المعدات والمواد المستحثة .

١. ب. ٥٤ : تأثير حقبة ما بعد الحرب العالمية الثانية على اتجاهات التشييد والبناء :

بعد الحرب العالمية الثانية اشتدت الحاجة الى المساكن في أوروبا ومع نقص الأخشاب وسهولة استخدام الخرسانة المسلحة أصبحت الخرسانة هي المادة المفضلة للبناء . ففي فرنسا شيدت الحكومة صناعة ضخمة لمركبات البناء وكانت الأهداف الرئيسية للأبحاث هي " تقليل تكاليف انشاء المباني بالتركيز على تطوير طرق الانشاء " وكان من أبرز من طوروا نظم البناء باستخدام الخرسانة كاموس وكوانبييه (Coignet , Camus) .

أما في إنجلترا فكانت هناك خلفية قياسية للبناء باستخدام الطرق الغير تقليدية مع الاستفادة بالألومنيوم كإضافة الى المواد السابق استخدامها ولكن المنازل المعدنية أثبتت عدم شعبيتها . ومع نقص الحديد بعد الحرب برزت الخرسانة السابقة الصب كأصبح مادة مع استخدام طرق الانشاء الآلية بلواقتها لقدرات المعدات المستخدمة عند التحضير والرفع والصب وخاصة للمباني المتعددة الطوابق .. والمشكلة الرئيسية لغرب أوروبا هي الاعداد القليلة من المنازل التي شيدت لكل نظام انشاء . وقد احتسبت نظم الانشاء المصنعة في (روسيا) كجزء من الخطة الخمسية (١٩٣٨ - ١٩٤٢) والتي أوقفت بسبب الحرب . ونظم الانشاء المصنعة وطرق الانشاء الآلية بصفة عامة كانت لها مميزات عدة لروسيا لأن الادارة المركزية جعلت الاعداد المنتجة لكل نظام أكثر . وكانت أغلب المباني السكنية متعددة الطوابق مما كان موافقا لأغلب الطرق لأن جو الشتاء

:: مركز الدراسات التخطيطية والمعمارية - جميع الحقوق محفوظة ::

القارس عطل الانشاء بالوسائل التقليدية (١) في أغلب المواقع لعدة شهور ، وبصفة خاصة في شرق أوروبا مما جعل استغلال طرق الانشاء الآلية اقتصاديا لحسن استغلال الأيدي العاملة المدربة فنيا .

وقد أدى نقص المنازل بعد دمار المدن في الحروب وموت الصناع المهرة في أوروبا بجانب الحاجة الملحة لانشاء كميات ضخمة من المساكن لتقابل احتياجات الطبقة ذات الدخل المنخفض الى استخدام طرق الانشاء الآلية . لذا كانت الدفعة التي قدمتها الحرب العالمية الثانية لسبق التصنيع تماثل ما قدمته الحرب العالمية الأولى لصناعة السيارات وكان الأساسى هو بساطة التصميم وخلق كادرات مناسبة لانتاج ضخم .

(1) Henry J. Cowan. Second . Second Edition Page (159)

(١) مرجع سابق
(٢) على رأفت - محاضرات الماجستير

١ . ج . ١ أثر اكتشاف المواد الجديدة على طرق الانشاء :

١١ . ج . ١ اكتشاف المواد الجديدة (الحديد والتوسع في استخدامه - زهر - مطاوع - صلب ، الزجاج - الألومنيوم ودخول الصناعات
اكتشاف وابتكار اللدائن (البلاستيك) :

من أهم عوامل التطور في الانشاء وشيوع استخدام^(١) الحديد والصلب واستخدام هذه المواد الجديدة هو نقص الأخشاب في بريطانيا العظمى نتيجة لبناء السفن للأساطيل في القرن الخامس عشر والسادس عشر وأخيرا الانتشار الواسع لاستخدام الفحم النباتي في صهر سبائك الحديد الخام والصلب . هذا النقص أدى الى احلال الفحم الحجري محل الفحم المصنوع من الخشب .

ومع الاستخدام والانتشار التجاري الواسع للفحم مع رخصه وتوافره الدائم زاد انتاج سبائك الحديد بسرعة منذ ١٧٥٠ واتخذ مكانه في المجتمعات الصناعية .

ففي سنة ١٧٧٧ ومع تطور صناعة الحديد والصلب أقيم الكوبرى المعبر التاريخي في كوبروكديل (Coa Brookedale) وكان علامة على بداية التغيير في الشكل والانشاء بأسلوب متطور عن الأساليب المألوفة^(٢) .

وهناك مثال آخر يبين أثر المواد الجديدة على طرق الانشاء المستخدمة وهو :

كوبرى ميناء سنة ١٨٢٦ (Great Menai Suspension Bridge) بواسطة توماس تelford (Thomas Telford) وهو أول مثال قوى يوضح أثر استخدام الحديد ويبين أثر قوى الشد بالنسبة لقدراته الانشائية الجديدة مما مكن من زيادة بحر الانشاء للكبارى من (٣٥٠ قدم الى ٥٧٠ قدم) وبالنسبة لنا ترجع أهميته فى تصنيع الحديد وتشكيله فى أعمال الانشاء كوحداث عيارية مشكلة بأسلوب جديد ومواد جديدة .

وكان لا متداد طرق النقل التجارية (١) المائتية أثرة في تطور استخدام الحديد والصلب وتطور النظريات الانشائية لاستخداماته التي بدأت في الكبارى والقناطر ومحطات السكك الحديدية والمعارض وأهم الأمثلة القصر البللورى - برج ايغل ويشهد القرن الثامن عشر والتاسع عشر تطورا عظيما في هذه المادة التي تتحمل الشد والضغط ولكن سبائك من الحديد والبرونز استخدمها الرومان من ٣٠٠٠ عام مضت كهفصلات وقمط ، بجانب استعمال أنابيب من الرصاص . أما البيزنطيون فاستخدموه لتثبيت الأعمال والدعامات وقد استخدم البرونز والحديد المطاوع في البانشيون بروما أيضا . أما الحديد الزهر فقد عرف في الصين القديمة ولكنه اكتشف في أوروبا في القرن الخامس عشر كما سبق أن ذكرنا .

وأول عمل معمارى ضخم من الصلب بعد نقص سعره ومع التقدم التكنولوجى كان مبنى كرايزلر في الولايات المتحدة الأمريكية (١٩٢٩) - (Chrysler in 1929) وفى عام ١٩٣٢ بنيت امبايرستيت (٢) (Empire State Building) وربما كان أعظم المباني - خلاف الكبارى - مبنى القصر البللورى (Crystal - Palace) الذى بنى عام ١٨٥١ ولم يكن فقط علامة على العرونة فى التصميم المكتسبة من استخدام وحدات حديد زهر مصبوبة ولكن أيضا علامة على السرعة والفاعلية الناتجة عن التصنيع لمركبات عيارية بانتاج كمى ومواصفات قياسية (Standardized and Mass Production) وفى يناير ١٨٥٠ أعلنت الهيئة الامبراطورية Royal Commission عن انشاء معرض الفنون والصناعات (Exhibition space for Art and Industry) وقد تم تصميمها خاصا بها لانشاء آلى يحتاج الى ١٧ مليون طوبة هذا التصميم أيضا أوقف لمشاكل تكنولوجية عديدة مع الانشاء الآلى مثل مقابلة نهاية موعد الانشاء (٩٠) أشهر فقط .

ولكن قبلت الاقتراحات ثانية حيث تم فى ٧ يوليو سنة ١٨٥٠ تنفيذ تصميم جوزيف باكستون (Joseph Paxton) والذى فاز وذلك بعد اتمام الاتفاق مع مصنع البللور فى ٣١ يناير سنة ١٨٥٠ . وتم فى ٦ أشهر انتاج ما يوازى مليون متر مكعب من البللور (٣) والمبنى نفسه مصنع من والخشب والزجاج (البللور) وأثقل الأجزاء كانت الكمرات المصنوعة من

(1-2) Henry J, Cowan - 2. Edition Page (144. 145)

(3) - Henry J, Cowan - 2. Edition Page (157-158)

(٢٠١) مرجع سابق

(٣) مرجع سابق

الحديد المصبوب (Cast Iron Girders) يطولون ٢٠ تداً ووزن حوالى طن تقريباً . والحديد الزهر والأخشاب والزجاج على مختلف استعمالاتها قد شكلت على هيئة مركبات عيارية (Standardized Components) وتميزت هذه المركبات بأبعاد موفقة (Dimensional Coordination) . وواجه الانشائيون مشكلة ثقل الأحمال عند الاقامة فقاموا باستخدام روافع بسيطة تعتمد على الطاقة الحيوانية كما هو موضح وهناك تفاصيل أخرى مثيرة لتجميع المنشأ ومعدات استحدثت لمسايرة الانشاء الآلى فاستخدمت وحدات صغيرة (Rolling Carts) للمساعدة فى التفرير (شكل ١٢) .

وأيضاً (تركيب الزجاج - Glazing)^(١) مما يسهل العمل وقد أقيم القصر البلورى أولاً فى هايد بارك فى لندن ثم فك وتم نقله ... مما سبق نجد أن استخدام الطاقة الحيوانية وتحويلها الى طاقة ميكانيكية للرفع وادارة الآلات كل هذا أدى الى سرعة الانشاء ورخس التكاليف ونقص الهالك لاستخدام وحدات مصنعة على أسس عيارية ... لذا لم يكن التصميم الانشائى فقط على أسس موفقة بل أغلب وسائل الانشاء والتجميع وأجهزة القياس والاختبار الهيدروليكى التى كانت تستخدم أيضاً فى فحص الجمالونات والكمرات^(٢) بمجرد وصولها للموقع قبل تركيبها فى المكان المقرر لها فى المنشأ تعتبر شكلاً من أشكال الميكنة .

هذه الافتراضات مازالت قائمة وهامة جداً بالنسبة لاستخدام طرق الانشاء الآلية ونظم الانشاء السابقة التصنيع وخاصة عند استخدام مركبات الخرسانة السابقة الصب ومن خلال التطبيقات المشابهة .

فقد كانوا يقيمون منشآت وتغطيات^(٣) فى أوقات قياسية وتم فك القصر البلورى ذلك الانشاء الضخم ونقل الى سيدنى حيث أقيم ثانية ... وهناك أيضاً أنواع أخرى من السبائك والمعادن المستحدثة مثل الألومنيوم . الذى أستغل فى مختلف الأغراض وأول ما عرفه الرومان كان فى الصناعات المتعلقة بالصاغة وفى التلوين .

وفيما بعد عام (١٨٠٩) أنتج (همفري دافى Humphry Davy) أول سبيكة من الألومنيوم والحديد ولكن أول من فصل المادة هو هانز شيبستون (Hans Chistian) سنة ١٨٢٥ حيث تم استخلاص الألومنيوم كما نعرفه اليوم سنة ١٨٤٥ بواسطة لويس هيرولت (Louis Heroult) فى فرنسا (١) وشارلس مارتين هول (Charles Martin Hall) فى أمريكا .

وبصفة عامة ترجع أهمية الألومنيوم^(٢) لنا لكونه مكمل لعمل الحديد والصلب كمادة انشائية فالألومنيوم . ولوزنة الخفيف ولبقية صفاته - أتيج لنا استخدامه كبانوهات أو حوائط ستائر معدنية (Metal Curtain Walls) منذ أن استخدمه وولاك وهاريسون (Wallack, Harrison) فى جناح السكرتارية فى الأمم المتحدة سنة ١٩٥٠ وأيضا مبنى الكوا (Alcoa Building) فى بيتسبورج كبانوهات فى الواجهة سنة ١٩٥٣^(٣) كما هو موضح (بشكل ١٣) وتتنوع مجالات استخدامه ووطورت مواصفاته منذ القرن (١٩) التاسع عشر خاصة بعد حربى شيكاغو سنة ١٨٧١ حيث استخدم فى المباني متعددة الطوابق .

١٣٠ ج٠ ١ أشر الأبحاث لتطوير مواد الانشاء على التشييد والبناء (التطور من الخرسانة العادية الى الخرسانة المسلحة كمثل لهذا الأثر

منذ القدم كانت الخواص الملموسة وغير الملموسة للمغلفات المادية تقترح - وفى بعض الأحوال - تفرض نظاما انشائية معينة وبالتالي تصميمها ملائما . لذا فالخرسانة المسلحة وهى احدى هذه الوسائل الأولية كنتائج للتطور التكنولوجى فى القرن التاسع عشر تشترك مع الطين الذى استخدمه قدماء المصريين والميسابوتيميين ومع الخرسانة التى طورها الفينيقيون والرومان^(٤) فى (القرن الثانى A.D.) فى الخواص البلاستيكية الا أنها تمتاز عنهم بقدرتها على تحمل قوى الشد (وهى لم تستخدم فى

(1) - Henry J.Cowan. (2) Edition. Pages (157-159)

(2-3) Henry J. Cowan . 2 Edition Pages (145-147)

(١) مرجع سابق

(٢، ٣) مرجع سابق

(٤) على رأفت . فن البناء والخرسانة المسلحة ص ٢٦ (مرجع سابق) .

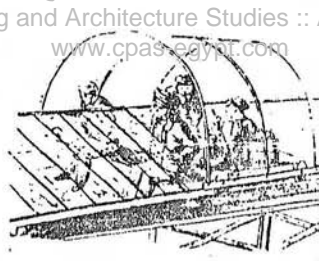
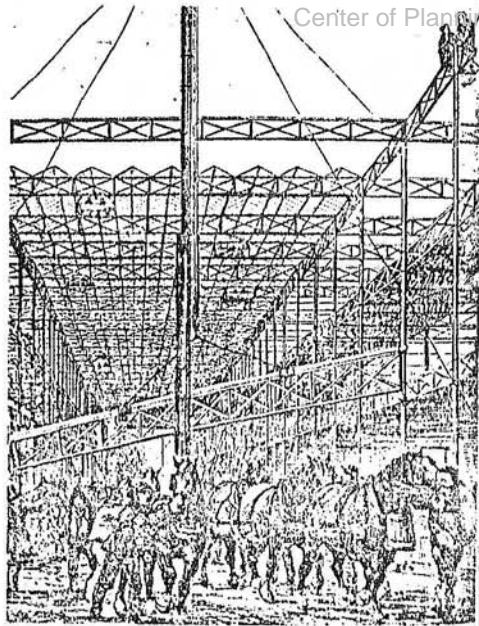

شكل (١٢) الومرات المستخدمة في أعمال تركيب الزهاجج (القصدير)



شكل (١٣) مبنى برج "ALCOA Building" ببيتربورج كمنال لاستخدام الألومنيوم في البداية في البنايات والحواسط السائرية

شكل (١١) استخدام الطاقة الحصانية (Horse Power) في أعمال انشاء القصدير البلورى لأعمال النقل والرفع والمنادلة

- Fig (11) Henry J. Cowan P. 158
- Fig (12) ,, ,, P. 158
- Fig (13) ,, ,, P. 147

- شكل (١١) (مرجع سابق)
- شكل (١٢) (مرجع سابق)
- شكل (١٣) (مرجع سابق)

العصور القديمة لعدم وجود فورمات (قوالب خشبية) قادرة على تحمل ضغط (السائل الخرساني) لأنه توضع كتل كبيرة من الركام قبل صب السائل الخرساني .

ونتيجة للانقسام الذي ساد التطورين التكنولوجي والمعماري في القرن التاسع عشر وأوائل القرن العشرين لذا وجد من الأوفق معالجة كل على حدة .

ويرجع ظهور الانشاء بالخرسانة^(١) المسلحة الى ٣ مقدمات هامة :

- * اعادة اكتشاف الخرسانة .
- * انتاج الاسمنتات الصناعيـة .
- * ادخال الحديد الزهر صناعة البناء .

رغم ورود ذكر الاحجار الصغيرة المخلوطة بالمونة لانتاج كتلة صلبة متماسكة في كتابات فيترفييس (Vitruvius) وتكرار ذكرها بواسطة مؤلفي عصر النهضة مثل البيرتي (Alberti) وبالاديو (Palladio) الا أنها اختلفت لاعتقادهم بأن الأحجار المنتظمة هي المادة النبيلة الوحيدة للاستخدام في المباني الهامة وبعد الثورة تصدع هذا الاعتقاد وأعطت الكتب المعمارية اهتماما زائدا للطريقة الرومانية للبناء بالخرسانة واستعملت الخرسانة المسلحة عن طريق مادة أخرى هي الطين (Pise) وهذه المادة كانت مستعملة في مناطق عديدة وأهمية الطين في تطور الخرسانة المسلحة ليس في المادة نفسها بل في طريقة الانشاء حيث كانت تستعمل الصلبات الخشبية المنزقة بين قوائم خشبية رأسية وبهذه الطريقة يصب الحائط بالشكل المطلوب باستخدام هذه الشدات البدائية .

ومن أهم المشروعات التي استخدمت (٢) فيها الهويس الأول على نهر كالدر (Calder) سنة ١٧٦٠ بواسطة المهندس الانجليزي جون سميتون) كما استعملت الخرسانة في بلوكات سابقة الصنع .

ومن أوائل مستعملي الخرسانه فى فرنسا ف. كوانترو (F. Cointeraux) وتبعه ف. كوئيهيه (F. Coignet)
بذا نجد أن الاسمنتات البورتلانديه التى طورت سنة ١٨٠٠ وبدأت تخضع لنظريات انشائية وحسابات دخلت الصناعة
بعد تجارب كثيرة لاستخدام الحديد والصلب فى خليط . وفى عام ١٨٣٢ (اكتشاف ايسمبارد برون Isambard Brune)
الخرسانه المسلحة واستخدمها فى عقد بناه فى نفق تحت (Thames)^(١) وقد قدم أول اسمنت طبيعى فى فرنسا سنة ١٧٩٦^(٢)
وفى امريكا سنة ١٨١٨ . اما أول اسمنت صناعى (يتم صنعه من مواد مختلفة) فكان بواسطة جوزيف اسبند Joseph
(Aspden) سنة ١٨١١ وسماه (اسمنت بورتلاندى) وأول مصنع لانتاج الاسمنت البورتلاندى خارج انجلترا كان فى فرنسا
سنة ١٨٤٠ وفى المانيا سنة ١٨٥٥ والولايات المتحدة سنة ١٨٧١ .

وفى سنة ١٨٥٥ سجل فرنسوا كوئيهيه (Francois Coignet)^(٣) براءة طريقة انشاء بلاطة خرسانية بها بعض
التسليح وفى عام ١٨٦٢ استخدمها فى بناء مبنى من ثلاثة طوابق . وفى سنة ١٨٧٣ أخذ جوزيف مونيهيه (Joseph Monier)
براءة لانشاء كمرات وقنوات من الخرسانه المسلحة .

وهناك أيضا محاولات فى الولايات المتحدة الامريكية حيث أنشأ ارنست ليسلى رانسوم Ernest leslie Ransome
أهم مبانيه فى سنة ١٨٨٩ وهو عبارة عن مبنى متحف^(٤) من ٣ طوابق بالقرب من سان فرانسيسكو وحواطه خرسانيه وبلاطاته
خرسانه مسلحة مكسوة بالرخام ونوافذه حديدية وراعى كونه مبنى مجهزا ضد الحريق .

وفى سنة ١٩٠٢ قام رانسوم ببناء أول ناطحة سحاب وهى تتكون من ستة عشر طابقا فى كينيتى (Cincinatti) وكان

(1) - Barry James Sullivan Page 11.12

(2) - Henry J. Cowan 2nd Edition P. 49

(٣) على رآفت . فن البناء والخرسانه المسلحة (مرجع سابق) ص ٢٧ - ٣١

(4) - Henry J. Cowan 2 Edition Page (50-52).

هيكلها انشائي والحوائط غير حاملة وبنهاية القرن التاسع عشر سجل^(١) (٤٣ نظاما) ثلاثة واربعين نظاما مختلفا بعضها يشبه ما نستعمله اليوم .

بذا نجد^(٢) أنه حتى القرن التاسع عشر لم يكن استخدام الحديد والاسمنتات متداولين المعماريين وكان الانشاء بالحجر أو الخشب والخرسانه العادية ، لذا لم تظهر عبارة (الامانه فى الانشاء) الا مع استخدام الحديد ثم الخرسانة المسلحة

أما بالنسبة لمصر فان طرق الانشاء ظلت مقتصرة لمدة طويلة على الطرق التقليدية (والمختلفة) وفى السنوات الاخيرة تطورت استخدامات مواد الانشاء ووسائل التنفيذ بطريقة ملحوظة فالاستعانه بالاناش بدلا من الرفع اليدوى واستخدام الشدات والفرم الحديدية و نماذجها المتطورة مثل الفرمة النفقية الطائرة والمنزقة قد نالت قسطا كبيرا من الاهتمام . وظهرت المساكن سابقة التجهيز بعد أن أستوردت الدولة^(٣) عدة مصانع فى السبعينات وأقرت فتح المجال لميكنة اعمال الانشاء .

وبالنسبة لمواد الانشاء فقد تناول التحسين كل مواد الانشاء المستعملة كما استخدمت فى الانشاء مواد جديدة أو تطبيقات جديدة لمواد معروفة فالباحث والتطوير شمل نواح عديدة من أنواع الخرسانات ومنها العادية المسلحة والخفيفة والثقيلة والجاهزة والبوليمر والالياف والكبريتية والمعباة^(٤) وان كان استعمالها مازالت محدودة فان الدراسات لاتزال مستمرة لتعميم استخدامها فى القريب لكفاءتها كما هو موضح بالأمثلة التالية : -

١ - استخدام خرسانه البوليمر (Polymer Concrete)

تتكون هذه الخرسانه باضافة كيموايات خاصة تعطى بعد تصلبها خرسانه تفوق كثيرا الخرسانه فى سائر خواصها كما يتضح

(1) - Henry J. Cowan. 2nd Edition Page (50-52).

(١) مرجع سابق

(٢) ا. د على رأفت . محاضرات دراسات العليا - جامعة القاهرة . (مرجع سابق) .

(٣) ندوة تكنولوجيا البناء ومشكلة الاسكان فى مصر . تحقيق محى الدين فتحى . جريدة الاهرام الاقتصادى العدد (٧٩٤)

في المثال التالي :

بيان	الخرسانه العادية	خرسانه البوليمر
القوة في الضغط	٣٧٠ كجم / سم ^٢	١٢٧٠ كجم / سم ^٢
معامل المرونه	٢٤٥ كجم / سم ^٢	٤٣٢ كجم / سم ^٢
القوة في شد المحورى	٢٨ كجم / سم ^٢	١٠٥ كجم / سم ^٢
القوة في شد الانحناء	٤٢ كجم / سم ^٢	١٦١ كجم / سم ^٢
الوزن	٢٣١٧ كجم / م ^٢	٢٣٨٦ كجم / م ^٢

كما تمتاز خرسانه البوليمر بممانعة بالغة الارتفاع لنفاذ الماء وتأثيرات الاحماض و عملية البلمرة تعمل أما للخرسانة المتصلبة بحقنها بالمواد اللازمة وتعريضها لدرجات حرارة عالية أو باضافة هذه المواد أثناء الخلط أو باستعمال هذه المواد فى الخلط بدلا من الاسمنت .

ب - استخدام مواد الـ Epoxy (ال ايبوكسى) (١) .

يتكون الـ (Epoxy) من مخلوط من مادتين كيميائيتين ويستخدم الخليط فوراً عقب خلط (المادتين قبل حدوث التصلب ويستخدم (ال ايبوكسى) لسائر أعمال اللصق واللحام مثل لصق قطع الخرسانه سابقه الصب أو لحام ألواح الخشب لتكوين قطاعات انشائية تشبه فى الشكل قطاعات الحديد وتستخدم مادة ال ايبوكسى كذلك لدهان سطح الخرسانه أما منفرده كسائل او مخلوطه بالرمل على شكل مونه فتعطيها مناعة ممتازة ضد نفاذ الماء وتأثيرات العوامل المدمرة أو كعلاج للخرسانه المعطوبة بالتشريبخ

أ. عوامل التعرية

ج. استخدام البلاستيك :

يعد البلاستيك من المنتجات الصناعية المركبة من مواد كيميائية مختلفة ويتركب من عدة أنواع من البلاستيك تختلف كثيرا في خواصها وقد شاع في الفترة الأخيرة استعمال البلاستيك^(١) في أعمال الإنشاء لأغراض متعددة .

د. استخدام الألومنيوم في الإنشاء :

يعطى الألومنيوم^(٢) ومشتقاته قوة كافية مع وزن أقل وعدم التعرض للصدأ وهو ينتج حاليا لقطاعات تشبه القطاعات الحديدية وقد شاع استعماله في الآونة الأخيرة لمختلف الأغراض ومن الأمثلة " قبة في فنزويلا " قطرها ١٤٣ م أنشئت عام ١٩٧٥ .

هـ. استخدام مادة النيوبرين :

وهي مادة صناعية^(٣) تشبه المطاط تتحمل أجهادات عالية ومقاومتها للعوامل الجوية طويلة المدى وهي تستعمل نفس مختلف أنواع الفواصل في المباني والإنشاءات المعدنية .

ويجب أن نذكر في مجال التطور في المواد التحسن في الخرسانة خفيفة الوزن وكذلك استخدام الألياف الصناعية والأسلاك في الخرسانة لزيادة مقاومتها للشد وتقليل احتمالات تشققها .

(١) ميشيل باخوم (مرجع سابق) ص ٧٤ .

(٢) ميشيل باخوم (مرجع سابق) ص ٧٥ .

(٣) ميشيل باخوم (مرجع سابق) ص ٧٦ .

(اخضاع خصائص المواد وتصميم المباني لمعادلات ومواصفات وحسابات انشائية) .

بصفة عامة كانت الأسس والنظريات الانشائية التي قامت على أساسها الانشاءات الضخمة في العصور القديمة (الهرم الأكبر في عصر قدماء المصريين بارتفاع ١٤٦ م تقريبا او البانثيون في روما^(١) سنة ١٢٣ بحره (٤٣ مترا وهذا البحر لم تتمكن من تخطيه الا خلال النصف الثاني من القرن التاسع عشر) . تعتمد على خبرات وتجارب الانشائي .

وبصفة عامة لم يعرف الا القليل من القوانين والتنظم الرومانية القديمة للانشاء وهي غالبا ذات صبغة هندسية أو قواعد للتناسب . وفي وقت لاحق وضع فيترفيوس (Vitruvius) بعض قواعد الانشاء . مما سبق نجد أن علم الهندسة بصفة عامة كان الأساس للتذوق الجمالي والقوانين الانشائية حتى القرن الثامن عشر .

أما في عهد الاغريق فقد اكتشف (ارشميدس) قوانين الروافع ومركز الجاذبية - الثقل - واعتمد الانشاء على نظريات متعلقة بالنسب والتجربة والخطأ بل ان بعض هذه القوانين استخدم لأجيال مثل قواعد النسب ونقطة الضعف الاساسية في هذه القوانين والنظريات هي قصور حدود تطبيقاتها .

وبصفة عامة كان الفنان والعالم الايطالي ليوناردو دافينشي (Leonardo da Vinci) هو أول من سعى لوضع أسس علمية لتصميم الانشاء غير أن دعوته (١٤٥٢ - ١٥١٩) لم تلق آذانا صاغية ، وتلاه العالم الايطالي الشهير جاليليو جاليلي (Galilio Galili) (١٥٦٤ - ١٦٤٢) الذي نشر في عام ١٦٨ كتابه المشهور " علمان جديدان " وخصص جزءا كبيرا منه لمقاومة المواد . الا أن أول لبته في صرح العرونة بفهمها الحديث وضعها العالم الانجليزي روبرت هوك (Robert Hooke) (١٦٣٥ - ١٧٠٣) الذي أعطى قانونه المشهور عن العلاقة الخطية بين الجهد

والانفعال .

وأول محاولة لتطبيق الاستاتيكية على تصميم انشائي كانت فى القرن السابع عشر وكانت الثورة الصناعية هى الدافع وراءها^ح الى أنواع جديدة من المباني حتى تستطيع استيعاب الوسائل والأساليب الصناعية المستحدثة .

وقد صنعت المنشآت بصفة عامة بواسطة المهندسين الذين صنعوا المعدات للمصانع وكان من الطبيعى استخدام الحديد لحماية المباني من الحريق ولكون الحديد له المواصفات الملائمة من جهة الشد والقص والبحور المستخدمة ، لذا ظهرت النظريات الانشائية والحسابات الخاصة بمواصفاته وتصميماته .

وبالتالى تحول المهندسون الى الاستاتيكية⁽¹⁾ (علم القوى المتوازنة) بالأحرى عن القواعد الهندسية . أما العلاقة بين الانشائيين والمعماريين فقد بدأت بصفة عامة بحلول القرن التاسع عشر ولتعقد التصميمات المعمارية فى القرن الثامن عشر لم تستغل النظريات المعروفة عن القص للكمرات وللعمود .

وكان من أهم الخطوات لحل مشكلة انبعاج الأعمدة سنة ١٧٥٧ تلك التى تمت بواسطة (بوتر Euler) الذى استنبط المعادلات التفاضلية للانبعاج وأعد دراسات عن قوى القص والعزوم والجمالونات .

وهناك أيضا " لاجرانج Lagrange " (١٧٩٩ - ١٨٦٤) الذى وضع المعادلات التفاضلية للبلاطات و " كليبتون Clapeyron " (١٧٩٩ - ١٨٦٤) الذى قام بحل موضوع الكمرات المستمرة - وجاء بعد ذلك " ماكسويل Maxwell " (١٨٣١ - ١٨٨١) و " جاستجليا Gastigliano " (١٨٣٧ - ١٨٨٤) ليعطيا النظريات الاساسية لحل المنشآت غير المحددة استاتيكيةا .

وفى عام ١٩١٤ استنتج " بيندكسون Bendixon " نظرية الميل - الترخيم التى تحل المنشآت غير المحددة استاتيكيةا

باستخدام معادلات آنيه مبسطة وفي عام ١٩٣٢ وفق (هاردى كروس Hardy Cross) لحصل هذه المنشآت بطريقة توزيع العزوم (١) " وبذلك أعطى أيسر السبل لحل هذه المنشآت فى عصر ما قبل الكمبيوتر - (الحاسب الآلى)
أما استخدام الحديد فقد شاع بعد أول عمل (٢) ضخم أقيم به وهو كوبرى من الحديد الزهر عبر نهر سيفرن (Severn) فى كولسبروكديل (Coalbrookdale) بانجلترا سنة ١٧٧٩ .
وفى فرنسا تطورت أيضا نظرية العزم الحانى (Bending) وليس من المستغرب أن نجد اشارة لها فى مخطوطات دافينشى وجاليليو . وأهميتها أساسا هى للانشاء بالجمالونات الحديدية الحديثة .
أما بالنسبة للخرسانه المسلحة فقد قدم ماتيسيس كونيبن (Mattias Koenen) عام ١٨٨٥ أول كتاب عن النظريات الانشائية والتصميم للخرسانه افترض فيه (٣) قوانين هوك (Kookes Low) المستخدمة فى اعمال الحديد يمكن استخدامها أيضا للخرسانه المسلحة ولكنه لم يتمكن من حساب العمق للقطاعات عند التنفيذ .
وبالنسبه للمحاور الأصلية وأخطائه فقد تم اصلاحها بواسطة (ادموند كونييه Edmond Coignet) وهو أيضا أول من نبه أن معامل التمدد للحديد مقارب مع الخرسانه . وهذه مهمة للمواد ضد الحريق (٤) . وهناك الاختبارات التى اعتمد عليها الانشائيون فى اقامة بعض مبانيهم مثل الكبارى " كوبرى ميناي بواسطة توماس تليفورد سنة ١٨٢٦) .
فقد أتم المهندس اختبار الوحدات العيارية المستخدمة فى الكوبرى بالموقع ليبين أثر قوى الشد على قدراته الانشائية (٥)

(١) ميشيل باخوم (مرجع سابق) ص ٧٢ - ٧٣ .

(2) - Henry J. Cowan 2nd Edition Page.31
(3) - Henry J. Cowan 2nd Edition Page 30.
(4) - Henry J. Cowan 2nd Edition Page (30-31)
(5) - Barry James Sullivan Page (5)

(٣) مرجع سابق
(٤) مرجع سابق
(٥) مرجع سابق

فكان اكثر المنشآت حينئذ تأثيرا من الناحية الهندسية ومن وجهة النظر الجمالية .

وفى القصر البللورى كانت هناك عدة محددات تبعا لاحترام الابعاد الموفقة التى قامت فكرة اقامة المنشأة عليها فالأعمدة صممت ليكون لها نفس الشكل الخارجى وفى داخل الأعمدة والحواطط تغيرت الأبعاد حسب التصميم الانشائى اما نهايات الأعمدة فبنفس التشكيل غالبا لسرعة الاقامة والتشييد وطبقت الاختبارات والقواعد طبقا للنظريات الانشائية السائدة فى هذا الوقت مما يعنى احترام التصميم لطرق الانشاء الآلية المستخدمة فى اقامة هذا المنشأة .

هذا وقد اتجه المصممون لاستخدام النماذج المجسمة واجراء التجارب المعملية وربما كان نجاح (الفندق الامبراطورى باليابان^(١) لفرانك لويسدرائت F.L.W هو مثال للمزج بين المعمارى وخبرة الانشائى حيث تمكن من حل مشكلة الانشاء فى المناطق المعرضة لخطر الزلازل المدمرة باستخدام نوع جديد فى الاساسات (الاساسات العائمة) .

أما بحث " البرت . ف. بيميس " Albert F. Bemis " رجل الصناعة فى بوسطن ، فقد تم عن طريق اقامة نماذج واجراء تجارب معملية لانتاج وحدات سابقة التجهيز فى سنة ١٩٢١ ، وقد تمت دراسة المواد وطرق الانشاء فى الموقع وفى المعامل وكانت تقارن على ٣ مراحل (٢) .

- ١ - تطوير النسق (المنهج على الورق) .
 - ٢ - الانشاء المعملى واختبار القطاعات (كاملة الأبعاد) .
- وأخيرا بناء المنزل لاختبار الطريقة الجديدة فى الانشاء بجانب دراسة تكلفة الانشاء . واستمرت التجارب خاصة لاستنباط مواد تعطى خواص انشائية أفضل أو تطوير اعمال العزل ومواد النهو للأسطح المختلفة . هذا بجانب ابحاثه فى مجال التوافق المديولى . وقد استنبط من تجاربه وعمله نحو تنسيق مديولى أكثر مرونة وأفضل للمركبات الانشائية . الموفقات المختلفة خاصة

(١) محمد حماد . - فرانك لويسدرائت . - الدار القومية للطباعة والنشر ، ص ٤١

(٢) مرجع سابق

الموفق الأساسى (٤ بوصه ، ٣ بوصه) .

وقد قرر فى أبحاثه أن الأوليات وجميع الأسس الشاملة للبناء يجب أن تنشأ على أسس تنسيق الأبعاد لكل المركبات الانشائية ومواد البناء ومعدات التشييد حسب الطريقة المعروفة ب :

طريقة بيميس للتصميم التوافقى التكميلى " MR. Bemis' Cubical Modular Method of Design"

وهذه الطريقة قد طورت كنظرية تصميمية ولكنها عمليا قد تم تطبيقها على مختلف المواد والانشاءات فى منازل تجريبية بنيت وبيعت وهى تعتبر أن الفراغ المحتوى بواسطة المبنى يعتبر سلسلا فى المكعبات شكل بواسطة خطوط متوازية فى كل من الأبعاد الثلاثة (Continuum of Cubes) وضعت فى الفراغ فى مديول قياسى (Standard Module) للمسقط العام للمبنى بجانب تفاصيل التجميع .

- وواحد من أعظم التصميمات فى هذه الحقبة كان لفلور (١) سنة ١٩٢٧ " باك منستر فولر (Buck Minster Fuller's Dymaxion House 1927) حيث أعد نموذجاً لهذا البيت وتم تنفيذه على الطبيعة . وكما يظهر بالاشكال الملحقة النموذج عبارة عن بيت معلق بأسلاك بعمود فى المركز (اشكال ١٤ ، ١٥ ، ١٦) .

وفى الثلاثينيات انضمت جهود أخرى مثل جهود (روبرت . ل . دافنيسون Robert L. Davison) حيث بدأت تحت اشرافه أبحاث عن المواد والانشاء بأقل تكلفة ممكنة فى الحدود المتاحة مع احترام التنسيق المود يولى والتوحيد القياسى أما المواد التى استخدموها فهى (الخرسانه - الأبلكاج - الخشب المضغوط - الزجاج - ومخلوط عرف ب (Microporite) . وكانت كل هذه المجهودات تبحث أساسا عن مواد مفردة (٢) تصلح للاستخدام الانشائى وكشتملات فى نفس الوقت . فتم انشاء عدد

(1) - Farouk Eid El Abrak Page (20-21)

(2) - Burnham Kelly, Page (15-16)

(مرجع سابق)

(مرجع سابق)

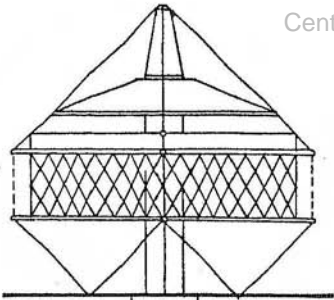

الواجهة الرئيسة
للمنموذج

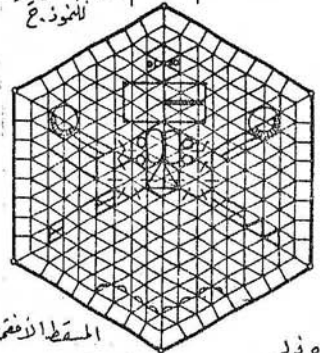

المسقط الأفقي للمنموذج

شكل (١٤) نموذج فولر



شكل (١٥)

شكل (١٥) نموذج فولر للمنزل معلوم
بأسلاك في قمة مركز عاصم
يحمي الخدمات الميكنية
المختلفة ويظهر فولر بجانبه

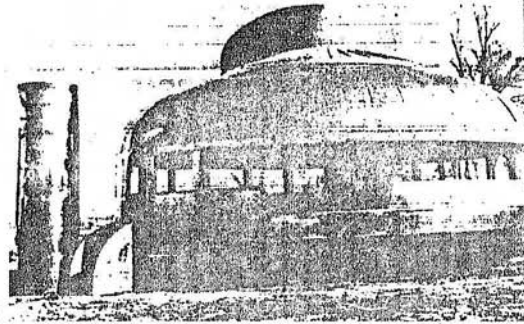

شكل (١٦)

شكل (١٦) نموذج عالم الجيم الطبيعي
للوهرية التجريبية
التي طورها فولر

Fuller's Dymaxion House 1927

Fig (14)	Farouk Eid EL Abrak	P. 21
Fig (15)	Barry James Sullivan	P. 17
Fig (16)	,, ,, ,,	P. 17

شكل (١٤)	(مرجع سابق)
شكل (١٥)	(مرجع سابق)
شكل (١٦)	(مرجع سابق)

من بيوت التجارب الاول سنة ١٩٣٢ و جيز كمنى سكنى متعدد الطوابق ، والثانى سنة ١٩٣٥ باستخدام بانوهـات كالسابق وتميزت باستخدام تقنيات حديثة وقواطع متحركة مما يحقق المرونه فى التصميم . بجانب اعداد دراسات عن احتياجات ومشاكل فاطنيه والمشاكل الانشائية والفنية المتعلقة بامداده بالمياه ومعدات التسخين (١) وكيفية اعداد النواه الميكانيكية وكافة الدراسات الخاصة بالتكلفة الاقتصادية بجانب النواحي الفنية السابقة .

أما الحقبة المتخصصة فى سبق التصنيع والمتمثلة فى القرن الحالى فقد وضع ميس فان دروه (MIES) الاجابة والخطوط العريضة لها قبل الحرب لأن نظريته تهتم بالانشاء السليم الموحد المتكرر وهو ما يفرضه الصنعه لى تنتج وحدات انشائية ثابتة .

ثم جاء دور فرانك لويد رايت (٢) والذى عبر عن رغبته فى عمل بلوكات معمارية سابقة التصنيع تصلح للسقف والحوائط الخارجية فى وقت واحد .

وهناك اتجاهات أخرى أدت الى تشجيع التجارب لتطوير وحدات تشبه العربات فى قدرتها على الانتقال والحركة فتمت تجارب لتحديد ما تحتاجه من خدمات مساعدة ومشمات ميكانيكية وكهربائية والقياسات الخاصة بالقدرة على التحمل (Durability) (٣) وهى ما تعرف بالمساكن المتحركة (Mobile Mousing) (شكل ١٧) وقد استخدمت فى الولايات المتحدة الامريكية بصفة خاصة .

(١) - Burnham Kelly. Page

(20-27)

(١) (مرجع سابق)

(٢) محمد حماد - فرانك لويد رايت - الدار القومية للطباعة والنشر ص ١١٩

(3) - Barry James Sullivan Page (40)

(٣) (مرجع سابق)

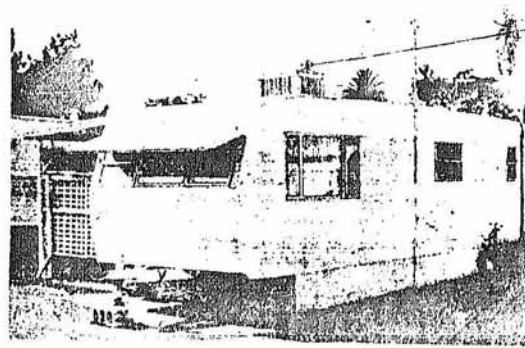
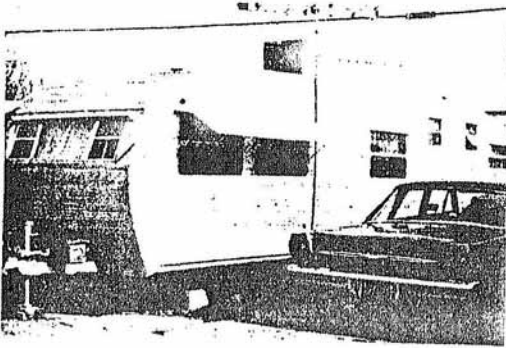

شكل (١٧) المساكن المتحركة (الهوايل - Mobile Housing)
والتي أنتشر استخدامها في الولايات المتحدة الأمريكية

١٠٣ ج٠ ١ العلاقة التبادلية بين أسلوب تكنولوجيا البناء والتقدم التقني ودخول عصر الزمن كعامل اساسي في تقييم عمليات التشييد .

١٠٣ ج٠ ١ تطوير مصادر الطاقة المختلفة واستخدام الحاسب الآلي في الاعداد والحسابات الانشائية .

على مدى مئات السنين أخذت صناعة الانشاء في التقدم ببطء مع الاكتشافات في المواد وطرق الانشاء والطريقة التي عاد الانسان ونظم فيها نفسه ومصادره من أجل غرض البناء كما حدث في الثورة الصناعية بوجه عام .

مما يعنى وفرا في الطاقة والمواد والزمن^(١) وهذا يتحول الى شكل من أشكال المميزات الاقتصادية . ان اختراع الآلة البخارية بواسطة (توماس نيوكومس Thomas Newcom's) والطرق المستحدثة للحصول على الطاقة وطرق الاتصال والنقل الجديدة بواسطة السكك الحديدية للحصول على الطاقة من مصادر المياه كل ذلك قد أدى الى بناء المصانع بالقرب من المجارى المائية لكونها مصدرا للطاقة وطريقا لنقل المواد الخام والمنتجات .

ومع وجود مصادر الطاقة المستحدثة وطرق الاتصال والسكك الحديدية انتشرت المجمعات الصناعية . وقد كان تطبيق الاختبارات الفنية والقواعد التي^(٢) ظهرت للنظريات الانشائية في القصر البلورى مثلا وخاصة استخدام أجهزة القياس والاختبار الهيدروليكي ، والفحوص التي تتم لأى جمالون وكرة في الموقع بمجرد وصولها لم يكن مجرد تطور في التصميم الانشائي فقط بل في وسائل النقل والتجميع والتكبيات والاختبار مما يعنى تأثر التصميم والتخطيط بطرق الانشاء الآلية ويمكن أعمال التشييد في المواقع .

ونستطيع القول بأن اختراع المسامير^(٣) وتوافر الأخشاب والجمالون الذى طور (Baloon Frame System) يعتبر منقدا ما عن استخدام الخشب كعاشق ومعشوق فى عصر فيكتوريا وهو شكل من أشكال تطور تكنولوجيا الانشاء اما استخدام المواد

(3) Barry James Sullivan Page - (1)

(١) مرجع سابق

(٢ ، ٣) أ.د / حسين صالح ، د . نسيمات عبد القادر - محاضرات المبنى سابقة التصنيع ، الدراسات العليا ، جامعة القاهرة ، مارس ١٩٨٠ .

الجديدة مثل استخدام الحديد فقد تقدم بسرعة منذ سنة ١٨٥٦ حين تمكن هنرى بسمر (Henry Bessemer) من وضع طريقة للحصول على المادة المتفوقه (الصلب) من الحديد لأول مرة بسعر مناسب . وسريعا ومع التطور بعد سنة ١٨٥٦ (١) أمكن الحصول على (H beams & Iron rails) بطول ٥٠ قدما وأمكن بالتالى انشاء المباني متعددة الطوابق وظهر الشكل الانشائى لتقنيات الصلب كانشاء هيكلى . ومع التطور فى البحور الانشائية وما لها من أثر فى تطور المعسـدات الميكانيكية والمساعد وغيرها ظهر أثر التقدم الانشائى .

أما الحاسب الآلى وأثره على حل مشاكل الحسابات (٢) الانشائية وتطور التصميم الانشائى فقد بدأ مع اجراء العمليات الحسابية على المسطرة الحاسبه فى بادىء الأمر وكان علم اللوغريتمات هو الأساس ويرجع هذا العلم (Logarithms) الى سنة ١٦١٤ حين وضع أسسه (جون نابير John Napier) .

وفى الثلاثينات من هذا القرن تمكن انشائيو المانيا من السبق فى مجال الانشاء باقامة استاد برلين لأولمبياد سنة ١٩٣٦ عن طريق حل هيكل الاستاد وهو هيكل غير محدد استاتيكية لدرجة عالية . بوسيلة كانت تمثل احدث ابتكار فى الانشاء وقتئذ وذلك بعمل نموذج مبسط من قطع الصلب وايجاد النقاط ذات العزوم لكل حالة تحميل وهذا الأسلوب أصبح الآن عقيما متخلفا . مما سبق نجد أن قبل عصر الكومبيوتر كانت هناك طريقتان عامتان لحل المنشآت غير المحددة استاتيكية لدرجة عالية هما :

- ١ - طريقة توزيع العزوم والتي رحب بها المهندس سبن فى عام ١٩٣٢ لبساطتها المتناهية لكل ماعداها فى هذا الوقت .
- ٢ - طريقة العيل - الترخيم التى تعطى الحل على شكل معادلات آنيه غايه فى البساطة ولكن اذا زاد عدد ها بدأت الصعوبات ثم جاء الكومبيوتر كوسيلة مستحدده لحل (٣) هذه المعادلات فى سهولة ويسر ولكن مع تقدم البرمجه أمكن ادخال الموضوع

(1) - Barry James Sullivan Page (8-9)

(١) مرجع سابق .

(2) - Henry J. Cowan 2. Edition Page (85)

(٢) مرجع سابق

(٣) ميشيل باخوم (مرجع سابق) ص ٧٦ ، ٧٧ .

للكومبيوتر برمته عند بدء الأعمال التصميمية وأمكن تجهيز برامج لحل جميع أنواع الهياكل سواء أكانت مسطحة أو فراغية ولايهم عدم تحديد المنشأ استاتيكيًا لأية درجة طالما اتفق مع سعة الكومبيوتر .

ويتم الحل داخل الكومبيوتر في وقت وجيز للغاية . ويمكن أن يعطى الكومبيوتر النتائج موسومة بمقياس رسم مناسب (وهو بعد ذلك يستطيع أن يصمم القطاعات . وفي حالة الخرسانة المسلحة يعمل الرسومات التنفيذية التفصيلية لتحديد التسليح لتعطى مباشرة للتنفيذ . كما أنه يعطى التفاصيل التنفيذية معمارية وانشائية متى شحنت على هيئة برامج خاصة به) .

لقد كان أثر الكومبيوتر في حل الانشاءات غير المحددة استاتيكيًا مذهلاً . غير أنه فضلًا عن هذا ساعد المهندس الانشائي في مجال الانشاءات ذات الاتجاهين كالبلاطات والقشريات وذات الثلاثة اتجاهات كالسدود وقواعد الماكينات) . اما بالنسبة لحل هذه المنشآت واستخدام طريقة الفروق المحددة (Finite - Differences) التي يستعاض فيها عن المعادلات التفاضلية بمعادلات آنية ، فان الكومبيوتر أتاح الفرصه (١) لحل أكثر يسرا وسهولة وذلك عن طريق تقسيم المنشأ الى عناصر صغيرة محددة " Finite - Elements " ذات أشكال مناسبة وايجاد أثر تلاحمها لتكوين المنشأ الكامل . ومع الحاجة الملحة لاستخدام الحاسب الآلي ومع التطور في حجم المباني العالية بعد الحرب العالمية الثانية تم نشر أول وثائق عن الحاسب الآلي لأغراض الحسابات الانشائية . ولكل المباني ذات البحور الواسعة سنة ١٩٥٣ بجامعة مانشستر بواسطة (ر.ك. لايفسلي R.K. Livesley) وتطورت استخداماته مع الوقت حتى غطت كل ما يحتاج اليه المهندس في تحليل الجهود للمنشآت مهما تعقدت أشكالها أو طريقة تحميلها واضعين في الاعتبار التأثيرات الديناميكية للرياح والزلازل . أما المصاعد الميكانيكية فقد استخدمت على الأقل منذ استخدام الرومان لها في مناجمهم (٢) (شكل ١٨) وتطورت الحاجة اليها مع ارتفاع المنشآت المواكب لتطور مواد وطرق وتكنولوجيا التشييد والبناء .

(1) - Henry J, Cowan 2, Edition Page (85)

(2) - Nadia Mohamed Page (8) " Industrialization of Building , tesis for the degree of Master of science (Architecture) 1983. Ain Shams University.

ففى القرن الثامن عشر أنتجت القوى الميكانيكية عن طريق الشلالات المائية والآلة البخارية وكان أول عرض لمصعد مأمون بواسطة (Otis) أوتيس فى القصر البلورى الذى أقيم فى نيويورك (1) سنة ١٨٥٤ واستعمل أولا للبضائع حتى أنه فى سنة ١٨٧٠ كان يوجد حوالى (٢٠٠٠) مصعد بأمريكا وبعد حريق شيكاغو سنة ١٨٧١ كانت مشكلة المنشآت والمباني العالية فى الدرج ومدى الارتفاع الذى سيتحملة الناس ، لذا قد حلت المصاعد هذه المشكلة ومكنتنا من الارتفاع بالمباني (شكل ١٩، ٢٠) وزيادة عدد الطوابق بجانب جانب آخر للتطور ومن أهم نواحي التقدم هو تطوير نظم الادارة للمشروعات فى الولايات المتحدة الأمريكية تستغرق دراسة (مايجب أن نفعل) ، وقتا طويلا نسبيا بالنسبة لتنفيذ العمليات نفسها فبمعاونة طرق التصميم والدراسات المستحدثة يمكن الى حد كبير التنبؤ - مع قدر من الدقة - متى تحتاج لتشوين ونقل المواد ورسم تصور كامل للاحتياج من المعدات والقوى البشرية والميكانيكية بناء على خطة ومعدلات انشاء ما يمكننا من تسليم المشروعات حسب الخطة الزمنية الموضوعة مع الاستغلال الأمثل للمعدات فى الموقع وأقل قدر من الفاقد فى المواد والوقت والطاقة .

لذا نجد أن استخدام الحاسب الآلى (١) يساعد فى تسهيل تقدير البيانات والمعلومات وأعمال الحصر والاحصاء التى تساعد على اتمام المطلوب . فتصميم مبنى مكاتب ضخم وحديث مثلا أصبح أكثر تعقيدا مع أنه أقل صعوبة من هذه الكاتدرعيات القوطية الخ) فأعظم بنائى القوطى ليس عندهم طرق وافيه للحسابات الانشائية للمبنى للتأكد من أنها لن تسقط ولكنهم لم يكونوا ليقلقوا على ميعاد أو زمن اتمامها والخدمات والملحقات المختلفة (للاضاءة الصناعية - تكييف الهواء - نظم اذار حريق واطفاء ... الخ) مما سبق نرى أن التقدم التقنى أوجد مدرستين متضادتين خاصة فى أوائل (٢) القرن العشرين فمشكلة صلاحية فن العمارة والتقنيه الحديثه (Technology) قائمة وقد جمعها (Gio Point) فى كلمات " الهندسة تكون اختيارية والعمارة لا تكون" ولكن التقدم التقنى واستخدام الحاسب الآلى على سبيل المثال لا يستطيع تقديم أى مساعده مع الروح الجمالية والتذوق الجمالى للعمارة الحديثه ، لاننا لانعرف ماهى الارشادات (Instructions) التى نعطيها للحاسب .

وان تطور الطاقة من الطاقة البشرية الى الطاقة الحيوانية والطاقة الميكانيكية (بخار - كهرباء) بالاضافة الى الطاقة

(1) - Henry J. Cowan 2. Edition 127-128

(2-3) Henry J. Cowan 2. Edition Page (165-168)

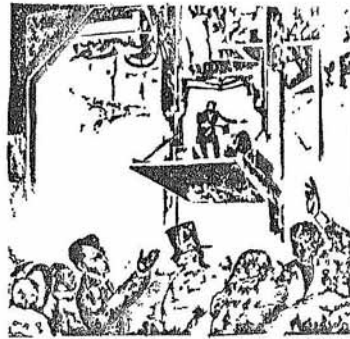
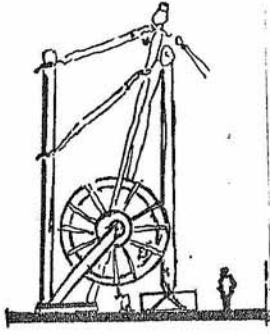

شكل (١٨) الروافع الرومانية القديمة
(المصاعد المستخدمة في المناجم القديمة)

شكل (١٩) عرض لمصعد مأمون بواسطة أوتيس OTIS
في العصر البلطري بنيويورك عام ١٨٥٤

شكل (٢٠) مصعد هيدروليكى أتم بنيويورك
بمبنى Boreel Building عام ١٨٧٩

Fig (18) Nadia Mohamed P. 8
Fig (19) Henry J. Cowan P. 127
Fig (20) Henry J. Cowan P. 129

شكل (١٨) (مرجع سابق)
شكل (١٩) (مرجع سابق)
شكل (٢٠) (مرجع سابق)

الشمسية والطاقة النووية . . هو مثال للتقدم التقنى الذى يحقق تعريف التكنولوجيا بأنها " الاسلوب التطبيقى للفكر نحو التقدم الحضارى " . وقد كان لهذه المتغيرات أثر كبير على طرق الانشاء المستخدمة . لذا كانت هناك انجازات ضخمة فى كافة مجالات الانشاء نتيجة استخدام طرق الانشاء الآلية حيث تضافرت عناصر التقدم فى طرق التصميم ووسائل التنفيذ ومواد الانشاء فكل هذه تآزرت معا لتعطى انشاءات ضخمة وحديثة مثل : -

- ناطحات السحاب والابراج (١) :

وقد ظلت بناية " امباير ستيت " Empire State Building " والتي تمت فى نيويورك عام ١٩٣١ بارتفاع ٣٨١ م تمثل أعلى مابناه الانسان ولكن فى عام ١٩٧٣ تم انشاء مبنى " مركز التجارة العالمى World Trade Center " فى نيويورك أيضا بارتفاع ٤١١ م وتلا ذلك مبنى " Sears " فى شيكاغو عام ١٩٧٤ بارتفاع ٤٤٢ (١١٠ طابق) وهو أعلى مبنى حتى الآن ولا يدخل فى ذلك ابراج المدن والتي بلغ ارتفاعها فى برج تورنتو (٥٥١ م) وبالنسبة لمصر سيكون أعلى مبنى هو وزارة الخارجية *١ - الجارى بناؤه بارتفاع خمسون طابق - وهناك مجموعات من عمارات فى مشروع عشرة الاف مسكن *٢ بالمعادى على النيل بارتفاع ٤٦ طابقا واستخدام فى انشائها طرق الانشاء الآلية (شكل ٢١) .

- الصالات المتسعة :

ضرب مبنى ستاد تورنتو للألعاب الأولمبية الذى تم عام ١٩٧٦ الرقم القياسى للاتساع بقطر اكبر ٤٨٠ م وأضغر ٢٨٠ م وصالة المركز الوطنى للصناعات التكنولوجية فى باريس (اشكال ٢٢ ، ٢٢ ب) وهى محملة على نقاط على شكل مثلث متساوى الاضلاع طول ضلعه ٢٠٦ م .

(١) ميشيل باخوم (مرجع سابق) ص ٧٩ - ٨٠

* ١ المهندس المعمارى : رمزى عمر

* ٢ المهندس المعمارى : يوسف شفيق

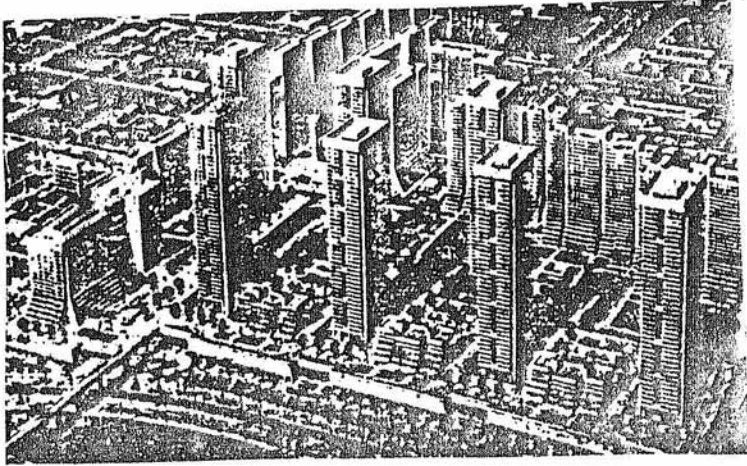

شكل (٢١) منظور لمشروع إسكان ١٠٠٠٠ وحدة سكنية بالمعادي - كورنيش النيل - القاهرة

شكل (٢١) ميشيل باخوم ص ٧٢ (مرجع سابق)

* المهندس المعماري يوسف شفيق / القاهرة

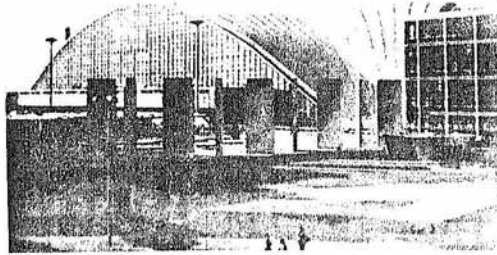

شكل (٢٢) صالة المركز الوطني للصناعات التكنولوجية - باريس
والمعلية على شكل مثلث متساوية الأضلاع طول ضلعه
(٢٦ متر)

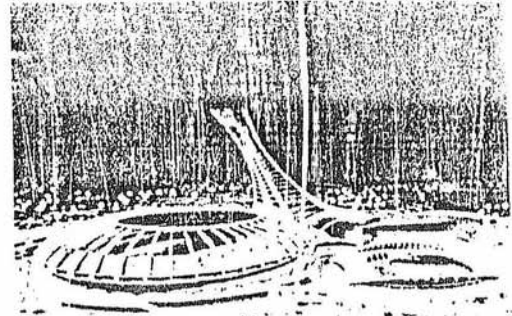

شكل (٢٣) استاد تورنتو للعبة الأولمبية بقطر أكبر قطر
أصغر (٢٤٨٠) (٣٢٨٠).

-
- شكل (١٠٢٢) تصوير بالموقع •
شكل (١٠٢٢) ب) ميشيل باخوم ص ٢٣ (مرجع سابق) •

١٠٢٠ ج ٣٢٠ أثر التقدم التكنولوجى على تطوير طرق انشاء المباني

مر تطور طرق انشاء المباني بثلاثة مراحل وهى : -

- ١ - المرحلة الاولى وهى التى اعتمد فيها الانسان على القوة العضلية : .
 - ٢ - المرحلة الثانية (ترشيد البناء Rationalization of Building) واستعان فيها الانسان بالالات كأدوات مساعدة وهى درجة من درجات احلال المعدات محل الانسان الى حد معين .
 - ٣ - المرحلة الثالثة (ميكنة البناء Mechanization of Building) وتعنى الاحلال للآله والاستعاضة بها محل القوى العضلية والعقلية للانسان مع خضوعها لتوجيه الانسان .
- المرحلة الاولى : (فترة الاعتماد على القوة العضلية)

وهى الفترة التى اعتمد فيها الانسان على الطبيعة وكانت التكنولوجيات بدائية تعتمد على استغلال قوة الانسان والحيوان العضلية وقوة الانسان العقلية وبما يلائم احتياجاته المحدودة والبسيطة (١) .

المرحلة الثانية : (ترشيد البناء Rationalization of Building)

" فترة الاستعانة بالالات كأدوات مساعدة "

مع التطور وازدياد حاجات الانسان وتنوعها وصعوبة اشباعها باستخدام الوسائل والتكثيف الذى يعتمد على الادوات البسيطة بدأت المحاولات والتجارب فى ادخال الآله التى تتناسب مع قدرات الانسان وخواص وامكانيات البيئة ومواد البناء المتاحة ليستخد منها (٢) لتعطيها قوة وطاقة أكبر من طاقاته الجسمانية والعقلية وترشيد طرق البناء التقليدية وتعتمد اساسا على الاستعاضة - قدر الامكان - بالقوى الميكانيكية عن القوى البشرية والاستعانة بالتوحيد القياسى والمركبات الصناعية المتطورة (٣)

(١) محمد محمود عويضة ص ٢١

(٢) محمد محمود عويضة ص ٢٢ . مرجع سابق .

للحصول على أكبر قدر من الاستفادة من العمالة والمواد والوقت مع بقاء الانسان هو الموجه للآله .

المرحلة الثالثة (ميكنة البناء) (Mechanization of Building)

(فترة احلال الاله محل الانسان والاستعاضه بها عن قواه العقلية والعضلية)

وهى جزء من العصر الحالى والمستقبل خاصة فى الدول المتقدمه والصناعية الكبرى وفى مراحلها المتقدمه تقوم الماكينات بكافة الأعمال الكهربائية والميكانيكية بل ويستخدم الحاسب الآلى (Computer) فى القيام بأعمال تخزين المعلومات وتنظيم ومتابعة الاعمال وان الاتجاه العالمى الذى يتسم بالكتل البشرية (Mass Society) (١٧) (أى مجتمع الانتاج بالجملة نجد أنه ينطبق بالمثل على المسكن لذا كان الاعتماد على تكنولوجيا جديدة ضرورة لتحقيق أعداد كبيرة من المتطلبات والاشكال الجديدة من الميكنة أصبحت بالتالى ملازمة لجميع مجالات الانشاء لتحقيق متطلبات الانسان فى انجاز انشائى ضخم ونتاجية كبيرة مع وفر واختصار التكاليف مع مجهودات بشرية أقل ويشمل ذلك استخدام اعمال الميكنة خارج الموقع (٣) للحصول على وحدات سابقة التجهيز .

ومما سبق نجد أن التطور التكنولوجى واستخدام المعدات الميكانيكية والكهربائية فى كافة أنواع الاعمال والانشاء قد ساعد على تطور هذه الطرق والوسائل وبالتالى دخلت الميكنة فى عملية انتاج المباني سواء داخل الموقع بنسب مختلفة أو فى المصانع عند استخدام وحدات سابقة للتجهيز (شكل ٢٣ . أ) .

١-ج-٣٣ معدات التشييد والبناء وتطوير ميكنة اعمال الانشاء .

هناك عدة مستويات فى الميكنة والمعدات يمكن تقسيمها بصفة عامة الى ٣ مستويات (معدات يدوية - معدات نصف آليه

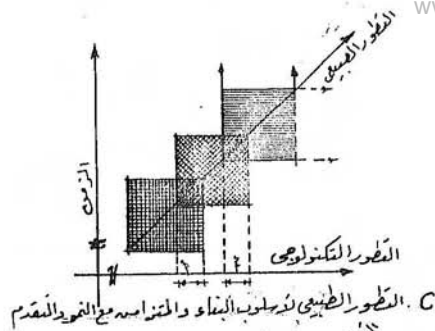

- طرح تقليدية [Grid pattern]
- استعمال المكننة في الموقع [Cross-hatch pattern]
- وسعه التجريب [Vertical lines pattern]

- A. التطور الذي يحدث في أساليب البناء في الدول النامية
- B. " " " " " " في الدول المتقدمة
- C. التطور الطبيعي لأسلوب البناء والمتزامنه مع النمو المتقدم

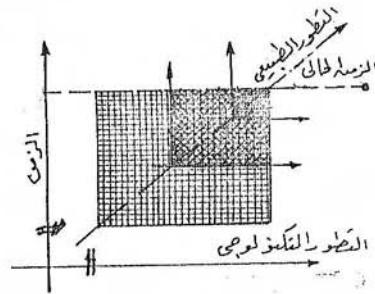
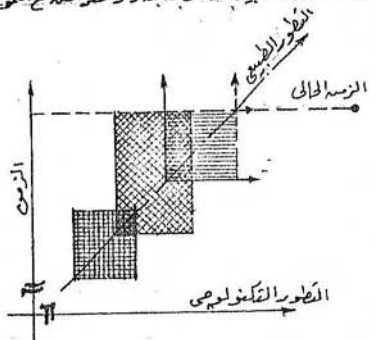

B. التطور الذي يحدث في أساليب البناء في الدول المتقدمة

A. التطور الذي يحدث في أساليب البناء في الدول النامية

معدات آليه) وكل منها يستطيع القيام بنفس العمل ولكن من المهم استخدام آله توفى بالاحتياجات المتغيرة للأعمال المختلفة وذلك فى إطار اقتصادى (1) .

وبصفة عامة كل نوع من المعدات له مميزات وأوجه قصور . يجب أن تدخل فى الحسبان عند اختياره لعمل من الأعمال وفى الإطار السابق يمكن تقسيم المعدات الى :

معدات للأعمال اليدوية - وهى تتسم بالاعتماد الكامل على قوة الانسان فهو الذى يتحكم فيها وهى تقليدية ومتوارثه وبسيطة .
معدات نصف آليّة - وهى تتسم باستخدام نصف عضلى لقوة الانسان بمعنى توفير فى العمالة ونتاجية اكبر مع احتياجها لعماله مدربه من نوعيه خاصة .

معدات آليّة - وهى التى يستعاض بها بالكامل عن قوة الانسان وهنا تصل الى مستوى عال فى تطبيق التكنولوجيا حيث تشمل الميكنه كافة المجالات وتصبح الآله هى الاساس والانسان هو الموجه لها (هذه الحالة تعتبر ميكنه كاملة) .

ويمكن ايضا تقسيم المعدات مع اعتبار (٢) عنصر التوحيد لوحدة الماكينة ولخواص الاعمال التى تقوم بها الى : -
المعدات القياسية - وهى التى صممت للاحتياجات الواسعة للمستعمل وهى متنوعة الامكانيات والخواص ويتم تسويقها بكميات كبيرة وبسعر مناسب .

المعدات الخاصّة - وهى التى صنعت اساسا للقيام بأعمال خاصه ومعقده وهناك دائما خطورة الخسارة فى حالة تطوّر الخواص او التصميم لمقابلة تطوّر الاحتياجات والاعراض المتغيرة المستخدمة فيها وهى غالبا معدّات ثقيلة .

(1) - B. Satyanrayana S.C. Saxena
- Construction Planning and Equipment(Standard Publishers)Page (26)
(2) - B. Satyanrayana Page (27)

(١) مرجع سابق

(٢) مرجع سابق

والميكنة بتعريفها العام (١) هى عملية احلال الماكينة محل الانسان سواء أكان هذا الاحلال عقليا أم جسمانيا مضمليا
للانسان ، اذن هناك : - احلال عقلى (احلال عقلى كعامل مساعد لعقل الانسان) .
- احلال جسمانى (احلال الماكينة بدلا من القوة العضلية للانسان) .

الاحلال العقلى :
ليس المقصود به الفاء العقل الانسانى كلية بل هو (رفع قدرة الانسان الفكرية فى أداء اعماله المختلفة
فأجهزة الحاسب الآلى أمكن بواسطتها أداء العمليات الاف وملايين المرات وقدرتها الفاعقة على تخزين
المعلومات بكميات هائلة فاقت قدرة العقل البشرى وبطريقة أكفأ ولكن دور الانسان وقدراته العقلية هنا
اساسيه فهو الذى اخترع الآله ويقوم بتشغيلها والتحكم فيها وذلك أيضا يطبق فى مجال استخدام
الليزر واجهزة التحكم عن بعد .

الاحلال العضلى (٢) الجسمانى
وهنا الاحلال كامل ويمكن الاستعاضه كليا أو جزئيا بالآله عن القوى العضلية للانسان . واستخدام
الاوناش والروافع وخلاطات الخرسانه فى المواقع هو احلال عضلى محل الانسان الذى يدير ويسير هذه
الات . وينطبق الاحلال الآلى على كل عمليات الميكنة بمعنى احلال الماكينة محل القوى المختلفه
او تحويل الطاقات الاخرى (الطاقة البشرية - الطاقة الحيوانية - التفاعلات الكيميائية - الطاقة الحرارية
الطاقة الكهربائية - الطاقة النووية) الى طاقة ميكانيكية .

وفى العمارة وعلى جميع المستويات وفى كافة المراحل منذ خطوات التصميم الاولى حتى استلام المنشأ كاملا يتم بقدر الامكان
الاستعاضة بالميكنة فى كافة مراحل التنفيذ جزئيا او كليا والاستعاضة عن القوى البشرية المحدودة بالتطور التكنولوجى .
والهدف الرئيسى فى هذا هو (٣)

١ - تقليل وقت الانشاء

- (١) محمد محمود عويضة (مرجع سابق) ص ٢٩
(٢) المرجع السابق ص ٣١
(٣) محمد محمود عويضة المرجع السابق ص ٣٢ - ٣٣

- ٢ - تحسين كفاءة المنشأ .
٣ - محاولة الاستغناء قدر الامكان عن العمالة الفنية المدربة (Skilled Labor)
٤ - الحصول على تكاليف أقل .

مما سبق نجد أن تطوير طرق الانشاء يرتبط بعاملين رئيسيين هما : -

- ٠٠- تطوير المواد المستخدمة فى صناعة البناء .
 - ٠٠- تطوير وسائل انتاج المباني فى المواقع أو المصانع .
- تطوير المواد المستخدمة فى صناعة البناء : -

وهى فى أهم الاتجاهات التى يجب أن تؤخذ فى الاعتبار وذلك لأن المادة المستخدمة فى الانشاء تحدد نوع التكنولوجيا المطلوب استخدامها وهناك اتجاهان فرعيان هما : -

الاتجاه الأول : - تعتبر المواد التقليدية المعروفة والمستخدمه لم تصل الى التطبيق الا مثل بعد والاستفادة القصوى من خواصها الفيزيائية الطبيعية لذلك لا بد من (١) الاستفادة من الطاقات الكامنه غير المستغلة بها والبحث عن تطبيقات جديدة لتلك المواد .

الاتجاه الثانى : - يبحث فى استنباط مواد جديدة لها صفات وامكانيات أفضل من المواد التقليدية التى استنفذت امكانياتها وأصبح تطويرها غير اقتصادى .

تطوير وسائل انتاج المباني سواء فى المواقع او فى المصانع

مع التقدم التكنولوجى فى كافة النواحي (٢) فما زالت طرق وسائل انتاج المباني بشكل عام غير متطورة اذا قورنت بكافئة

- (١) محمد محمود عويضة ص ٣١ - ٣٢ (مرجع سابق)
(٢) محمد محمود عويضة ص ٣٢ - ٣٣ - (مرجع سابق)

نواحي التقدم فى كافة المجالات . وبالرغم من ذلك فهى متنوعه فمنها الطرق التقليدية التى تحتاج الى نوعية خاصة من العمالة ومع التطور ودخول الآله ظهرت الطرق التى تدخل فيها المعدات والميكنه بنسب مختلفة . أو ما هو متطور ويعتمد بشكل كلى على الميكنه فى كافة مراحل التصميم أو التنفيذ تحت اشراف الانسان وبصفة عامة ليست هناك تكنولوجيا للبناء بمعنى توحيد وسائل وطرق انتاج المباني بل هى تطوير الطرق ومجالات استخدام المعدات فى الانشاء بصفة عامة . (شكل ٢٣ . ب) .

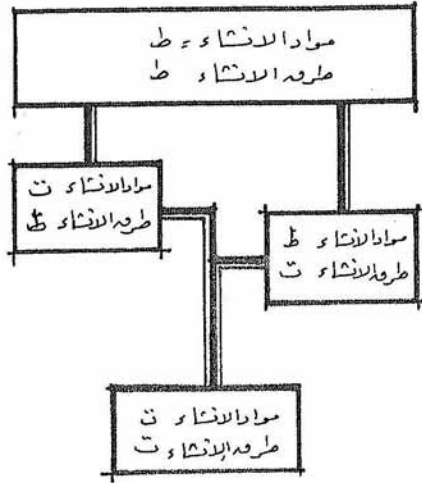

الجيل الثالث

شكل (٢٣.٠) تطوراً باليب الإنشاء عبر العصور
يرتبط تطوراً باليب الإنشاء بعاملية التأسيس
لها: تطوير طرفه الإنشاء المستخدمة
مواد الإنشاء المستخدمة

الجيل الثاني

ت: تقليدية
ط: متطورة

الجيل الأول

الباب الثاني

اسلوب الإنشاء الآلي المتطور وميكنة طرق إقامة الهياكل الإنشائية للمباني

تمهيد :

ان المدخل الى طرق الانشاء الآلية يرتبط بتعرف الانسان على مصادر القوى الطبيعية من حوله ، يوم بدأ يشاهد ويحلل وأصبح الانسان هذا الكائن المخطط الذى يتصور مقدما الكيفية التى سيكون عليها غالبا المبنى (المسكن) الذى يريد بنائه حيث يدرس هذا التصور بتفاصيله ثم يبحث عن مجموعة الوسائل اللازم توافرها لبناء هذا المبنى . وان تحول الانسان من الاعتماد على قواه العضلية الى العمل الجماعى ثم الى تحويل القوى الحيوانية الى قوى ميكانيكية يعتبر بداية لتطبيق طرق الانشاء الآلية بصورة ما وبالتالي يتم الافلال من الاعتماد على القوى البشرية . وكان التطور فى المتطلبات وتنوعها والرفعة فى استغلال الامكانيات الطبيعية من حوله هما الدافع وراء البحث عن طرق متطورة غير تقليدية فى الانشاء بجانب أزمة الاسكان التى تمثل المشكلة الأولى فى العالم النامى مثلثة فى الآتى :

- معدل النمو السكانى المتزايد بسرعة والمتوقع أن يصل الى ٦٥٠٠ مليون نسمة مع مطلع القرن الحادى والعشرين .
 - مشكلة الهجرة من الريف الى الحضر وما تمثله من زحام وتحول المدن الى مناطق متدهورة (Slums) .
 - معدل التزايد السكانى سىصل الى نسبة أكبر من ٢٪ وسيكون لزاما على الانشائيين فى العالم مواجهة بناء من (٨ - ١٠ وحدات سنويا) لكل ألف نسمة فى السنة ، علما بأن المعدل الحالى هو من (٢ - ٤ وحدة سنويا) لكل ألف نسمة
- وفى هذا الباب يتم استعراض طرق ووسائل الانشاء الآلية المتطورة كمدخل لحل مشكلة توفير المأوى والمسكن الملائم وعلاقة الميكنة بالمواقع لتحقيق أقصى استغلال للآلة فى الانشاء وتحقيق تقدم متكامل الجوانب أى التنبؤ العلمى بما يراد الوصول اليه خلال منظور زمنى .

* Farouk Eid El-Abrak P 136-138

٢٠٠ ب . تحليل أساليب الانشاء والتشييد المعاصرة :

١٠٠ ب . ٢ استعراض بعض أساليب وطرق الانشاء المعاصرة :

يمكن تقسيم طرق الانشاء بصفة عامة الى :

* أساليب الانشاء بطرق تقليدية .

* طرق الانشاء الآلية (الانشاء الصناعى المميكن - أساليب الميكنة لأعمال التنفيذ فى الموقع) .

* طرق الانشاء بوحدات سابقة التصنيع ونظم البناء المصنعة (المباني سابقة التجهيز) .

١١٠ ب . ٢ أساليب الانشاء بطرق تقليدية (١) (Traditional Systems) :

وهذه الطرق تعتمد على الطاقة البشرية بشقيها العقلى والعضلى للانسان بصفة عامة ومثلة فى الحرفيين والعامل اليدوى فى الموقع واستخدم أدوات بدائية وتقليدية خلال مراحل التنفيذ المختلفة وتعتمد على المواد المحلية فى الانشاء وتنوعت هذه الطرق لتمشى أولا وأخيرا مع المستوى التكنولوجى السائد . وتشمل :

الانشاء بنظام الحوائط الحاملة Wall Bearing System

الانشاء بنظام الهياكل الانشائية الخرسانية . Concrete Skeleton System

١٣٠ ب . ٢ الانشاء باستخدام طرق الانشاء الآلية (الانشاء الصناعى المميكن - ميكنة أعمال التنفيذ فى الموقع-Mechanised Site Construction)

وهذه الطرق تعتمد أساسا على الاستعاضة - قدر الامكان - بالميكنة محل القوى البشرية خاصة فى أعمال الصب والمناولة التى يستخدم فيها عدد أقل من الأيدى العاملة المدربة سواء من ناحية أعمال التجهيز والنقل المختلفة أو أعمال الميكنة لطرق الانشاء (٢) لاقامة المباني وكافة الأعمال المرتبطة بأعمال البناء فى الموقع .

(١) محمد محمود عويضة - التكنولوجيا الحديثة فى البناء - دار النهضة العربية للطباعة والنشر ص ٣٥ - ٣٦ .

(٢) محمد محمود عويضة (مرجع سابق) ص ٤٧ - ٤٨ .

وهذه الطرق تشمل الاستعانة بالتوفيق المقياسى واستخدام المركبات الصناعية المتطورة والموفقات بجانب احلال الميكنة محل الحرفى والعامل اليدوى فى المواقع قدر الامكان وتطوير استخدامات المعدات الميكانيكية وطرق الانشاء التقليدية خلال مراحل التخطيط والتصميم وأثناء التنفيذ وأغلبها نظم للصب متكاملة بين الحوائط والأسقف أو الحوائط والأسقف منفصلة وتستخدم فيها الشدات المعدنية والعبوات المتحركة فى الموقع. وأعمال التزاج (1) (HyBrid) بين أكثر من نظام ماهى الا انشاء آلى . والهدف هو المزج بين مزايا التصنيع والانشاء فى الموقع للحصول على أعلى قدر من الاستفادة فى العمالة والمواد وتوفير الوقت ، لذا فالأشكال الجديدة من الميكنة التى لازمت مجالات الانشاء تعطى مجالات جديدة باستخدام مجهودات بشرية أقل وانجاز انشائى ونتاجية كبيرة ووفر واقتصاد فى التكاليف (2) وهى تشمل :

- * طريقة الانشاء باستخدام قوالب البلاستيك كوسيلة لانشاء بلاطات خرسانية على كمرات متقاطعة .
- * طريقة الانشاء باستخدام الهياكل المعدنية لبناء الحوائط أو طاولات الأرضية . " Individual Walls and Floor Tables System"
- * طريقة الانشاء باستخدام البلاطات المرفوعة . "Lift Slab System"
- * طريقة الانشاء باستخدام طريقة الامالة مع الرفع الى أعلى . " Tilt - Up System"
- * طريقة الانشاء باستخدام الشدات المنزلقة رأسياً (3) . " Vertical Slip Form or Sliding Form System"
- * طريقة الانشاء باستخدام الشدات النفقية ونصف النفقية . " L-Shaped and Tunnel Form System"

(1) محاضرات د . حسين صالح ، د . تسامت عبد القادر - المبانى سابقة التصنيع - دراسات عليا - جامعة القاهرة - مارس ١٩٨٠ م .

(2) عصام حافظ (مرجع سابق) ص ٥٩ .

(3) محمد محمود عويضة (مرجع سابق) ص ١١٩ .

- * طريقة الانشاء باستخدام طريقة الدفع الى اعلى " طريقة المبنى المرفوع " (1) " Push-Up System " or " Jack Block System "
- * طريقة الانشاء باستخدام النظام الشامل (2) " Combined Technique "

٢٠١٣ ب ١٣ طرق الانشاء بوحدات سابقة التصنيع ونظم البناء المصنعة (المباني سابقة التجهيز Prefabricated Buildings

عرفت طرق الانشاء بوحدات سابقة التصنيع " بأنها منهج متكامل للبناء يحتوى أساسا على أجزاء مسبقة التجهيز (٣) Prefabricated Elements " صممت كلها على نظام قياس مشترك يعرف بالمديول " Module " يساعد فى سرعة تجميع هذه الأجزاء بموقع البناء (Site Construction) على أسس اقتصادية . واذا نقلت مجاميع هذه الأجزاء والمعدة للتركيب فى المصنع باستخدام طرق آلية واستخدام تكتيكا متكاملما فى تركيبها يعكس تصميم منظوم البناء فهذا يعنى اتمام عملية بنائية عبر عنها بمنظوم البناء .

وطرق الانشاء بوحدات سابقة التصنيع تمثل أيضا قواعد وضع المركبات الصناعية مع بعضها ... ويمكن بصفة عامة تحديد هوية أى منظوم (٤) بناء على ثلاث وجهات نظر مختلفة :

- ١ - التركيب التنظيمى . " Organizational Structure "
- ٢ - التركيب التقنى . " Technical Structure "
- ٣ - التركيب التخطيطى . " Planning Structure "

وتشمل طرق الانشاء بوحدات سابقة التجهيز ما يلى :

* نظام المكونات الخفيفة " أسلوب الكهرات الجاهزة وبلوكات الحشو المفرغة .

(١) على رأفت (مرجع سابق) ص ١٨٢ .

(٢) محمد محمود عويضة (مرجع سابق) ص ١٤٣ .

Column & Beam - system"	أسلوب الكمره والعامود	*
Large Panel System	نظام البانوهات الحاملة " أسلوب البانوهات الكبيرة للأسقف والحوائط"	*
Prefabricated Roof Structure	نظام منشآت الأسقف سابقة التجهيز .	*
Unit Box Frame System	نظام وحدات العلب الاطارية .	*
Mobile Box Units	نظام الوحدات المتحركة الصندوقية (1) .	*
Open Box System	أسلوب الصندوق المفتوح .	*
Paxtial Box-System	أسلوب الصندوق الجزئى المغلق .	*
Cellular Structure	نظام الانشاء ذو الخلايا .	*
B.C Section	نظام الانشاء بالقطاعات الخرسانية .	*
Ring System	نظام الانشاء بالحلقات الخرسانية .	*

مما سبق نجد أن طريقة سبق التصنيع هى مرحلة من مراحل انتاج المبانى وتعتمد على تصنيع وحدات المبنى فى المصنع (٢) سواء كان مصنعا واحدا أو عدة مصانع ثم تنقل هذه الوحدات لتجميعها فى الموقع وبصفة عامة فان المفهوم الحالى لها يعتمد على مبدأ الانتاج بالجملة " Mass Production " والأساليب السابقة ترتبط بالوصلات " Joints " والوصلات فى المبانى سابقة التجهيز هى " وضع الأجزاء فى ترتيبها وتركيبها وتجميعها وهذا هو الأساس لطرق المستخدمة فى سبق التجهيز والوصلات تختلف أنواعها وأعدادها فى المبنى طبقا لنوع الانشاء وحجم الوحدات سابقة التجهيز المستخدمة ، فهناك :

(١) أ.د زكى حواس - أستاذ ورئيس قسم الهندسة المعمارية بكلية الهندسة جامعة عين شمس " فن البناء المعاصر " - مايو ١٩٦٠ الفاشر عالم الكتب ، ص ٢٨٧ .

(2) - Nadia Mohamed P.(19-21)

(٢)

(٣) محمد محمود عويضة (مرجع سابق) ص ١٧٧ .

- المباني الهيكلية (الوحدات الطولية) وتحتوى على ثلاثى نقاط اتصال وهى أماكن اتصال الأعمدة والكمرات .
- الوحدات المستوية : وتحتوى على أربع وصلات أفقية فى حالة الوحدات المستوية الكبيرة الحجم .
- الوحدات الصندوقية : والوصلات تكون فقط بين الوحدات وبعضها وتستخدم مادة لاصقة لتجميع الوحدات المكونة للمبنى حسب نوع الوصلات المستخدمة .

١٤ ب ٠٢ مميزات وعيوب طرق الانشاء التقليدية :

- * مميزات طرق الانشاء التقليدية :
- سهولة الاستيعاب والممارسة حيث توارثتها الأجيال المختلفة من العمال والحرفيين .
- طريقة مناسبة لل دول النامية (١) حيث تتوافر عمالة مدربة ونصف مدربة وغير فنية كثيرة العدد ومنخفضة الأجر .
- البساطة وعدم التعقيد فالمعدات المستخدمة بسيطة سهلة التصنيع ويعتمد أغلبها على قوة الانسان العضلية والعقلية .
- الاعتماد على مواد الانشاء والخامات المحلية حيث تستخدم الخامات والمواد المعروفة والمستخدمه منذ القدم .
- التكرار واعادة استخدام النماذج التصميمية للمباني " Typification " يقلل التكاليف .
- تعتبر ناجحة اقتصاديا ومناسبة لحجم الأعمال الصغير نسبيا وفى مناطق تتسم بالمحلية .
- لا تحتاج الى تجهيزات خاصة أو قوانين أو تتعرض لمشاكل النقل والتركيب .
- لا تتعرض للعوائق التكنولوجية (٢) الممثلة فى أعمال العزل أو تحضير الوحدات أثناء نهو الأعمال .
- * عيوب طرق الانشاء التقليدية :
- مدة التنفيذ غالبا كبيرة (٣) بالنسبة الى الوقت اللازم لتنفيذ المباني باستخدام الطرق الآلية .

- جميع الأعمال تتم فى الموقع مما يجعلها مرتبطة بحالة الطقس فتحتاج الى معالجات معينة (1) كما فى المناطق شديدة البرودة أو الحرارة وذلك لا يكون مقبولا بالنسبة للمشاريع الصيفية .
 - اعتمادها على العمالة المدربة والخبرات الخاصة وزيادة الاعتماد على العامل الماهر " Craftsman " مما يرفع من الكلفة وتزداد نسبة الخطأ مع العامل الغير مدرب .
 - وجود نسبة فائد كبيرة فى جميع مراحل الانشاء .
 - ارتفاع التكاليف مع ضخامة المنشأ وزيادة ارتفاعه .
 - عدم الدقة عند تجهيز نسب المونه وبالتالي لا نحصل على خليط متجانس تماما .
 - زمن نهو الأعمال كبير نسبيا بالنسبة لزمن الانشاء الكلى .
- مما سبق وللحاجة الملحة الى تفادى العيوب (2) السابقة ظهرت أهمية التحول الى استخدام طرق الانشاء الآلية وكان البحث عن وسائل حديثة للانتاج هو السمة الغالبة فى معظم الصناعات والمنتجات التى يستخدمها الانسان عندما يشد الطلب عليها فيكون من الضروري الاتجاه الى الميكنة وتطوير الآلات لتحقيق المتطلبات والاحتياجات الانسانية المختلفة بكفاءة أكبر ومعدلات أسرع .

٢٠٦٢ - الانشاء الصناعى الميكن - طرق الانشاء الآلية :

الانشاء الآلى هو أسلوب للانشاء يعتمد أساسا على الاقلال من استخدام الطاقة البشرية عامة ممثلا فى احلال الميكنة قدر الامكان محل العامل اليدوى أو الحرفى التقليدى فى موقع الانشاء واستخدام المعدات المتطورة الغير تقليدية سواء فى ميكنة أعمال التجهيز والنقل أو أعمال الميكنة لطرق الانشاء لاقامة المبانى .

(1) - Nadia Mohamed Page (19.21)

(1) مرجع سابق

(2) محمد محمود عويضة (مرجع سابق) ص ٣٧ .

ويتطلب درجة عالية من تنظيم العمل (1) لإنجاز الأعمال بكامل كل مراحل عملية الانشاء ككل مع الاستعمال المكثف للألة . وعلى هذا فان طريقة الانشاء نفسها تعرف بأنها مجموعة المحددات المتعلقة بالمعدات وكذلك قواعد استعمال هذه الآلات مع بعضها لانجاز انشاء معين حسب التصميم المخطط وخلاصة الميكنة تكمن فى تحسين وازدياد الانتاجية فى الانشاء بمستويات قياسية عالية تتم من خلال درجة من درجات التوحيد القياسى باستخدام الميكنة المناسبة والتنسيق بين التصميم والتنفيذ على أساس المعرفة الواقعية لظروف المشروع والحقائق القائمة به وأن يكون الأسلوب المخطط للانشاء متلائما مع حقيقة هذا الوضع القائم ويراعى فيه الواقعية والشمول وهنا تبرز ضرورة المتابعة والمراقبة وتقييم الأداء فى عملية واحدة مترابطة عضويا وهى مايعبر عنه بأسلوب الانشاء .

وهو يعنى للبعض الآخر أنه محاولة أساسية لترشيد عمليات الانشاء التقليدية بالموافع " Rationalization " أو محاولة لتكييف النمط " Pattern " الانشائى للمنهج التقليدى فى انجاز البناء حتى يكون نموذجا لفاعلية الميكنة شاملا العمليات التكرارية بالموافع واستخدام التوحيد القياسى بما يضمن أكبر قدر من الكفاءة والنجاح لدورة التشغيل بالنسبة لمعامل الاستعمال (2) .

وتنقسم ميكنة أعمال التنفيذ للمباني أو احلال الميكنة محل الانسان فى الموقع فى مراحل التنفيذ المختلفة فى الموقع الى جزئين :

Mechanization of Preparation and Transportation Work

ميكنة أعمال التجهيز والنقل المختلفة

١٠٢.ب.٢

وهى استخدام المعدات فى أعمال التجهيزات المختلفة بالمواقع مثل أعمال الحفر والردم وأعمال النقل ، أعمال الرفع والتشوين والمناولة وكافة أعمال التجهيزات الخرسانية ... الخ ، واستخدام الميكنة فى كافة الأعمال الابتدائية والتمهيدية لتنفيذ الهياكل الانشائية وأعمال الأساسات (3) .

(1) - Nadia Mohamed Page (19-21)

(1) مرجع سابق

(2) د . حسين صالح - د . نسمات عبد القادر - المبنى مسبقة التمهيد - محاضرات الدراسات العليا - جامعة القاهرة مارس

(3) محمد محمود عويضة (مرجع سابق) ص ٤٧ - ٤٨ - ٤٩ .

٢٠٢٠.ب.٢ ميكنة طرق انشاء الهيكل والأساسات Mechanization of Skeleton Construction and Foundation Work

عند استعمال طرق الانشاء الآلية المتطورة تختلف ظروف الميكنة حسب الطريقة المستخدمة ، ونوع الشدات للمبني نفسه بشقيه فوق منسوب سطح الأرض (Super Structure) شاملا ميكنة أعمال الهيكل وتحت سطح الأرض (الأساس Founition) . والميكنة تنقسم الى مستويين :

ميكنة جزئية أو ميكنة كاملة : والميكنة الجزئية (احلال جزئى) " Partial Mechanization " تتم اذا كان الاحلال بنسبة تقل عن ٨٠٪ من أعمال (١) التنفيذ بالمواقع اما عن طريق قصر الميكنة على أعمال التجهيز والنقل واما بميكنة بعض مراحل التجهيز أو بميكنة الهيكل الانشائى ... الخ .

أما فى الميكنة الكلية (احلال كامل) " Total Mechanization (٢) " فإلا حلال يعتبر شبه كلى اذا زادت نسبته عن ٨٠٪ من أعمال التنفيذ بالموقع عن طريق انجاز كافة أعمال التنفيذ بالموقع باستخدام المعدات والطرق الميكنة وبحيث تتم كافة أعمال النقل والتجهيزات واقامة الهيكل الانشائى باستخدام طرق ووسائل الانشاء الآلية . ويحتاج هذا الاسلوب الى عمالة مدربة وادارة مجهزة لمتابعة كافة أعمال التخطيط والتنفيذ بالمواقع .

معدات التشييد والبناء ومجالات استخدام الميكنة فى أعمال التنفيذ المختلفة فى المواقع .

ج ٠٢

المعدات البدائية وبعض مواد الانشاء القديمة عبر العصور .

١٠ ج ٠٢

المعدات البدائية والانشاء :

١١٠ ج ٠٢

لبساطة طرق الانشاء فى العصور القديمة استخدام الانسان أدوات بسيطة وبدائية مصنوعة من الخامات المحيطة به (١) تناسب البيئة فاستخدم المعاول والفؤوس والأزميل والمنشار وجميعها مصنوعة من حجر الصوان (أشكال ٢٤ أ ، ٢٤ ب ، ٢٤ ج ، ٢٤ د) .

أما طرق النقل ووسائله فكانت بسيطة وتعتمد فى أغلبها على القوى العضلية للانسان والحيوان (شكل ٢٥) .

وبالنسبة للعمارة الفرعونية فقد تميزت بالتطور فى الانشاء فظهرت المعدات فى صورتها الابتدائية . وقد عرف المصرى القديم كيف يقطع الأحجار الضخمة التى يستعملها فى بناء المعابد وصناعة الأحجار . فقد كان يبدأ بالدق بالحجر ثم الحك بواسطة حجر فى اليد ومع مسحوق مفتت وبلية النشور بواسطة سلاح من النحاس معه مسحوق مفتت ثم يثقب (٢) بالنحاس أو الحك بالآلات النحاسية . أما النجارون فقد استخدموا أدوات بسيطة لدرجة كبيرة وكانت الأجزاء المعدنية منها من النحاس ولكنها أصبحت من البرونز منذ الدولة الحديثة وكانت تتركب فى الأزميل والمناشير (٣) دون غيرها فى مقابض وأيضاً استخدموا الأسافين من الخشب ثم من الحديد فى قطع المسلات . (شكل ٢٦ أ ، ٢٦ ب) .

وربما توصل المصريون القدماء الى استخدام أدوات من الصلب فى قطع الأحجار خاصة الجرانيت واستخدموا (٤) مواد كيميائية فى تليين الجرانيت قبل استخدام الأزميل فيه كما يرى بعض الباحثين .

أما بالنسبة لاستخدام الروافع (٥) فقد عرف قدماء المصريين البكرات التى تستعمل لرفع الأحجار الضخمة .

- (١) توفيق احمد عبد الجواد (مرجع سابق) ص ٣١ - ٣٣
- (٢) سليم حسن - تاريخ مصر القديم (مرجع سابق) ص ٣١٧ .
- (٣) هرمان راكنه وآخرون (مرجع سابق) ص ٥٢٣ - ٥٢٢ .
- (٤) محمد انور شكرى . عمارة مصر القديمة (مرجع سابق) ص ٢٥٠ .
- (٥) سليم حسن (مرجع سابق) ص ٢٨٠ .



شكل (٤٤-أ) نجار يرفع مشقاب ومعلم للمصنّف - الأوسرة (١٨)



شكل (٤٤-ب) بناء أعمده يؤدي إلى ميسر ويظهر العامل المدرّب والشبان

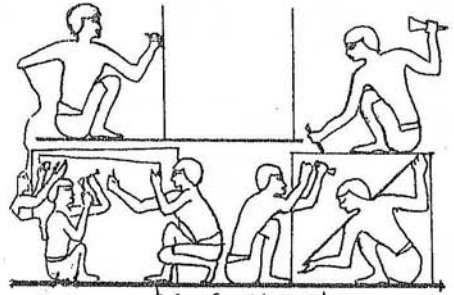

شكل (٤٤-ج) أعمال تحت وصاية الأمير



شكل (٤٤-د) بناء زياد بمحله - الأوسرة (١٨) أعمال تجميع الطوب اللبن

- شكل (٢٤ أ) اد وار اومان - هنرى رانكنه ص ٤٠١ (مرجع سابق)
- شكل (٢٤ ب) محمد أنور شكرى ص ٢٢٧ (مرجع سابق)
- شكل (٢٤ ج) محمد أنور شكرى ص ٣٩ (مرجع سابق)
- شكل (٢٤ د) محمد أنور شكرى ص ٢٢٦ (مرجع سابق)

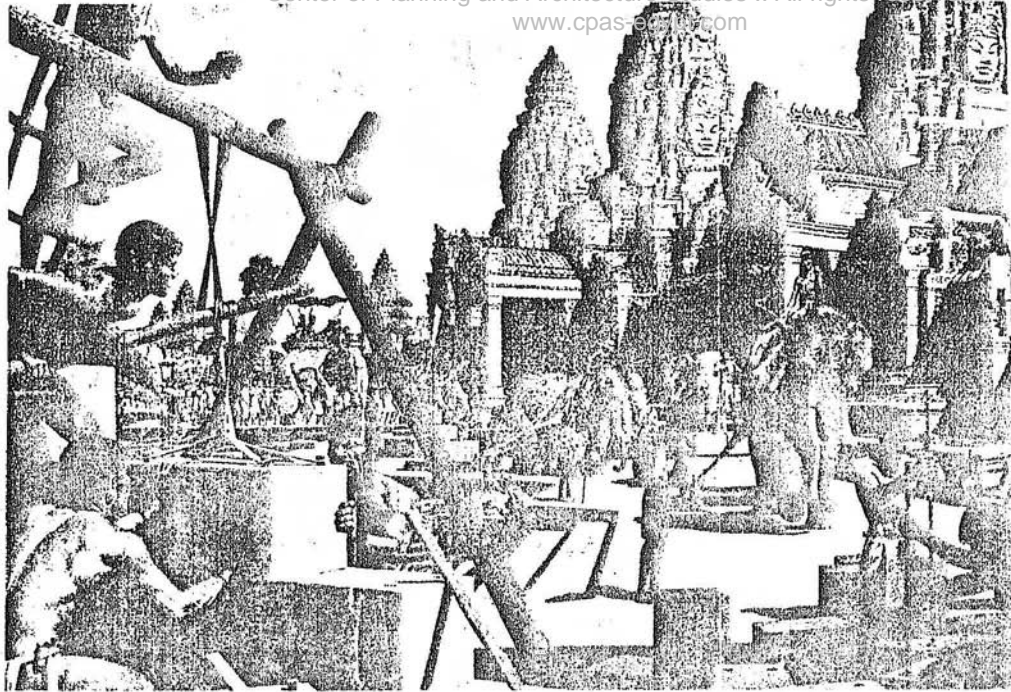

شكل (٢٥)
استخدام المعدات البريانية
في الحضارات القديمة في
آسيا كشكل في أمثال المدينة
حيث يتم إهمال وسخا القوي
العضلية للحيوات في أعمال
العمل وتحريك الأجزاء الضخمة
بجانبها استخدام التكنولوجيا
المعاصرة ممثلة في الرافعة
في أبسط صورها كما تظهر
في الشكل
- شعوب الإنكا والمايا حضارة
- الأستريك القديمة

Fig (24) Progressive Architecture
March 1971, A Reinhold Publication P 7

شكل (٢٥)



شكل (٢٦-٢) أعمال صهر البرونز وصب المعادن - الأسرة (١٨)

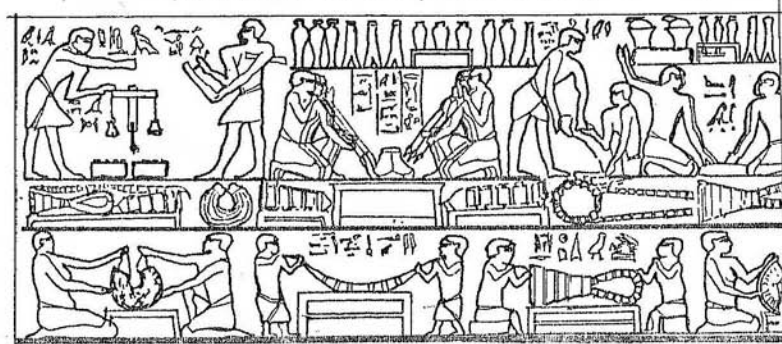

شكل (٢٦-٣) صناعة المعادن في الدولة الفرعونية القديمة

شكل (٢٦-١) محمد أنور شكري ص ٥٣٠ (مرجع سابق)

شكل (٢٦-٢) نفس المرجع السابق ص ٥٢٩

والرافعة مكونة من كتلة خشبية طويلة وأفقين (أ) و (ب) (د رافيل) اسطوانات يضعونها تحت الثقل (1) الذي يزمعون تحريكه مما يسهل عملية النقل) .

ووسائل النقل طوروها حتى وصلوا الى استخدام الزخافات الخشبية التي تعتمد على القوى العضلية للانسان والحيوان ، وتلاها استخدام زلاقات من خشب فوق براطيم من خشب (جذوع النخيل) ، كما استخدموا العجلة أيضا . اذن فقد استخدم المصري القديم التكنولوجيا في صورتها البسيطة . ولم يقتصر ذلك على الحضارات المصرية فقط بل عرفت الحضارات الأخرى أشكالاً متنوعة من المعدات البدائية (٢) التي قامت على نفس الأسس التي تطورت تطبيقاتها فيما بعد ، فالحضارة الرومانية عرفت الروافع بأنواعها واستخدم الرومانيون العجلات والعربات في النقل مع الاستفادة من الطاقة العضلية للحيوان .

مواد الانشاء في العصور القديمة :

كانت المادة الطبيعية بصفة عامة مرتبطة بالظروف الجيولوجية للمناطق التي قامت بها الحضارات . فكان طين النيل في مصر الفرعونية بعد معالجته (كلين يعجن مع التين) يوضع في قوالب خشبية (تعتبر كشدات للصب) مما يسهل اعطائه الشكل المطلوب ويجفف في الشمس .

وقد استخدم أيضا حجر الكورتزيت حيث نحت وصنع منه أعتاب الأبواب . كما استخدمت الأحجار الرخوة مثل الحجر الجيري (٣) والحجر الرملي في تسقيف المعابد لسهولة تسويتها على عكس حجر الجرانيت الذي استغل في صنع المسلات اما المرمر المصري (الكلسيت) وحجر البازلت الصلد فقد استخدمت في رصف بعض المعابد . أما العمارة الاغريقية (٤) فقد عرفت باستخدام الرخام لتوافره ولنعومة الملمس والصقل .

(1) الان شورتر - الحياة اليومية في مصر القديمة - ترجمة د . نجيب ميخائيل ابراهيم - مكتبة الأنجلو - ص ٧٤ - ٧٥ .

(2) مرجع سابق .
(8) Nadia Mohamed Page - (2)

(3) محمد أنور شكوى - مرجع سابق ص ٢٤٩ - ٢٥١ .

(4) توفيق احمد . عبد الجواد - مرجع سابق - ص ٢١١ .

والعمارة الآشورية تميزت باستخدام الطوب بجميع أشكاله وأحجامه حيث صنع من الطمي ومشتقاته وحرق الآشوريين الطين وصنعوا الخزف والقيشاني وتطورت صناعة الطوب وأصبحت لها أسس وقواعد فنية (1) في بلاد (ما بين النهرين) حتى الآن .

والعمارة الرومانية اعتمدت على الحجر بأنواعه المختلفة والطوب والفخار المطلي والقرميد بجانب الرخام بأنواعه المختلفة وبعض العناصر البركانية التي كونتها البراكين الفولكانية بالإضافة الى جودة أنواع الزلط والرمل المستخدم ومن هنا نشأت فكرة الخرسانة ، ومن المحتمل أنهم غطوا الخرسانة (البوتوزلانه) بالطوب أو حجر الكسوة لحمايتها ولكي تعطى مظهرا جذابا له . وأغلب الأسس المستعملة لنهو الأسطح وواجهات المباني كانت وما زالت مستعملة مع تطوُّر استخدامها (2) ودخول الإضافات والمعاملات الكيميائية الحديثة .

(1) - Hnary J. Cowan 2 nd Edition pages 140-141

(1) مرجع سابق
(2) توفيق عبد الجواد (مرجع سابق) ص ٢٧٠ .

٢٠ ج ٢ استعراض بعض المعدات والأجهزة المستخدمة في الإنشاء الآلي (ميكنة أعمال التجهيز والنقل)

٢١ ج ٢ المعدات المستخدمة في أعمال التجهيزات للمواقع (معدات الحفر والردم ومعدات الكشط والازاحة) (١)

- أعمال الحفر والردم (Excavation and Moving Earth) وهى تشمل استعمال معدات الحفر والردم وأنواع مختلفة من الكسارات والكراكات والمثاقيب وآلات التحميل (شكل ٢٧) .
- الحفارات (Excavators) وتشمل جميع أنواع الحفارات لمختلف أعمال الحفر العميق والقريب وتنقسم الى ثلاثة أنواع :

.. معدات تعتمد على الشد بالسلك المعدنى (٢)

.. آلات الجرف الجرارة .

.. المعدات الخاصة (مثل حفار الخنادق - الحزام الآلى المتحرك) (Rolling Belt)

- محددات معدات الحفر التى تعتمد على الشد بالسلك المعدنى وآلات الجرف الجرارة :

١ - معدات تعتمد على الشد بالسلك المعدنى Equipments Based on an Excavators Wire Rope	٢ - الات الجرف الجرارة Equipments Based on A tractor
١ - تعتمد فى عملها على الشد بالسلك المعدنى المركب على صارى يعتمد فى طوله على نوع الحفار .	١ - تعتمد فى تشغيلها على ضغط الزيت Controlled
٢ - تتحرك على جنزير (كاتينه Crawler	٢ - تنقسم عادة الى نوعين :
٣ - امكانيات الوصول الى اعماق كبيرة نتيجة لطول ذراع الحمل .	* الات تتحرك على عجل كاوتشوكى (دواليب) * الات تجرى على جنزير (كاتينه Crawler
٤ - امكانية رفع التربة من مكان العمل السبى مكان التشوين دون حركة للالة نفسها .	٣ - تعتمد على الطراز المستخدم .
	٤ - تكون اما حفارا اماها او حفارا خافيا ويتميز بامكان استخداها كآلة للحفر وفي نفس الوقت لتحصيل التربة الناتجة عن الحفر على العربات مباشرة .

(١) محمد محمود عويضة (مرجع سابق) ص ٥٣
(٢) محمد محمود عويضة (مرجع سابق) ص ٥٤

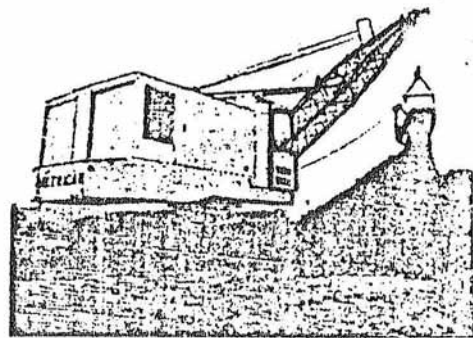
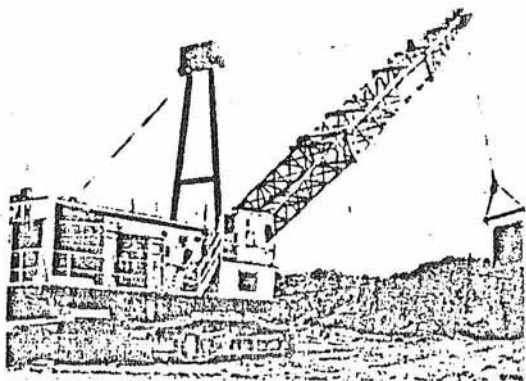

شكل (٢٧): صهارات تعتمد على السحب بالسلك المعدني وتحدد دورات الحفار ولا تمرر الترسيل
الكبرى سعة لطول ذراع الحفار وامكانية الدوران كما بالشكل

شكل (٢٧) : محمد محمود عويضة ص ٥٤ (مرجع سابق) .

٥ - قدرتها كبيرة على الحركة والمناورة ففى المكان والظروف الملائمة .	٥ - تستخدم فى الأماكن التى يصعب فيها الحركة والمناورة .
٦ - تعتمد على الطراز المستخدم .	٦ - دائرة التشغيل كبيرة (١) .
٧ - وزنه خفيف نسبيا .	٧ - وزنه ثقيل نسبيا لذا تواجه صعوبات فى نقله .
٨ - الجرارات ذات العجلات الكاوتشوك تنقل بسهولة .	٨ - تستخدم المقطورات فى نقله .

العوامل المؤثرة فى اختيار آلات الحفر :

- ١ - كمية الأتربة المراد رفعها (٢) وعمق الحفر المطلوب .
- ٢ - المواصفات الطبيعية للتربة ومقدار التمدد والانكماش فيها وكثافتها -
- ٣ - درجة نعومة التربة .
- * الكاوتشوك ذو الاطار (٣) العريض للأراضى الصحراوية حادة الأحرف .
- * الكاوتشوك المائل يصلح للأراضى الناعمة المفككة .
- وبصفة عامة يفضل الآلات التى تمشى على كاتينة مع الأرض اللينة .

(١) محمد محمود عويضة (مرجع سابق) ص ٥٣ - ٥٤

(٢) زكى حواس (مرجع سابق) ص ٥٠ .

٤ - معامل الجرد (السحب) ويستخدم (١) بجانب الأحمال الواقعة على الاطارات فى حساب أقصى قدرة جر وسحب بين الآلة وسطح التربة .

٥ - موقع الحفر المطلوب وكثافة المباني حوله (محددات الموقع العام)

٦ - طريقة نقل الأتربة الناتجة خارج الموقع وكذلك مشوار التحميل .

المعدات الخاصة (حفار الخنادق) : Trenching Machine

ان النمطية مع استخدام حفار الخنادق تحقق الوفرة فى التكاليف حيث يمكن للحفار أن يحفر حفرة بأبعاد وعمق معين وثابت على نطاق واسع مع امكانية حفر خندق طولى ويتكون من أجهزة حفر ذات سكاكين مركبة اما على عجل أو مركبة على سلسلة أو جنزير والنوع الأخير يستخدم فى حفر الخنادق العميقة ويمكن للحفار الوصول الى عمق حوالى ٤٣٠ م (٢) ويعرض يصل الى ٨٠ م ، ويمكن استخدام ماكينة الحفر كرافع .

أما أعمال التسوية والازاحة وتسوية التربة فتستخدم فيها معدات الكشط والازاحة (شكل ٢٨ أ ، ٢٨ ب) .

معدات الكشط والازاحة : Bulldozers and Scrapers

- آلات الكشط Scrapers وتستخدم أساسا فى أعمال التسوية لمسطحات الأرض الكبيرة بحيث تساعد فى الحصول على أسطح مستوية ولذا تحفر غالبا (٣) نسبة بسيطة من سطح الأرض .

- آلات الازاحة Bulldozers وتستخدم لأغراض الحفر والازاحة وتحريك الأتربة المحفورة وذلك حسب ظروف الموقع وغالبا تكون الازاحة لمسافات بسيطة والعامل الأساسى فى تحديد قوة الآلة هو كمية ناتج الحفر والأتربة المراد ازاحتها .

(1) - B. Satyanarayana and Subhash, G Paxena page 48

(1) مرجع سابق .

(٢) مجلة الهندسة الاستشارية - البناء والانشاء (يونيوه) العدد ٧٩/٢ ص ١٢ .

(٣) محمد محمود عويضة (مرجع سابق) ص ٥٨ - ٥٩ .

وهي التي تتولى تحميل الحفر أو الهدم (أى مخلفات بصفة عامة) على عربات النقل وهى اما أن تكون متخصصه للتحميل فقط واما أن تكون نفس معدات الجرف والحفر مجهزة للقيام بأعمال التحميل .

فهناك الآلة التي تقوم بالجرف (١) ثم التحميل على عربات وتعمل هذه الآلات على مجل كاشوك أو على جنزير (كاتبه -Crawler) حيث يمنع هبوط الأرض تحت العجلات أثناء التحميل (خاصة فى الأراضى الرخوة أو الرملية) .

٢٢٠٠ ج٠٢ : المعدات المستخدمة فى أعمال الأساسات الميكانيكية : (Foundation Work)

(معدات لدق وثقب الخوازيق - الستائر أو الخوازيق اللوحية الخرسانية)

تشمل أنواعا مختلفة من معدات الحفر ودق الخوازيق والستائر الحديدية بجانب استخدام الأوناش (٢) (مع القواديس) لرفع ونقل المواد والنواتج ولأغراض الأعمال الخرسانية المختلفة (شكل ٢٩) .

١٠٢٢٠ ج٠٢ : آلات دق وثقب الخوازيق : Pile Driver and Drill

وتنقسم الى نوعين : خوازيق المطرقة ، وخوازيق البريمة .

- خوازيق المطرقة : Precast Piles

تعتمد على الدق المستمر بمنذلة أو مطرقة حديدية اما على ماسورة حديد أو خازوق خرسانى سابق التجهيز وتعتمد أثناء عملية التشغيل والدق اما على قوة البخار (هواء مضغوط) واما على الديزل ، والخوازيق تنقسم الى نوعين :

* خوازيق سابقة الصب :

خوازيق سابقة الصب فى الموقع يتم دقها فى المواقع المحددة لها مع ملاحظة أن تتناسب المطرقة مسـمع وزن الخازوق حتى لا يتعرض للكسر (٣) .

(١) محمد محمود عويضة (مرجع سابق) ص ٥٨ .

(٢،٣) محمد محمود عويضة ص ٦٠ - ٦١ .

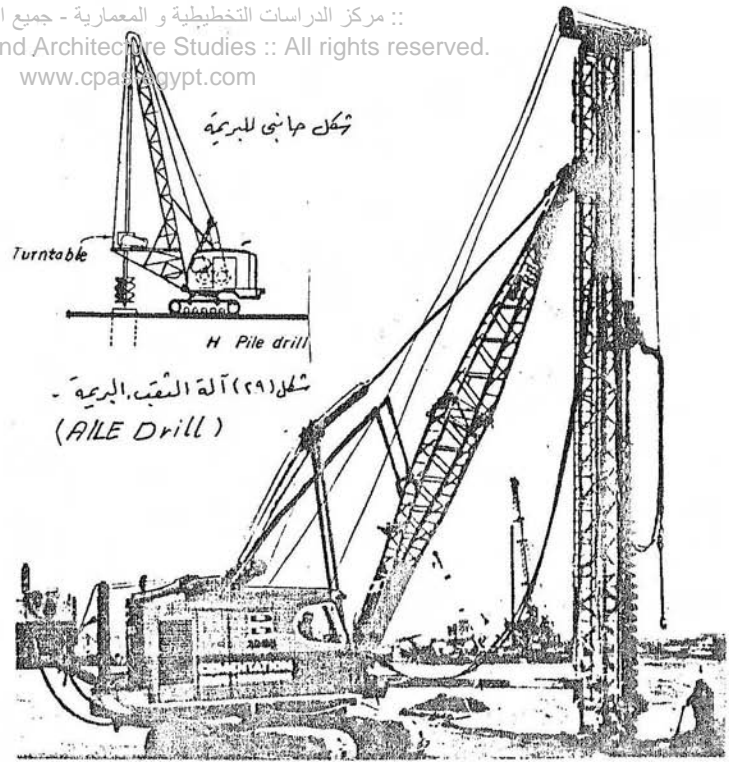

شكل (٢٩) آلة القبع البريمة -
 (AILE Drill)

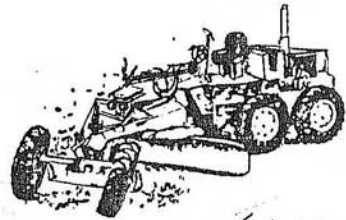

شكل (٢٨) الأوكريبر "Scraper" آلة الكشط المستخدمة
 لكشط سطح الأرضية

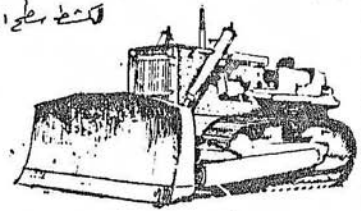

شكل (٢٨) البولدوزر "Bulldozer" آلة الإزاحة
 المستخدمة للإزاحة وتحميل الأرضية

- شكل (١٠٢٨) محمد محمود عويضة ص ٥٩ (مرجع سابق) .
- شكل (٢٨ ب) نفس المرجع السابق ص ٥٩ .
- شكل (٢٩) نفس المرجع السابق ص ٦٢ .

وتعتمد على صب الخرسانة غالبا داخل ماسورة خاصة تدفع عن طريق الدق الى باطن الأرض بالعمق المطلوب ثم تسحب بالتدرج أثناء الصب .

وتنقسم الى أربعة أنواع من الخوازيق المصبوبة في أماكنها :

١ - خوازيق تصب في مواسير لها رأس مصمت ثم تصب الخرسانة ثم تسحب تدريجيا .

((فرانكى - سميلكس - دويلكس - سترونج - فيبرو)) (١)

٢ - خوازيق في مواسير مفتوحة تدق في الأرض ثم تفرغ وتملأ بالخرسانة وتسحب تدريجيا مثل (ستراوس) .

٣ - خوازيق تصب بدون مواسير (الكمبريسول) .

٤ - خوازيق تصب في مواسير مفتوحة تدق في الأرض وتترك (ريموند) .

وهناك أنواع أخرى لا تعتمد على الدق بل على التفريغ مثل خوازيق الثقب بينوتو وبيستكور (٢) (خليط من سبق

التجهيز والخوازيق المصبوبة في موضعه) . أو خوازيق النافورة التي تعتمد على شدة اندفاع الماء لخلخلة التربة للتفريغ .

- خوازيق الثقب (البريمة Pile Drill) :

وهي عبارة عن بريمة لثقب الأرض للوصول الى العمق المطلوب ثم تسحب ويتم صب الخرسانة داخل الفراغ الذي أحدثته البريمة .

- الستائر أو الخوازيق اللوحية الخرسانية :

وتصنع من الخرسانة (٣) ويراعى أنها ستعمل كأنها كوابيل طائرة مثل البالكونات ويتم عمل التفريغ في قطاعها للتثبيت ثم تعشق مع بعضها .

هذا بجانب الستائر الحديدية التي يتم دقها في التربة وخوازيق القضبان الخ .

(١) زكى حواس ص ٩٠

(٢) نفس المرجع ص ١٠٤ - ١٠٥

(٣) نفس المرجع ص ٧٨ - ٨٢

- فى حالة وجود مبانى قائمة ملاصقة (١) لموقع العمل فاننا نبدأ بدق الخوازيق المجاورة للمبانى أولاً ثم نتجه الى الخارج للجهة الخالية .
- فى حالة وجود مجرى مائى قريب للموقع فاننا نبدأ العمل بالخوازيق البعيدة عن الماء أولاً ويتسلسل العمل حتى يصل الى الخوازيق القريبة من المجرى المائى .
- فى حالة التربة الرخوة يبدأ دق الخوازيق من الخارج الى الداخل حتى يحبس أولاً على الاطار الخارجى كحزام يضم الموقع ثم يزيد دق الخوازيق الداخلية من دمك وكبس التربة بالموقع . وغالباً ما يتم دكها بالتربة باستخدام الخوازيق الخلفية للحفار الهيدرولىكى .

٢٣٠ ج ٠٢ المعدات المستخدمة فى أعمال الخرسانات (معدات الخلط والصب الميكانيكى Concreting) ومعدات نقل الخرسانة :

ترجع أهمية ميكنة طرق خلط ونقل وصب الخرسانة الى أن معظم أعمال التنفيذ تتم بالموقع مما أوجب ايجاد طريقة سريعة واقتصادية ومضمونة لكافة الأعمال السابقة .

والميكنة تستلزم بصفة عامة استخدام أنواع ومقاسات مختلفة من الخلاطات (٧) ومحطة الخلط المركزية التى تخلط وتنقل وتصب باستخدام شاحنات خاصة ودناير وقواديس وهزازات ومضخات وخلافه . واستخدام هذه المعدات يختلف حسب نوع المشروع والظروف المحيطة .

أعمال الخلط الميكانيكى :

١٣٣٠ ج ٠٢

تنقسم عمليات الخلط والخلاطات الى نوعين :

- خلاطات خرسانية .
Concrete Mixers

(١) مجلة الهندسة الاستشارية . البناء - الانشاء - مارس - العدد ٨٢ / ١

(٢) زكن جواس (موجه سابق) ص ٢٧٨ .

ويرجع التقسيم السابق الى اختلاف حجم الخلاطات لكلا النوعين ، فخلاط المونة يحتاج الى بعض المون الخفيفة وحجم أعمال صغير نسبيا اذا قورن بخلاط الخرسانة الذى يحتاج الى مواد معينة فى الخلط أهمها الزلط بالاضافة الى الرمل والأسمنت والمياه مما يستوجب دقة فى ضبط نسب الخلطات ومعرفة الزمن اللازم لادارة الخلاط عن كل كمية وسعة النوع الشائع تتراوح (بين - الى) متر مكعب .

الخلاطات الخرسانية (١) : Concrete Mixers

تنقسم الخلاطات الخرسانية الى نوعين رئيسيين وذلك طبقا لنوع وكمية الخرسانة اللازمة :

- خلاطات صغيرة على نظام الخلط بالكمية (شكل ٣٠) .
- خلاطات مستمرة - مركزية .

نظام الخلط بالكمية (الدفعة) Batch Mixers

أساس هذا النظام هو خلط كمية محدودة من الخرسانة ويتم تفريغها لعمل كمية أخرى من الخرسانة وهكذا هناك عدة أنواع منها فهناك النوع الثابت أو المتحرك على عربات والتي غالبا ماتتحرك من مكان لآخر مع مراعاة استمرارية حركة التقليل حتى لاتتصلب الخرسانة .

ومحددات اختيار خلاطات الخرسانة تتلخص فيمايلى :

- كمية الخرسانة اللازمة (٢) فى العملية وهذا يحدد حجم الخلاط .
- نوعية الخرسانة المستعملة (بحسب نوعية المواد الداخلة فى الخلطات الخرسانية) .
- فلكل عملية ظروفها الخاصة التى تحدد نوعية الخلاط .

(١) محمد محمود عويضة (مرجع سابق) ص ٦٢ .

(٢) محمد محمود عويضة (مرجع سابق) ص ٦٩ - ٧٠ .

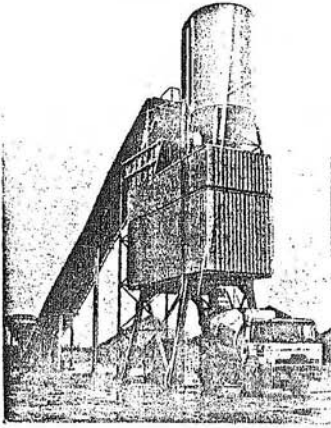

شكل (٣٠) هندسة على نظام الخلط بالكمية

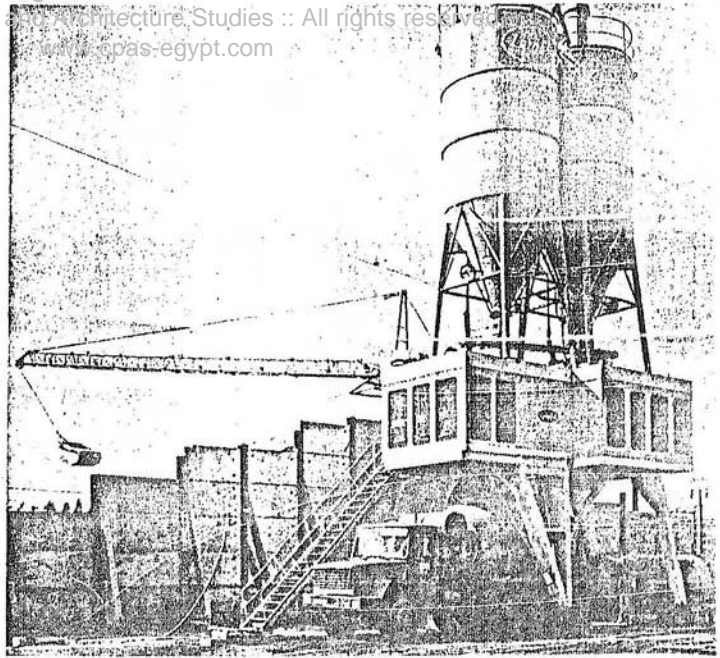

شكل (٣١) محطة خلط عزمانه

- شكل (٣٠) محمد محمود عويضة ص ٤٥ (مرجع سابق)
شكل (٣١) نفس المرجع السابق ص ٦٩

- معدل انتاج منتظم مما ينظم سير العمل (١)
- انتاج خليط متجانس مع دقة فى نسب مون الخلطة .
- تقليل معدل فقد المواد خاصة الأسمنت فى مختلف الأعمال .
- ضبط نسبة الماء اللازم للتخمر ونتاج خرسانة مسلحة فائقة الجودة .
- نظام الخلط باستخدام الخلاطات المركزية المستمرة ..

ويستخدم هذا النظام اما فى الموقع واما فى بعض المناطق المركزية القريبة من مناطق أعمال التنفيذ (شكل ٣١)
بجانب المراكز المتحركة (٢) لتجهيز الخرسانة . (شكل ٣٢) .

ويتم استخدامها فى العمليات الكبيرة التى تحتاج الى كميات خرسانية كبيرة بالإضافة الى ضرورة استمرارية الخلط
والامداد بالخرسانة ويتم استخدام عربات لنقل الخرسانة من الخلاطات الرئيسية التى يمكنها امداد أكثر من موقع بالخرسانة
(شكل ٣٣) . ويتم استخدام نظام الخلط المركزى طبقا لدراسة الجدوى (٣) الاقتصادية للمشاريع .

ومن مميزات انشاء محطات الخلط المركزية مايلسى :

- استمرارية الانتاج مع اعطاء ناتج مستمر عن طريق التحكم الآلى بما يوفى باحتياجات المشاريع الكبرى .
- توفر الهيئكة كميات كبيرة من الخرسانة بأقل قدر ممكن من الأيدى العاملة .
- استخدام التحكم الآلى لانتاج خرسانة ذات مواصفات عالية (٤) .

(١) زكى حواس (مرجع سابق) ص ٢٧٨ .
(٢) مجلة الهندسة الاستشارية . البناء . الانشاء . مارس (عدد ٧٩ / ١) ص ٣١ .
(٣) مجلة انتركونير " الانشاءات والبناء " ، العدد (٦) ، يناير ، فبراير - العام الثانى (١٩٧٧) .
(٤) محمد محمود عويضة (مرجع سابق) ص ٦٨ - ٧٠ .

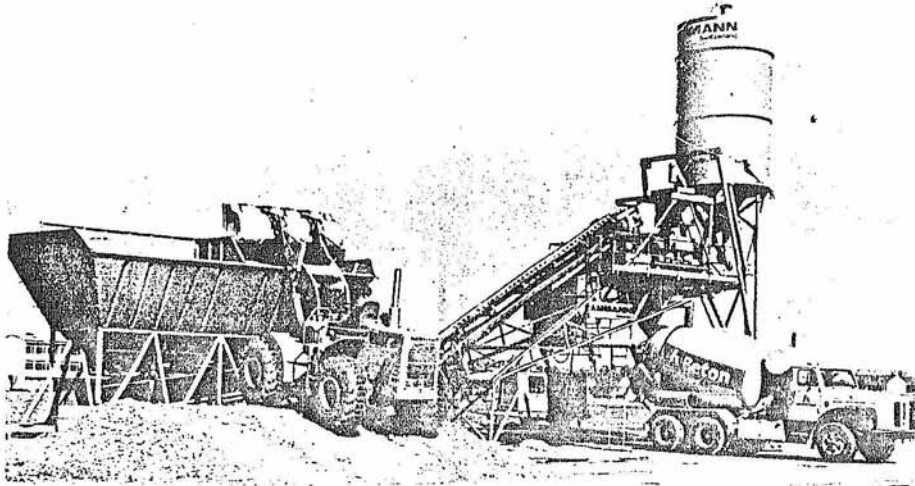

شكل (٣٢) مركز متحرك لتجهيز الخرسانة

- تقوم الخلطات بعملية تحديد كميات المواد أوتوماتيكيا بما يضمن التجانس فى اللون والتكوين والقوام .
- يحسن من كفاءة التشغيل والتنفيذ للخرسانة باستخدام الميكنة بما ينظم الوقت وكميات الخلوط .
- تقليل نسبة الفاقد والاقتصاد فى استعمال المواد نتيجة لضغط الكميات وتقليل الفاقد .

Concrete Pumps

أعمال نقل وضخ الخرسانة :

٢٠٢٣-ج٠٢

* مضخات الخرسانة (١) :

وتستعمل فى ضخ الخرسانة من خلال أنابيب تملأ بالخرسانة وهى نوعان من المضخات : النوع الأول : المضخات الثابتة فى الموقع ، وهذه بطبيعة الحال ترتبط بالخلطات المركزية . والنوع الثانى : المضخات المتحركة " Mobile Concrete Pumps " وتستعمل غالبا لتفريغ الخرسانة الجاهزة من المناطق المركزية والمنقولة بعربات الخلط " Truck Mixer " الى الموقع .

ويتم ضخ الخرسانة الى الأدوار العليا أو الى أسفل سطح الأرض عند صب الأساسات أو أفقيا الى الأماكن البعيدة عن خط انتاج الخرسانة ويمكن ضخ الخرسانة أفقيا حتى مسافة من ٣٠٠ الى ٤٠٠ م تقريبا ورأسيا (٢) حتى ارتفاع ٣٠ م الى ٤٥ م ويتطلب ذلك استعمال أنواع معينة من الزلط حتى لا تتعرض أنابيب الضخ للانسداد مع مراعاة استعمال هزاز ميكانيكى للخرسانة خاصة مع وجود شدات معدنية واستخدم اضافات مع الخرسانة (أشكال ٣٤ أ ، ٣٤ ب ، ٣٤ ج) .

ومميزات استخدام الصب الميكانيكى (٣) بخرطوم أو مضخة ومدفع الأسمنت مايلى :

- ١ - تمتاز هذه الطرق بسهولة توزيع الخرسانة على سطح الأسقف ويسر فرشها .
- ٢ - إمكانية تشكيل جسم الخرسانة على طبقات متتالية حسب المواصفات المطلوبة .

(١) محمد محمود عويضة (مرجع سابق) ص ٦٨ - ٧٠

(٢) محمد محمود عويضة (مرجع سابق) ص ٧٣

(٣) مجلة الهندسة الاستشارية - البناء - الانشاء - عدد (٣ / ١٩٧٨) ص ٧ - ١٠ .

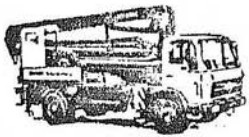

عربة ضخ الخرسانة

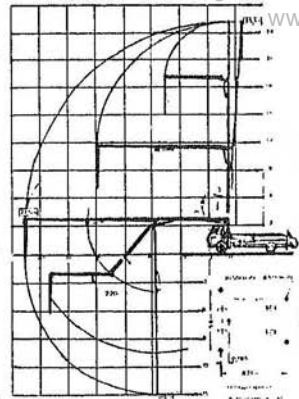

شكل (٣٤) أعمال ضخ الخرسانة
قوده للبلدات الحديثة
برأسية امري عرصات
ضخ الخرسانة في الموقع

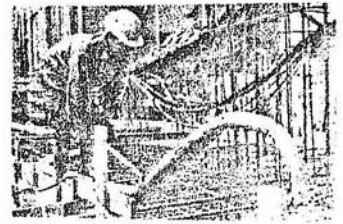
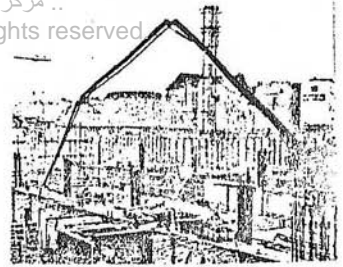

شكل (٣٤) استنزاف الخزانات المنحنية
لضخ الخرسانة
توزيع الخرسانة على سطح
مما يؤدي لسهولة لقاؤها أو
يسبب التشقق وتقليل
تدهور سطح

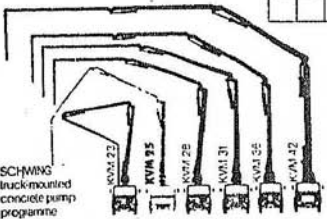

SCHWING truck-mounted concrete pump programme

شكل (٣٤) أعمال توزيع
ورسك الخرسانة بعد
ضخها لوجه الشدات
لتحقيق أقصى كفاءة
ممكنة عند صب الأسفلت

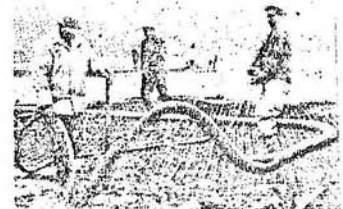

شكل (٣٣) الأسطوانات بوضع إطارات أهم عرصات ضخ الخرسانة
في الموقع أفقياً ورأسياً

- شكل (٣٣) محمد محمود عويضة ص ٧٥ (مرجع سابق)
- شكل (٣٤ أ) مجلة الهندسة الاستشارية - البناء - الانشاء - عدد مارس ٢٩ ص ٣١
- شكل (٣٤ ب) محمد زكي حواس ص ٢٨١ (مرجع سابق)
- شكل (٣٤ ج) نفس المرجع السابق ص ٢٨١

وذلك عند عمل حوائط خرسانية أو أسقف مائلة أو عمل شارات من شبك السلك المعدنى باستخدام مدفع الأسمنت (١) على طبقات متتالية .

عربات الخلط : Truck Mixer

هى عربات لنقل الخرسانة (٢) ويرامى فيها استمرارية دوران الحلة التى تحتوى على الخرسانة ليتم خلط الخرسانة وتقليبها حتى لا تتصلب (شكل ٣٥) ، وتختلف عربات الخلط طبقا لنوع الاستعمال فهناك :

١ - عربات لنقل الخرسانة مع استمرارية الدوران وتقليب الخرسانة حتى لا تتصلد أو (تشك) وتستخدم فى نقل الخرسانة من الخلطات المركزية الى أماكن التنفيذ .

٢ - عربات لنقل وخلط الخرسانة فتغذى العربة بالمواد الأولية من رمل وزلط وأسمنت وماء وبحسب مشوار النقل مع زمن الخلط فتعمل كخلاط للخرسانة .

دناير نقل الخرسانة (٣) : Dumpers

وهى وسيلة لنقل الخرسانة المخلوطة أو أى مواد أخرى فى المواقع الصغيرة التى يوجد عوائق تمنع وصول عربات ضخ الخرسانة إليها (شكل ٣٦) .

المعدات المستخدمة فى اقامة الهيكل الانشائى (آلات الرفع - الأوناش) (Cranes and Lifting Up)

وهى العامود الفقرى لصناعة البناء وتشمل : الروافع البسيطة لرفع وخفض الأحمال الخفيفة (٤) (الآلات الرافعة الثابتة والمتحركة) والأوناش لرفع ونقل المواد من مكان لآخر أفقيا ورأسيا فى موقع التنفيذ وهناك معدات مساعدة تستخدم

(١) محمد زكى حواس (مرجع سابق) ص ٢٨٢ .

(٢) محمد محمود عويضة (مرجع سابق) ص ٧٣ - ٧٤ .

(٣) محمد محمود عويضة (مرجع سابق) ص ٧٦ .

(٤) محمد زكى حواس (مرجع سابق) ص ٢٨٤ .

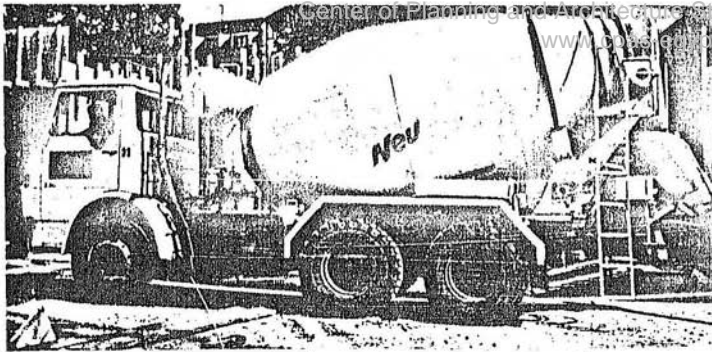

عربة نقل الخرسانة من النمط المركزي إلى الموقع

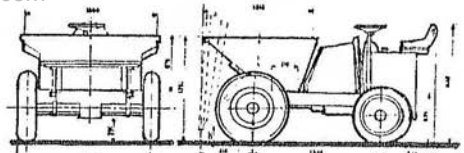

داعية أمامية للدبيرة شكلها ياتي للدبيرة



الأنواع المختلفة من الدواب حسب السعة

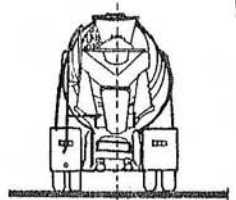

داعية خلفية لعربة نقل الخرسانة

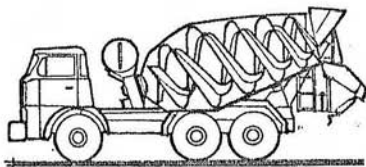

قطاع بين شكل الحادون داخل العربة

شكل (٣٥) عربات الخلط TRUCK MIXERS

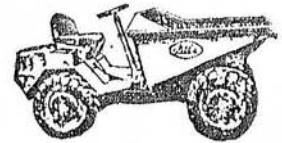

دبيرة خرسانة

شكل (٣٦) دوابر نقل الخرسانة (Dumpers)

شكل (٣٥) محمد محمود عوضة ص ٧١ - ٧٢ (مرجع سابق) .

شكل (٣٦) نفس المرجع السابق ص ٧٦ .

مع الأوناش والروافع مثل القواديس وحوامل الطوب والألواح التي تستخدم في رفع المواد وخلافه وفي الانشاءات الحديثة ومع الارتفاعات الشاهقة يستعمل المصعد الميكانيكي مع تغيير البكرات من دور لدور والمحرك بالدور الأرضي غالبا وهناك محددات (1) لاستخدام المعدات السابقة فمع الارتفاعات الكبيرة يلزم عمل ركائز للاتزان أو ربط الأوناش بالمبنى ويمكن أن تخدم الأوناش دائرة يصل نصف قطرها (٣٠ م) .

أنواع الأوناش :

- أوناش متحركة . Mobile Cranes
 - أوناش ثابتة (مستقرة) Stationary Cranes
 - أوناش متسلقة . Climbing Cranes
 - أوناش متحركة على سكة حديد . Travelling Cranes
 - الأوناش الخاصة بالوحدات سابقة التجهيز .
- هذا بجانب الأنواع المختلفة من المصاعد الميكانيكية والمعدات المساعدة للمناولة .

الأوناش المتحركة :

١٠٢٤:ج٠٢

وهي أوناش تعتبر نسبيا بطيئة ولكن يمكن أن تتحرك في دائرة كاملة ويمكن أن تحمل على عجل كاوتشوك وعلى جنزير ، ومن هذه الأنواع :

- أوناش محمولة على عربات . Truck Mounted Cranes (شكل ٣٧ أ ، شكل ٣٧ ب)
- أوناش متداخلة (تلسكوبية) Telescopic Cranes
- أوناش متحركة على جنزير . Crane on Crawler Tracks (شكل ٣٨)
- أوناش متحركة على عجل . Road Mobile Crane (Mounted Type)

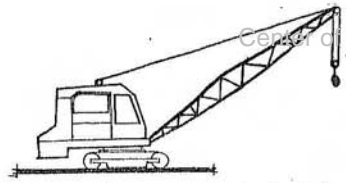

شكل (٣٨) دنده متحرك على جيتير (on Grouler Track)

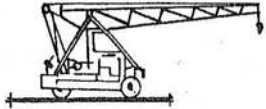

شكل (٣٩) دنده متحرك ذات ذراع غير دوار

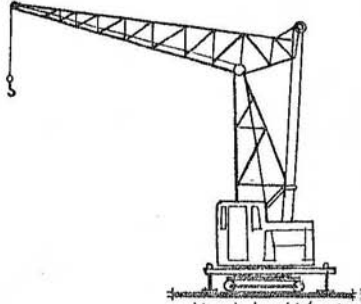

شكل (٤٠) دنده متحرك (ذو ركائز) ذو ذراع عالي

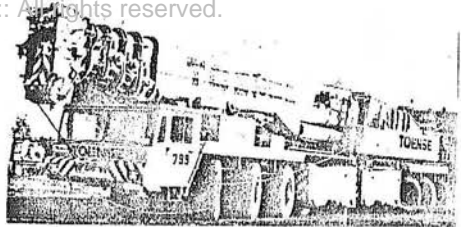

شكل (٣٧.٢) دنده متحرك تلسكوبي اثناء الانتقال

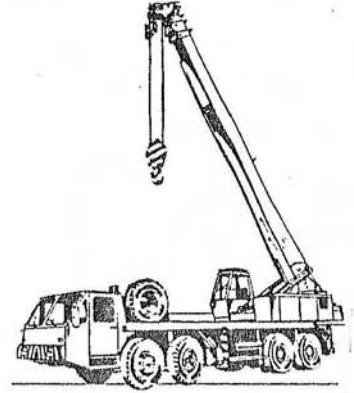

- شكل (٢٠٣٧ أ) مجلة الهندسة الاستشارية - البناء - الانشاء عدد سبتمبر ٢ / ٢٩ ص ٩
 شكل (٢٠٣٧ ب) محمد محمود عويضة ص ٦٣ (مرجع سابق)
 شكل (٣٨) عصام حافظ ص ١٠٨ (مرجع سابق)
 شكل (٣٩) نفس المرجع السابق ص ١٠٨
 شكل (٤٠) نفس المرجع السابق ص ١٠٨

- أوناش متحركة ذات ذراع غير دوار
ودوران الونش يتم بالعجل الخلفى (شكل ٣٩)
- أوناش متحركة ذات ركائز وذراع عال .
High Pivoted Jib Crane
- وهو يفيد عند عمله بين المباني حيث يمكن خفض الذراع والصارى فى أثناء الحركة ويركب له أذرع تصل الى ٣٠ م تقريبا
مما يلزمنا بتركيب ركائز اتزان له (شكل ٤٠) . وغالبا تستخدم الأوناش المتحركة فى انشاء واقامة المباني الهيكلية
والمنخفضة .

- تصمم الأوناش المتحركة ذاتيا لتحمل الحمولات المختلفة أثناء الحركة .
- عند استخدام الأوناش المتحركة يجب أن نبعد عن المبنى حتى لا يصاب بضرر من ذراعها المائل . وعلاجها فى
استخدام أوناش ذات ذراع عالية .

Stationary Cranes

الأوناش الثابتة (المستقرة)

٢٠٢٤٠ ج٣

المقصود بالأوناش الثابتة هى التى تربط على قاعدة ثابتة بالمواقع وهى تنقسم الى نوعين :

- الأوناش الثابتة (أوناش ذات ذراع متحرك رأسيا)
Derricking Jibs Stationary Cranes
- الأوناش الثابتة (أوناش ذات ذراع متحرك أفقيا)
Horizontal Jibs Stationary Cranes
- * الأوناش الثابتة (١) (أوناش ذات ذراع متحرك رأسيا)
Derricking - Jibs Stationary Cranes
- الاوناش الرافعة .
Derrick Cranes
- الاوناش الشدادة .
Guy Derrick Cranes
- الاوناش الرافعة اللاصقة .
Scotch Derrick
- الاوناش الأحادية الأبراج .
Monotower Derrick
- الأوناش البرجية .
Tower Cranes

ومعظم الأوتاش المتحركة ذات الذراع يمكنها الدوران ورفع الذراع إلى زاوية حوالى ٨٠° (شكل ٤١)

(١)

نوع الونش - ذراع	متحرك	متحرك	متحرك	متحرك
عرض القضيب	٩ - ٧	٩ - ٧	٩ - ٧	٩ - ٧
أقصى نصف قطر دوران للذراع	٥٩ - ٦	٥٢ - ٦	٥٢ - ٦	٥٢ - ٦
أقل نصف قطر دوران للذراع	٢٥ - ٧	٢٤ - ٧	٢٣ - ٦	٢٣ - ٦
أقصى ارتفاع	١١٨ -	٩ - ١١٣	٩٣ -	٦ - ١٥
أقصى حمولة فى أقل دوران (رطل)	٥٦٠٠	٥٥٠٠	٢٨٠٠	٥٥٠٠
أقصى حمولة فى أقصى دوران (رطل)	٢٢٤٠	١٨٢٠	١٣٤٤	١٦٥٠
سرعة حركة الونش قدم / ثانية	٩٨	٧٧	٩٨	٩٨

الجدول يبين علاقة الحمولة بأقصى ذراع للدوران ومواصفات أخرى للأوتاش ذات البرج

(٢)

* الأوتاش الثابتة (أوتاش ذات ذراع متحرك أفقياً) Horizontal - Jib Cranes Stationary Cranes

* ونش ذو صاري متحرك (شكل ٤٢) Non Telescope Rotating Mast Crane

* ونش ذو صاري ثابت وثقل موازن (شكل ٤٣) Fixed Mast Crane with Counterweight

* ونش ثابت تلسكوبى Telescopic Stationary Crane

ويمكن اطالة الصاري بتثبيت الأجزاء المضافة للطول ثم يرفع الجزء الخاص بالحركة فى الصاري (شكل ٤٤)

(١) عصام حافظ (مرجع سابق) ص ١٠٩ .

(٢) محمد محمود عويضة (مرجع سابق) ص ٦٤ .

تصمم الأوناش التلسكوبية أساسا لغرض زيادة ارتفاع الصارى دون فك الونش وإعادة تركيبه وتزود بوصلات مبدئيا

مع الونش أثناء تركيبه . (شكل ٤٥)

Climbing Cranes

أوناش متسلقة

٣٠٢٤ . ج٠٢

وهى ترتفع فى المبنى مع تطور عملية البناء وتثبت بالمبانى وترتفع من دور الى دور تبعا لتطور عملية البناء وهى بذلك مقيدة الحركة بالاتجاه الرأسى فقط محددة بذلك اتجاه تشغيل الصارى .

Travelling Cranes and Rail Mounted Cranes

(٢)

الأوناش المتحركة على سكة حديد

٤٠٢٤ . ج٠٢

الأوناش الثابتة عموما يمكن تزويدها بقضبان وعجل لتتحرك فى الموقع فى اتجاه مواز للمبنى حتى تستخدم مساحة أكبر فى العمل بالمبنى والمواقع والحركة هنا مقيدة فى اتجاه أفقى فيوضعها هذا يتحدد التوجيه الخاص بالشغيل . ويمكن التخديم عند انشاء الوحدات السكنية على أكثر من موقع فى آن واحد .

الأوناش الخاصة بالوحدات سابقة التجهيز ومعدات المناولة المختلفة

٥٠٢٤ . ج٠٢

- هناك عدة معدات مساعدة^(٣) مثل الكمرات الرافعة على مختلف أنواعها ، ويمكن تركيب (كباشات) أو أثقال لهدم المبانى بدلا من الخطاف أو القواديس .
وترتفع الأوناش عموما ثلاث أنواع من المواد :
* مواد سائبة كالرمل والزلط ويستخدم لها حاويات .

(١) عصام حافظ ص ١١٠ .

(٢) محمد محمود عويضة ص ٦٤ .

(٣) عصام حافظ ص ١١٢-١١٣ .

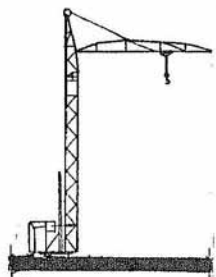

شكل (٤٢) ونسبه ذو عملي متحرك

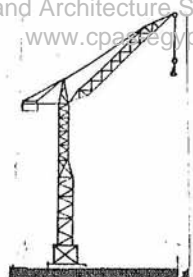

شكل (٤٣) ونسبه ذو عملي ثابت وقملم متوازن

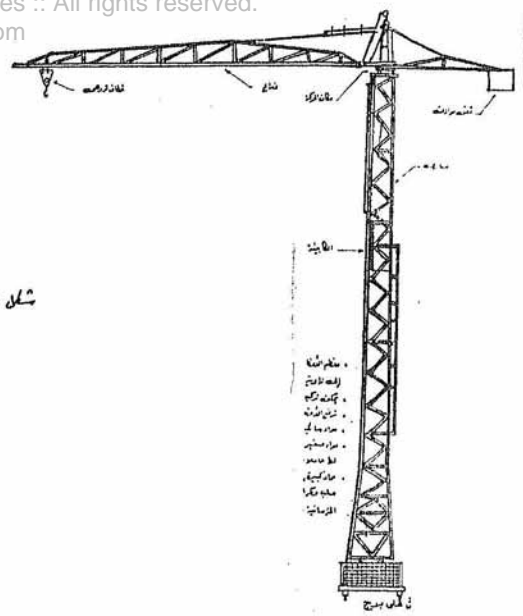

شكل (٤١) ونسبه مرجح

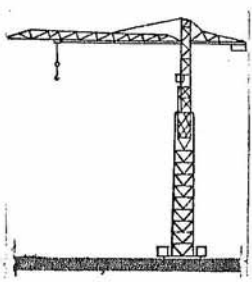

شكل (٤٤) ونسبه ثابتة تلسكوبية

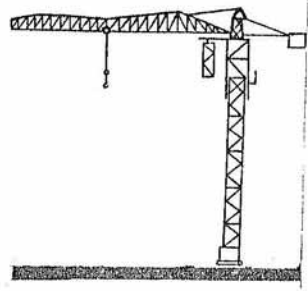

شكل (٤٥) ونسبه متحرك تلسكوبية

- شوك عمود
- عمود عمود
- شوك عمود
- شوك عمود
- شوك عمود
- شوك عمود
- شوك عمود
- شوك عمود
- شوك عمود
- شوك عمود

شكل (٤١)	عمود حافظ	ص ١٠٨	(مرجع سابق)
شكل (٤٢)	نفس المرجح السابق	ص ١١٠	
شكل (٤٣)	ص ٦٦	ص ٦٦	
شكل (٤٤)	ص ٦٦	ص ٦٦	
شكل (٤٥)	ص ٦٦	ص ٦٦	

- * مواد صغيرة وذات أشكال منتظمة كالطوب ويستخدم لها حاملات .
* مواد كبيرة وغير منتظمة الشكل^(١) ويستخدم لها حبال وكموات حمل مثل بعض أنواع الشدات المعدنية والوحيدات الخرسانية سابقة التجهيز .
- الأوناش المتحركة على عجل وتشمل :
* ونشا متحركا على عجل (ويمكن تركيب كباشات له) Tyre Mounted Crane (Grabbling)
* ونش متحرك ذو ذراع ثابت Fixed Sib Crane الحمولة القصوى ثلاثة أطنان للذراع الثابت .
- الونش السقالة Scaffold Crane ويدار بواسطة موتور صغير^(٢) يعمل بالجاز أو الكهرباء ويمكنه رفع حوالى ربع طن من المواد .
وله ثلاث سرعات ويمكن تركيب أى حاملات أو حاويات لرفع المواد المختلفة به . ويمكن تحريك الذراع فى هذا الونش.

(١) عصام حافظ - ص ١١٢ - ١١٣ .

(٢) عصام حافظ - (مرجع سابق) ص ١١١ .

(Form Work)

أعمال الشدات

١٠٠٢

تشكل أعمال اعداد الشدات مرحلة أساسية من مراحل الانشاء بالخرسانة المسلحة^(١) ويعتبر استخدام الميكنة فى انشاء واقامة الهياكل الانشائية للمباني نقطة تحول كبيرة فى نظريات الانشاء واقامة المباني . واستخدام الشدات فى حقيقة الأمر تطوير لطرق الانشاء التقليدية فمن المعتاد أن تقام هياكل مؤقتة تصب فوقها الخرسانة (قوالب تحوى مادة الانشاء) ثم تمضى فترة زمنية تكفى لتصلب الخرسانة (Self - Supporting) تزال بعدها الشدة وذلك حسب النظام الانشائى المستخدم .

والشدات عامة تتكون من مواد مختلفة منها (الأخشاب - خشب الأبلاكاج - الحديد - الألومنيوم - البلاستيك) والاختيار بصفة عامة يعتمد على^(٢) (الاحتياجات - الامكانيات - الاقتصاد) . وللجهود والزمن والمواد المستهلكة فى هذه العملية أهمية اقتصادية كبرى بالنسبة للانشاء بالخرسانة المسلحة .

وتعدد استعمال الصلبات كاملة أو أجزاء منها يجب أن يكون هدفا للمصمم لما له من فوائد اقتصادية واضحة وعليه يجب مراعاة ذلك فى المراحل الأولى للتصميم لما يفرضه هذا الهدف من قيود على عملية التصميم المعمارى والتخطيط^(٣) .

وقد استنبطت أنواع من الصلبات المتحركة أفقيا ورأسيا للاستعمالات المتكررة وخاصة فى المنشآت ذات الوحيدة المتكررة وفى هذه الحالة يتحقق وفر كبير فى تكاليف الشدات وفى الوقت اللازم لاقامتها وازالتها . وتعتبر المباني المكونة من بوابك عديدة متكررة ميدانا صالحا للاستفادة من الاستعمالات^(٤) المتعددة للصلبات بأنواعها ولا يعتبر الارتباط

(1) - B. Satyanarayana S.C. Page (35)

(١) (مرجع سابق)

(٢) محمد محمود عويضة ص ٧٩ .

(٣) (٤٣) على رأفت (مرجع سابق ص ٢٦٠٢١٠٦ .

بمعدل انشائي لباكية أو باكيتين أو بمعدل جزئى كعرض الشدة ، ضارا بالعمارة بل هو تنظيم أساسى (Order) لعملية التصميم معمارى . ف بجانب النظام الانتفاعى يؤكد الارتباط بمعدلات ثابتة انشائية أو أجزاء منها كوحدة قياسية وشكلية للعمل المعمارى كله يضمن نسبا سليمة على أساس حسابى (Arithmetical Proportion) .

اقتصاديات استخدام الشدات :

١١٠٥٠٢

ان استخدام الشدات فى اطار اقتصادى يمر بمرحلتين الأولى : أثناء مرحلة التصميم والمرحلة الثانية : أثناء مرحلة الانشاء كما يلى :-

اقتصاديات استخدام الشدات فى مرحلة التصميم تتم بمراعاة ما يلى :-

- الابتعاد عن الأشكال الغير منتظمة أو كثيرة الانحناءات قدر الامكان .
- التوحيد القياسى لمقاسات الشدات بقدر الامكان لاعادة استعمالها (٢) .
- يجب أن تكون الأشكال المستخدمة سهلة التشكيل وتصلح للاستخدام مع مختلف المواد المتاحة .
- تقليل أعمال الفورمات قدر الامكان بدون التأثير على نوعية الانشاء ومثاقته .
- عند استخدام الوصلات فى الانشاء ، يجب أن نضع فى الاعتبار اتاحة الفرصة لاعادة استخدام الشدات .
- مواصفات الأعمال يجب أن تكون بسيطة ومناسبة لنوعية المشاريع .
- احترام المقاسات المتاحة فى المواد التى تصنع منها الشدات عند تصميم الشدات ومكوناتها بما يكفل الاستغلال الاقتصادى لها .
- اختيار التكنيك المناسب الذى يضمن اعادة استخدام الفورمات ويحفظها ويحقق النجاح للمنشأ .

اقتصاديات استخدام الشدات فى مرحلة الإنشاء تتم مع مراعاة ما يلى :

- . استخدام شدات مصنعه من مواد تتصف بسهولة التشكيل مع المتانة بحيث لا تنبعج أثناء الاستعمال .
- . تصنيع الشدات بالشكل والمقاس الموفق العملى الذى يسمح بإعادة استخدامها .
- . الرسومات التنفيذية للشدات المركبة يجب اعدادها ودراستها وحل مشاكلها قبل تصنيعها واستخدامها .
- . استخدام شدات يتم تجميعها على الأرض وتقليل عمليات النهوعلى السقالات حيث يوفر كثيرا من التكاليف .
- . استخدام المواد التى تحقق التكلفة الاقتصادية لأعمال الشدات على أن نضع فى الاعتبار التكلفة المباشرة والنهائية لتصنيع الشدة .
- . الأدوات المناسبة والعمال المهرة والتدريب الفنى المناسب .
- . التوحيد القياسى للوصلات والمسامير ؛ فيجب أستخدامها بأقل قدر ممكن فى توصيل الشدات الخشبية .
- . نقل وسحب الشدات ميكرا قدر الامكان بعد الانتهاء من استعمالها .

احتياجات اختيار الشدات والاحتياجات الواجب مراعاتها أثناء عملية الصب وفك الشدات :

١٢٠ د ٢

احتياجات اختيار الشدات (١) - حيث يراعى ما يلى :

- . المتانة - (بحيث تتحمل الضغوط والظروف المختلفة التى ستعرض لها) .
- . الصلابة - بشكل كاف بحيث تحافظ على شكلها بدون انبعاج - مع خفة الوزن .
- . سهولة التشكيل ؛ ويجب أن تمدنا بأنواع الأسطح المطلوبة بعد سحبها .
- . المرونة ؛ فأعمال الاقامة والنقل والسحب والصيانة يجب أن تتم ببسر وسهولة .

- . الاقتصاد ، الأكثر اقتصادا في استهلاك الخام وتكلفة التصنيع .
- . التصنيع ، الأبسط في التصنيع والأسهل في التركيب والنقل والتطوير .

الاحتياجات الواجب توافرها أثناء عمليات الصب وفك الشدات :

- . العناية بالصب والرش .
 - . العناية برفع الشدات ونظافتها والتثبيت في مواقعها حسب التصميم .
 - . تلافي حدوث الكسر أثناء الصب أو الفك .
 - . عدم حدوث فقاعات مائية بالخرسانة أو تعشيش بها .
 - . التدرج الحبيبي السليم للزلط وضبط نسب الخلط .
 - . الاتقان عند دهان الزيت للشدات قبل الصب .
 - . العناية بأعمال التجهيز للتسليح وفرد الحديد والقطع واللحام وكافة الأعمال حسب التصميم .
 - . الاهتمام بضبط الدعامات والميول والمقاسات الخاصة بالشدات حسب التصميم .
- وبصفة عامة يعتمد نجاح استخدام طرق الانشاء الآلية على كفاءة التصميم ونجاح الأعمال في الموقع بالمستوى العالى والخبرة فى الأداء والآلات والعمالة ويستوفى التنظيم ما يلى :
- . مرونة استخدام القوى البشرية (١) .
 - . الانتاجية الانشائية العالية والدقة فى الأداء .
 - . العمالة المدربة والاستخدام الأمثل للمعدات خاصة عند استخدام الأوتاش .

- المهارة والدقة فى تنسيق الأعمال المتخصصة معا ، كأعمال الكهرباء والأعمال الصحية والدهانات وأعمال نهـو الحوائط والأرضيات .
- تنظيف الشدات ودهان الفورمات بالزيت بعد كل استعمال وعدم الدق عليها أو اهمالها .
- الاستمرارية فى الاستخدام مع مواصلة أعمال الصيانة .
- احترام المحددات والاحتياجات المتعلقة باستخدام الشدات أثناء الانشاء حسب الطريقة الانشائية المستخدمة .

المدخل الى طرق الانشاء الآلية ومبكرة أساليب اقامة الهياكل الانشائية فى الموقع

'Building Systems Approach and Mechanization of Skeleton Construction on Sites.'

ان كلمة المدخل للأنظمة (System Building Approach) تعنى طريقة حل المشاكل والتي يمكن أن تؤدي الى خلق نظام للانشاء (System Building) فالمدخل للأنظمة يرى العناصر كمجموعة من المكونات التي تعمل معا من أجل الهدف الرئيسى للوحدة المتكاملة وقد قام (Dr. E. Dluhosch) بوضع قائمة العناصر الأساسية والتي تكون النظام والتي يجب أخذها فى الاعتبار فى المدخل للأنظمة - وهى كالآتى : -

(١) أهداف النظام : وتتضمن الطرق المستعملة فى تقييم أداء النظام .

(٢) بيقة النظام : وتعنى (الانشاء الأرض والعمالة والادارة والتخطيط والتمويل والتكنولوجيا) .

(٣) عناصر النظام : بمعنى النشاطات والأهداف ، ومستويات النوعيات الضرورية لتحقيق الأهداف المطلوبة .

(٤) ادارة النظام : وتتضمن تواجد هؤلاء الذين يتأثرون بمانعى القرار أو مسؤولى تنفيذ العملية .

مما سبق يتضح أن المدخل للأنظمة يتعامل أساسا مع الطريقة التي تفكر بها بخصوص العلاقات السابقة وعناصر أخرى لمواجهة الأهداف التي نريد تحقيقها بتعديل كل نظام ثانوى (Subsystem) ملائم مع قياس الأداء المرحلى والكلى وتأسيس معايير وقواعد واقعية والبحث عن محددات لاعادة التوجيه فى كل مرحلة ناتجة عن التطور .

لذا يجب ملاحظة أن كل طريقة أو نظام^(٢) للانشاء - كما يظهر مما سبق - قد يتكون من أنظمة (نظم فرعية -Sub-System) (ems)

(1) - Dr. Mahmoud El Ekyaby (Ph.D. degree) " Industrialized Building Systems in the developing Countries, with special reference to Egypt". July 1983- Dept. of Architecture and building science. University of strathclyde Glasgow, Scotland- U.K.

(2) - ,, ,, ,, (نفس المرجع السابق) Page 103

المدخل للنظم
(Systems Approach)
عند ما يستخدم فى الانشاء يقوم على
أربع مجالات ذات علاقة ببعضها .

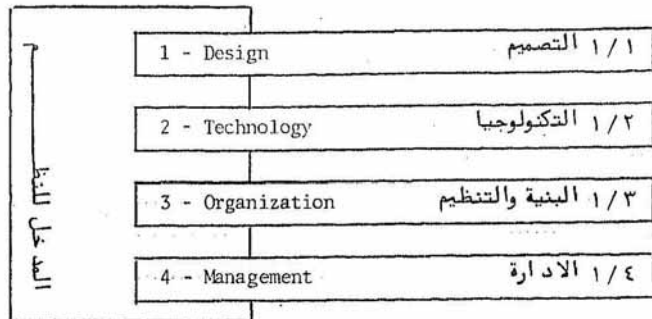

طريقة الانشاء باستخدام قوالب البلاستيك كوسيلة لانشاء بلاطات خرسانية على كمرات متقاطعة :

٢٠٢٠ د ٢

تستعمل قوالب البلاستيك لانشاء البلاطات الخرسانية المفرغة وهى طريقة انشاء (نصف مصنعة) آلية من وسائل تطوير طرق الانشاء التقليدية وتهدف الى تبسيط أعمال البلاطات عن طريق تبسيط تنفيذ البلاطات وتوفير المواد واختصار الوقت اللازم للتنفيذ وكذلك تبسيط أعمال التصميم المعماري والانشائي للمبنى وتصلح هذه الطريقة لتنفيذ البلاطات الخرسانية للمباني العامة أو الصناعية (كضال مبنى قسم الهندسة المعمارية - كلية الهندسة - جامعة القاهرة*) .

وتستعمل القوالب البلاستيك لانشاء بلاطات مفرغة لتغطية مسطحات كبيرة نسبيا وتقليل عدد الأعمدة الحاملة للسقف بدون الحاجة الى استعمال الكمرات الضخمة .

وهذه الطريقة توفر فى أعمال المصنعيات والشدات بجانب الاقلال من القطاعات الخرسانية المستعملة مما يعنى وفرا فى الخرسانة والحديد المستخدم وما ينتج عنه من تقليل وزن الأسقف وبالتالي استعمال قطاعات أصغر للأعمدة الحاملة للأسقف وتبسيط أعمال الأساسات اللازمة .

الفكرة الأساسية لطريقة الانشاء باستخدام قوالب البلاستيك لانشاء بلاطات خرسانية على كمرات متقاطعة تقوم الفكرة الأساسية لهذه الطريقة على صب الأسقف فى مكانها بالإضافة الى جميع أعمال الكهرباء . وتستعمل قوالب بلاستيك خفيفة وصلبة ويتم تزويد السطح الداخلى للقوالب بتضليعات تعطى قوة اضافية لسطح القوالب لاستبعاد احتمال أى تشوه فى الشكل النهائى للخرسانة بعد صبها . وتصمم القوالب بحيث يمكن اذا استعملت مع الوسائل المتطورة للشدات أن يتم ازالة ٥٠ ٪ من الشدات وكافة القوالب بعد يومين أو ثلاث من صب السقف الخرسانى وينتج عن استعمال تلك القوالب هيكل معمارى داخلى مميز للسقف على شكل تقسيم منتظم ومجوف متكون من تقاطع كمرات خرسانية صغيرة المقطع وهى غالبا

٢٠٢٠ د ٢

(١) مجلة عالم البناء العدد (٦) يناير ١٩٨١، ص ١٦ .

* المهندس المعماري / على بسيونى .

كمرات مترابطة بعمق ثابت وفيها تقسم بلاطة السقف بلكات شبه مربعة . والكمرات جميعا تكون بعمق واحد ومترابطة مع بعضها بشرط أن يكون تسليح الكمرات مستمرا والا اضطررنا الى وصل السيخ بمسافة ٤ مرة قطر السيخ وأن تنتهى الأسياخ فوق الكمرة الحاملة بكامل عرضها .

وسائل تنفيذ البلاطات الخرسانية المفرغة باستخدام قوالب البلاستيك المؤقتة :-

٢٠٢١٠٥٠٢

مواصفات القوالب :

يتم عمل القوالب من المواد البتروكيمياوية كالبولى بروبيلين وهى مادة خفيفة الوزن وفى نفس الوقت تتمتع بدرجة صلابة مناسبة للعمل الذى ستستعمل فيه . ويفضل أن تصمم القوالب فى ظل توحيد قياسى على النظام المترى .

- تنتج القوالب بأبعاد مختلفة ولكن أغلبها يتفق فى أبعاد قاعدتها التى تبلغ مساحتها ٥٨ر٠ م^٢ الا أنها تختلف فى عمق القالب نفسه ويتم اختيار نوع القالب المناسب للاستخدام حسب المساحة المطلوب تسقيفها والبعد بين الأعمدة . وغالبا يتم عمل القوالب بألوان مختلفة لعدم الخلط بينها ويتراوح وزن القوالب من ٥ كجم الى ٧٥ كجم ويمكن نزع القالب نفسه بدون المساس بالدعامات المحمول عليها السقف والقالب نفسه مستطيل المسقط حيث يقل مقياس جانب منه ٧٥ مم عن الجانب الآخر .

التفاصيل الفنية :

. يتم دهان القوالب بمادة تمنع التصاق الخرسانة بالقالب وتساعد أيضا على نظافة السطح النهائى الداخلى للخرسانة (الدهان من مادة زيتية غالبا) والدهان يتم قبل وضع حديد التسليح .

يتم صب القوالب وتسليح البلاطات الخرسانية فى اتجاهين ويمكن حملها سواء على أعمدة أو حوائط حاملة ويمكن أن تكون الأعمدة فى أى موقع بالنسبة للبلاطة ولكن المهم أن تساير وتتوافق مع وحدة القياس الأساسية ويتم الصب والأسقف فى مكانها .

يتم فصل القوالب عن السقف الخرسانى بواسطة الهواء المضغوط من خلال السرة الموجودة بالقالب أو يدويا .
 يتم عند رقاب الأعمدة صب بلاطة خرسانية حول رقبه العمود بكامل عمق القالب وذلك للحماية من قوى القص وللتوفيق بين وحدة القياس الأساسية المصمم عليها القالب ، ووحدة التصميم المعمارى للمبنى فى حالة عدم تطابقهما (شكل ٤٦) .

والجدول التالى يبين بعض التفاصيل الفنية الخاصة بالأسقف الخرسانية :-

وزن الخرسانة كجم / م ^٢	سمك التغطية الخرسانية "ج" مم	متوسط عرض الأضلاع الخرسانية "ب" مم	اجمالي عمق السقف "أ" مم	نوع القالب
٣١٢ ٣٧٣ ٤٣٣	٢٥٠ ٢٧٥ ٣٠٠	٥٠ ٧٥ ١٠٠	١٦٥	م ٢٠٠
٤٤٠ ٥٠٠ ٥٦٠	٣٥٠ ٣٧٥ ٤٠٠	٥٠ ٧٥ ١٠٠	١٥٠	م ٣٠٠
٥٧٥ ٦٣٥ ٦٩٥	٤٥٠ ٤٧٥ ٥٠٠	٥٠ ٧٥ ١٠٠	٢١٠	م ٤٠٠

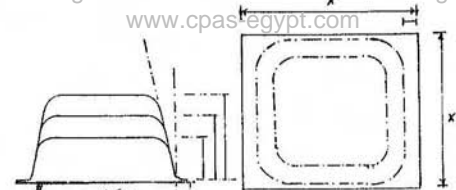
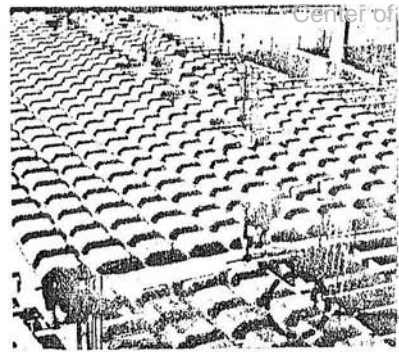

القطاع
المقاطع المنحنية
المقاعد المستخدمة

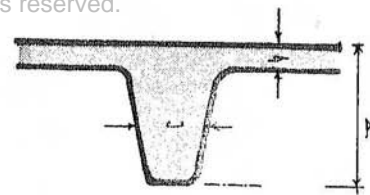

قطاع يوضح العلاقة بين مسطوط
الكمرات ومسك بدوة السقف

شكل (٤٦) انشاء سقف خرسانية على كمرات متقاطعة باستخدام
المقاعد

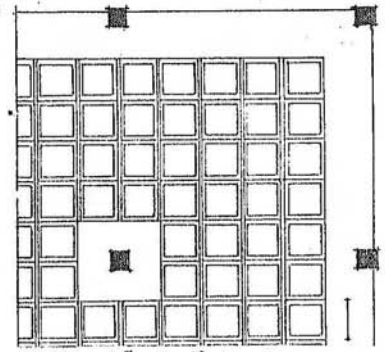

الشكل الداخلي للسقف

أعمال من القوالب وتسيب الخرسانة الخرسانية

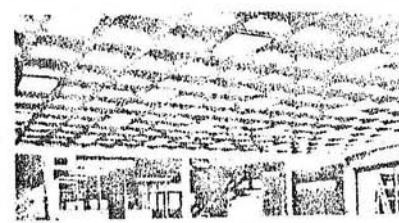

السطح النهائي الداخلي للمسقف الخرسانية

. أما بالنسبة لأعمال النهو التشطيب ، فالجزء الملاصق للقوالب من الداخل سطح أملس ناعم ، أما الجزء الملاصق للدعامات الحاملة للقوالب فانها تترك أثرا بالخرسانة .

مما سبق يتضح لنا أنه ينتج عن هذه الطريقة أسطح خرسانية ظاهرة ستفاوت حسب نوع المبنى ودرجة التشطيب ويتم بياض السطح الداخلى للأسقف فى المنشآت المطلوب لها مستوى معين من التشطيبات .

(Individual Walls and Floor tables Systems)

هذا النوع من الانشاء هو تطوير في أعمال الشدات الأفقية والرأسية باستخدام شدات معدنية أو من خشب الكونتر المدعوم للحصول على أسطح ناعمة ملساء فنستغنى عن البياض في أعمال النهو والتشطيبات وتستعمل المعجون والدهانات على مختلف أنواعها وتعتبر طريقة الانشاء باستخدام الحوائط الهيكلية المعدنية أو طاولات الأرضية مرحلة انتقالية بين الطرق التقليدية في الانشاء وبين استخدام طرق الانشاء الآلية في أعمال التشييد في المواقع .

الفكرة الأساسية لطريقة الانشاء باستخدام الهياكل المعدنية لبناء الحوائط وطاولات الأرضية (الطبالي) المنزقة :-

١٠٢٢٠٥٠٢

يتم استخدام شدات للحوائط تتميز بوجود دعامات لتقوية الشدة حتى لا تضرب أثناء الصب وعلى سطحها بعض الفصالات والبريمات التي تمكن العمال من ضبط الأطوال والميول بدقة بالغة وتضمن الضبط الرأسى وتضمن الدعامات عدم حدوث اعوجاج أو انشاء أو تكريش في أثناء أو بعد صب الخرسانة (٢) . (شكل ٤٧ ، ٤٨)

أما طاولات الأرضية فهي شدات أفقية مدعومة ومحمولة على ركائز لتسكوبية مع لوابل داخلية وعجلات على محاور تحمل الهيكل ويمكن ثني محورها . حتى تثبت الترابيزة ، ولا تتحرك فتؤثر على الأفقية ودقة العمل ويمكن ضبط الارتفاعات أو استخدام أكثر من طاولة مع اتخاذ الاحتياطات واستخدام الشدات الخاصة حتى نحصل على أى شكل أو تصميم مطلوب (شكل ٤٩)

أما بالنسبة لصب الأعمدة ، فيتم حفظ المسافات داخلها بواسطة الشناكل التي تحفظ شكل الفورمات حسب المطلوب .

(١) محمد زكى حواس ، ص ٣٠٢ - ٣٠٣ (مرجع سابق)

(٢) نفس المرجع السابق ص ١٠٦ -

وجودة سما على تستخدم الوتوف
العمال للسر من أعمال التثبيت
والكطبات وتزوا الذمات

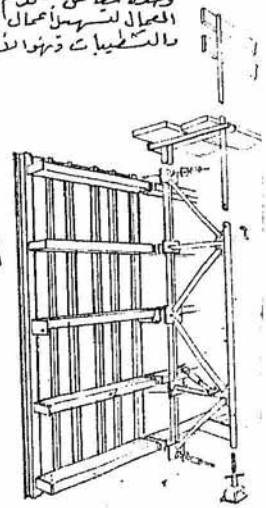

دعامات عرضية
تقوية الشدة

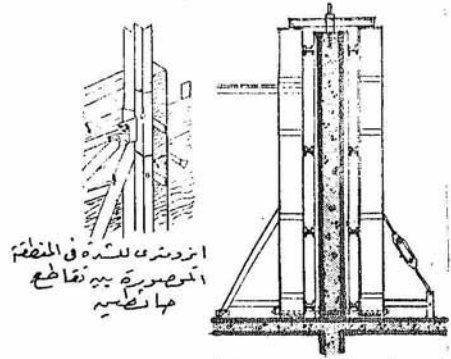

الزودى للشدة في المنطقة
الترصورية بين تقاطع
مها وتصميم

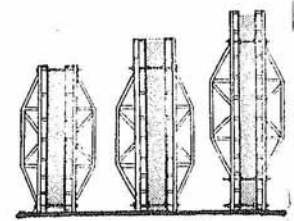

الشكل يوضح أنواع مختلفة من الشدات الرأسية المعدنية
وأعمال تدعيم الشدات وحيل الحافة الأفقية
للجوارط

قطاعات أسي في شدة معدنية رأسية
يوضع طريقة لتثبيت وصنط التوجيه
الرأسي للجوارط مع صنط المساندة
الذوقية بلزوا باستخدام الشدات

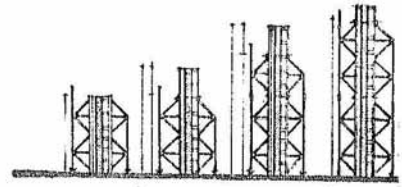

الشكل يوضح إمدادات أمداد الشدات الرأسية المعدنية
في الاتجاه الرأسي والدعامات المسندة

إيزودى للشدات المعدنية الرأسية
في صنط الجوارط

(٤٧) أشكال توصيلية وقطاعات في
الشدات المعدنية الرأسية

انواع المختلفة في
شباب الحوائط المعدنية

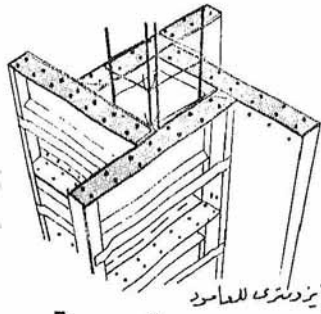

ازدترى للعמוד

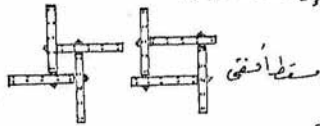

مقطع أفقي

مقطع في ازدترى للشدات المعدنية المستخدمة في
إنشاء عمدة رأسية والمقطع الأفقي للشدات

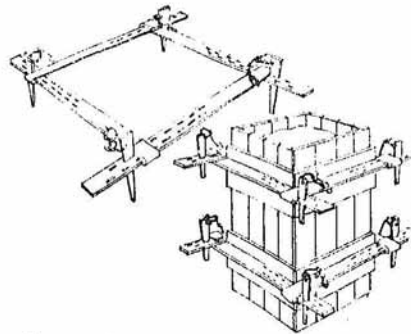

الشدات المستخدمة في إنشاء عمدة رأسية ونظير الشدات
التي تتحكم السدة بالذباب والشكل المطلوب

(١)



(٢)

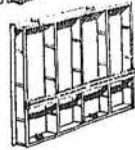

(٣)

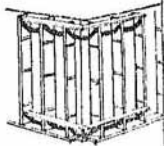

(٤)

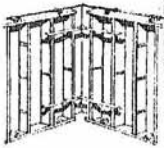

شكل (٤٨) أشكال توضيحية وقطاعات في الشدات المعدنية الرأسية (لعمدة والحوائط

Fig (47-B) Ipair Szakkonyvtar Koteteit P. 262, 181, 248

شكل (٤٨) (مرجع سابق)

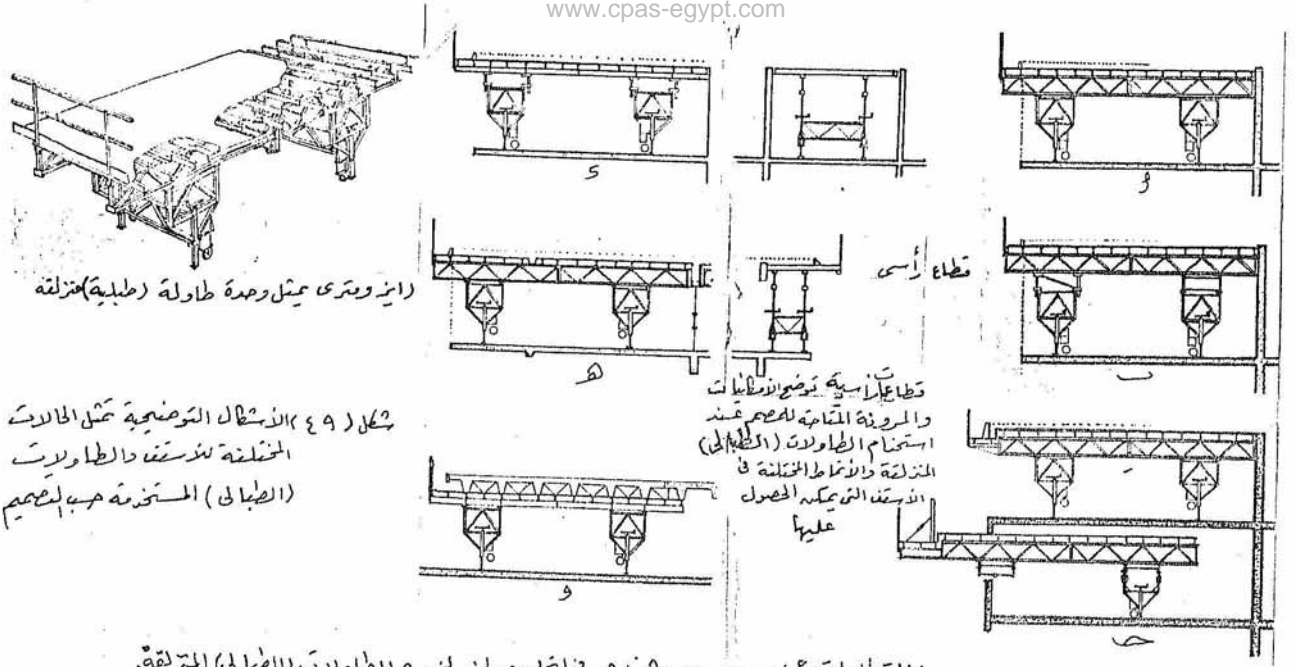

شكل (٤٩) الأشكال التوضيحية تمثل الحالات
 المختلفة لتدعيم الطاولات
 (الطبلي) المستخدمة حسب التصميم

(القطاعات أ، ب، ج، د، هـ، و) في اتجاه مواز لتدعيم الطاولات (الطبلي) المنزلة.

شكل (٤٩) جميع الأشكال الموضحة في الكتاب في الفنى والنشرة التكنولوجية للمكتب الفنى لشركة نجافا " سد . على الحنفوى .

وهناك أجزاء ثانوية تضاف للشدات مثل وحدات السقائل بنوعيهما الثابت والمتحرك ، والتي تتيح مكانا لنهوا الأعمال وتسهيل أعمال التثبيت والتشطيبات ولوقوف العمال .

المميزات والمحددات الواجب احترامها عند استخدام الهياكل المعدنية لبناء الحوائط والطاولات (الطبالي) المنزلقة ٢٠٢٢٠٥٠٢

أهم مميزات استخدام طاولات الأرضية الحصول على أسطح خرسانية ناعمة مصقولة مما يتيح لناد هانها مباشرة ، ولصق الأرضيات بالنسبة للبلاطات بجانب المرونة حيث يستطيع المعمارى أن يخضع المبنى لمشيئته فى التغيير والابدال ولتوفير امكانيات ضخمة للتنفيذ بالنسبة للحالات الخاصة حيث نحصل على أسقف بفرغة باستخدام العبوات ، أو اظهار أى عناصر معمارية سواء الأفقيات (كمرات وسقوط الأسقف وأى تشكيل مطلوب) أو تغيير فى سمك البلاطات فى أجزاء معينة منها مع المظهر الجيد ، وسهولة الفك والتركيب (شكل ٤٩) .

ويجب مراعاة توفير الفراغ والمعدات الملائمة لأعمال المناورات وتحريك الترابيزات حسب الاستعمال ، وتقليل المقاسات قدر الامكان لتقليل النماذج المطلوب استخدامها حتى يظل استخدامها فى الاطار الاقتصادى .

واستخدام هذه الشدات والهياكل يحقق ما يلى :-

- تركيز الانتاج فى الموقع وكذلك المتابعة للدقة مع تقليل الفاقد فى الوقت والجهد ، والمواد بجانب الحصول على أعلى مستوى تشطيب فى الأعمال التنفيذية المكتملة .
- الفائدة الاقتصادية ممثلة فى توفير العروق فى الأعمال الواسعة أو المتكررة وفى المباني ذات المقاييس الموحدة حيث يتم تطبيق ألواح الشدة على الهياكل المركزة على القوائم الرأسية بدون الحاجة الى قوائم وعروق كثيفة فى وسط الباكينة .

٢٣٠.٥٢ طريقة الانشاء بأسلوب البلاطات المرفوعة : " Lift Slab System"

يعتمد هذا النظام على تصنيع بلاطات المبنى فى موقع البناء نفسه ، وأعمال التنفيذ للبلاطات المرفوعة تعتمد على فكرة صب الأسقف الخرسانية ، فى مستوى الدور الأرضى فى موقع البناء ، وبما أن كمية الخرسانة المستخدمة فى بلاطات الأسقف تشكل مايزيد على نصف كمية الخرسانة فى الانشاء بشكل عام ، فيمكن توقع مدى الوفرة وتقليل الهالك بجانب تقليل وقت الانشاء ومن الأمثلة المعروفة للبلاطات المرفوعة فى تنفيذ مشاريع الاسكان (عمارات الميريلاند بمصر الجديدة فى جمهورية مصر العربية كنموذج محلى) .

١٠٢٣.٥٢ الفكرة الأساسية لنظام البلاطات المرفوعة :

تتلخص الفكرة الأساسية لهذه الطريقة فى اقامة جميع الأعمال الانشائية من صب الأعمدة وبلاطات الأسقف بالإضافة الى جميع الأعمال الكهربائية والميكانيكية على مستوى الدور الأرضى ثم يتم تركيب كل عنصر فى مكانه ، فيتم أولاً رفع الأعمدة الى مواقعها الطبيعية فى الانشاء ثم تصب كل البلاطات على مستوى الطابق الأرضى . وهى بلاطات مسطحة لا تحتوى على كمرات وترفع الى المستوى المطلوب لكل بلاطة طبقاً لترتيب صبها . أى أن البلاطات المصبوبة أخيراً هى بلاطة السقف الأخير وهكذا . ويراعى ألا ترتفع بلاطة قبل وصول الخرسانة الى قوتها النهائية (أشكال أ ، ب ، ٥٠ ، ٥٠ ج) .

وتعتبر طريقة البلاطات المرفوعة أساساً لتكنولوجيا طريقة الانشاء والتنفيذ باستثناء تركيز وضع عناصر الانتقال الرأسية خارج البلاطة حتى لا يضعف البلاطة بسبب وجود فتحات كثيرة بها والاختلاف بينها يرجع الى طريقة تثبيت البلاطات فى الأعمدة (أشكال أ ، ب ، ٥١ ، ٥١ ج ، ٥١ د) .

- (١) عصام حافظ (المرجع السابق) ص ٧٣ .
(١) محمد محمود عويضة (المرجع السابق) ص ٨٦ .

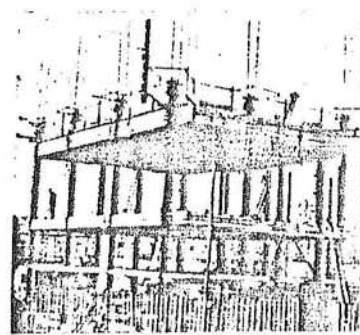

Fig (50-A) R.M.E Diamant Page (3)
 المرفوعة على واجهة المبنى
 متعدد الطوابق ويظهر استخدام الـ بـرطـات



Fig (50-B) R.M.E Diamant Page (3)
 منظوره على سقف مساحه بلوسا اجنوس ونظريه الكمرات المقلوبه ولوحه لتوزيع

شكل (٥٠) طريقة الإنشاء باستخدام الـ بـرطـات المرفوعة



شكل (٥٠-ج) الـ بـرطـات مرفوعة أثناء التنفيذ

Fig (50-A) R.M.E Diamant Page (3)

Fig (50-C) R.M.E Diamant Page (3)

شكل (٥٠) (مرجع سابق)
 شكل (٥٠ ب) د / على راجع ص ١٨١ (مرجع سابق)
 شكل (٥٠ ج) (مرجع سابق)

الأعمدة :

يتم غالبا صب القواعد الخرسانية فى أماكنها وتنفيذها بالطرق التقليدية أما الأعمدة الخرسانية فتصب أفقيا على مستوى الأرض ثم ترفع وتثبت رأسيا على القواعد الخرسانية بعد تصلبها تماما . أما فى حالة الأعمدة الخرسانية فيتم رفعها وتثبيتها فى القواعد الخرسانية بعد تجهيزها بالارتفاع المطلوب (١) -

صب البلاطة الأولى :

تسوى أرضية الدور الأرضى وتدهن بمادة عازلة أو سائل شحمى أو بألواح من البلاستيك للعزل وتصب فوقها البلاطة الأولى التى تمثل بلاطة سقف الدور الأرضى .

العزل وصب باقى البلاطات :

نكرر وضع الطبقة العازلة المستخدمة فوق البلاطة الأولى ، ثم تصب البلاطات بالتتابع مع تكرار وضع المادة العازلة بين البلاطات حتى يتم الانتهاء من صب جميع بلاطات الأدوار المتكررة ، ويتم هذا كله فى مستوى الطابق الأرضى

رفع البلاطات :

تركب روافع هيدروليكية " Jacks " (٢) على كل عمود ، ويتم التحكم فى جميع الروافع التى ترفع بلاطة السقف الواحد فى الموقع عن طريق تحكم مركزى اوتوماتيكي حتى ترتفع جميعها فى آن واحد وبمعدل واحد ، يضمن بقاء بلاطة السقف أفقيا عند الرفع حتى تثبيتها فى موضعها المخصص لسقف كل دور (شكل ٥٢)

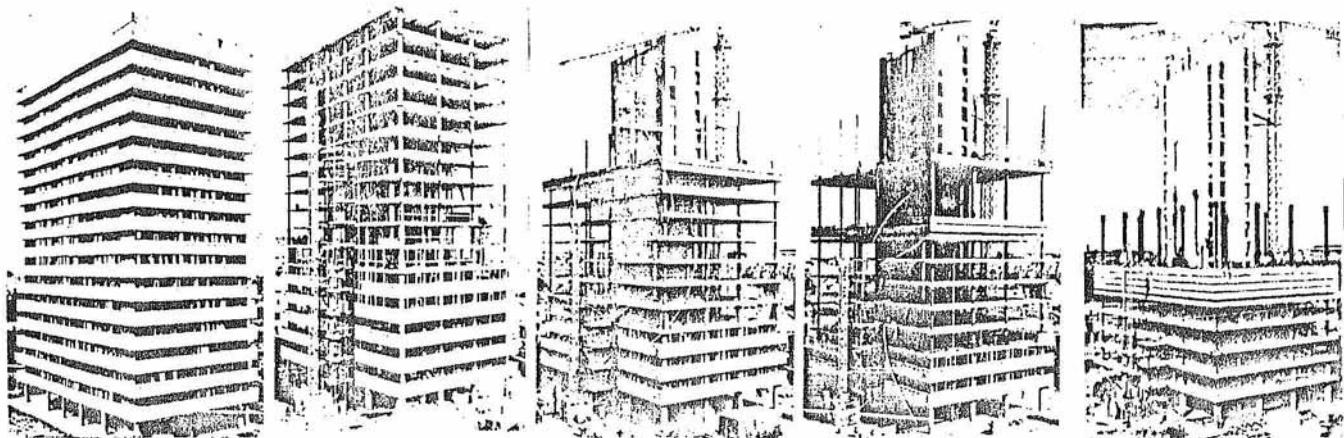

هـ. نهراً أعمال المباني والواجهات
الخارجية والمبنى بديار تمام
لأنه أعمال الارتفاع

د. إنهاء أعمال رفع البلاطات وتثبيتها
مع نهراً أعمال الماني في الطوابق
السفلية (ه طوابق)

ج. رفع البلاطات وانتهاء تثبيت
الاعمدة واستكمالها بإيقاع
المبنى

ب. رفع البلاطات وبداية نهراً الأعمال
للطابق السفلي (الأدول والثاني)

أ. سحب البلاطات في الدور الأرضي
ورفعها فوقه

شكل (٥٢) يوضح خطوات تشييد مبنى باستخدام طريقة البلاطات المرفوعة

تشبيث البلاطات :

عند صب بلاطات الأسقف يراعى ترك فراغات أو فتحات تمر فيها الأعمدة وتثبت فى هذه الفراغات (١) اطـــــــارات حديدية " Stell Collar " مع ترك خلوص من ٣ - ٥ سم بين الطوق الحديدى والعامود وترفع البلاطات حتى منسوبها الطبيعى وتثبت الأطواق فى الأعمدة اما باللحام " Welding " واما بالمسامير " Bolting " أو أى طريقة أخرى حسب التصميم وبعد ذلك يتم حقن الفراغ المكون فى الوصلة بالمونة الاسمنتية (شكل ٥١ أ) .

الامتداد الرأسى :

عند الاحتياج لزيادة أطوال الأعمدة والارتفاع بعدد أكبر من الأدوار يمكن رفع البلاطات الباقية لعدد الأدوار الزائدة والمصبوبة فى مستوى الدور الأرضى مع المجموعة الأولى حتى منسوب نهاية الأعمدة والذي يمكن اعتباره كمنسوب الدور الأرضى بالنسبة لباقي البلاطات التى تعلوه ثم يتم تطويل الأعمدة .

ترفع باقى البلاطات الى موضعها بنفس الطريقة السابقة لمجموعة الأدوار السفلية

الحوائط الداخلية والخارجية :

يتم بناؤها حسب التصميم المعمارى ، ويمكن البدء فى هذا لكل دور على حده بمجرد تشبيته فى مكانه بدون انتظار باقى الأدوار .

٢٤٠.٥.٢ طريقة الانشاء بأسلوب الدفع الى أعلى " طريقة المبنى المرفوع " " Push-Up System "

تعتمد الفكرة في الانشاء على وجود منشأ أساسي (١) ثابت مركزي هو قلب المبنى الذى يحوى مناطق الخدمات أو على وجود أعمدة ضخمة يمكن تركيز الروافع عند ها وهذه الطريقة تشبه البلاطات المرفوعة " Lift Slab System " من ناحية كون الأعمال جميعها تتم على مستوى الدور الأرضى والاختلاف يتركز فى تكتيك التنفيذ .

فان أول بلاطة تصب فى نظام الدفع الى أعلى هى بلاطة سقف الدور الأخير والبلاطة التى تليها تكون سقف الدور قبل الأخير أى أرضية الدور الأخير . ثم يتم دفع الدور الى أعلى لصب الدور الذى أسفله ويستمر الدفع الى أعلى حتى تستكمل الأدوار بكاملها بهذه الطريقة (شكل ٥٣) .

أما فى نظام البلاطات المرفوعة فان أول البلاطات المصبوبة هى سقف أول دور وآخر البلاطات المصبوبة هى بلاطة الدور الأخير . ثم تقوم روافع هيدروليكية " Jacks " ضخمة بعملية الدفع الى أعلى .

١٠٢٤.٥.٢ وسائل تنفيذ الانشاء (الانشاء بطريقة المبنى المرفوع) :

- * يتم غالبا صب القواعد الخرسانية فى أماكنها وتنفيذها بالطرق التقليدية .
- * تسوى أرضية الدور الأرضى وتدهن بمادة عازلة أو سائل شحمى أو بألواح من البلاستيك للعزل وتصب فوقها البلاطة الأولى والتى تمثل سقف الدور الأخير للمبنى وذلك فوق عيوقة من الصاج تتركز على دعائم ثم تصب الحوائط التى تحته .
- * تدفع المجموعة بواسطة الروافع الهيدروليكية بدون الاستعانة بأوناش وتعمل المجموعة بالتوافق ويعلوها بلوكات خرسانية تحمل السقف وتتحكم فى علوه .
- * يرتفع السقف بمعدل ١ بوصة كل ٣ دقائق (٢) تقريبا حتى يصل الى الارتفاع المطلوب ، ثم يصب سقف الدور الذى أسفله ويستمر العمل هكذا حتى ينتهى المنشأ (شكل ٥٤ أ ، ٥٤ ب) .
- * يتم نهب الأعمال والتشطيبات فى الجزء العلوى من المبنى فالذى يليه حتى ينتهى المبنى كله .

(١) عصام حافظ (المرجع السابق) ص ٨٣ .

(٢) محمد محمود عويضة (مرجع سابق) ص ١١٦ .

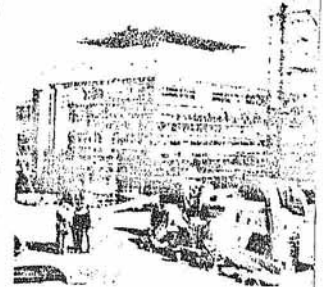
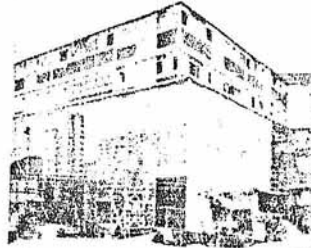
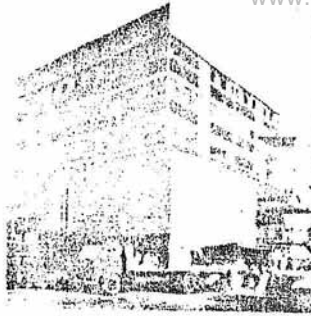

٥ - العمارة في مارس ١٩٦٣

٣.٠ - طوابعه أنشئت بمولد القلب في سبتمبر ٦٥. طوابعه مع استعمال عمارة بروسيلك ح. ١٦ أدوار إلى أعلاه
 شكل (٥٣) الأجنال توضع في طوابع إتاحة مسحة
 إستخدام ملرنية الدفع إلى الأعمد
 (الانتشار بطريقة مياك بلوك)

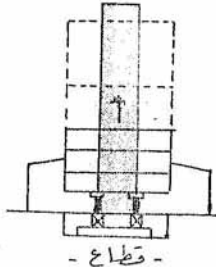

(س) المخطط الأذفضي للدور الأرضي
 (ص) المخطط الأذفضي للدور المتكرر
 ومبنيًا عليه موزع موانط
 القلب التي رفعت العمارة من
 موانطها

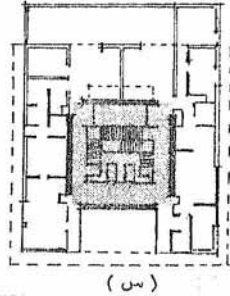
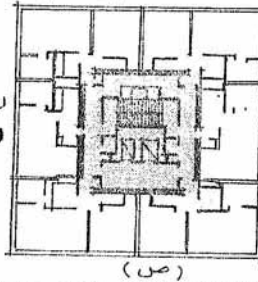

شكل (٥٣) على رافت ص ١٨٢ (مرجع سابق) .

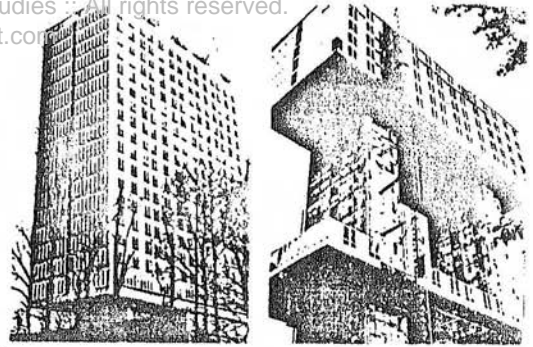

شكل (٥٤) مبنى مقر البعثة الروسية في انضمام لجنة في نيويورك اثناء الستينيات

شكل (٥٤) - طريقة الدفع الى اعلى

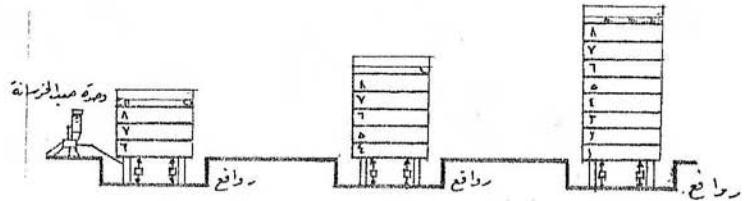
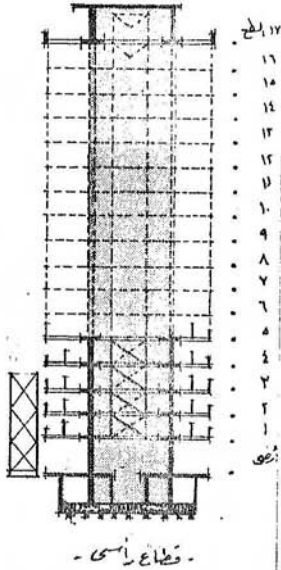

شكل (٥٤) شكل توضيحي لطريقة الدفع الى اعلى لمبنى مكون من ٨ طوابق / شكل (٥٤) مبنى تم تنفيذها لطريقة الدفع الى اعلى مكون من ١٦ طابقاً -

- شكل (٥٤) ١٠) محمد محمود عويضة ص ٨٤ (مرجع سابق)
- شكل (٥٤) ب) عصام حافظ ص ٨٣ (مرجع سابق)
- شكل (٥٤) ج) محمد محمود عويضة ص ١١ (مرجع سابق)

٢٥٠.د.٢ طريقة الانشاء باستخدام طريقة الشد مع الامالة الى اعلى " Tilt- Up System"

(١) تستخدم هذه الطريقة في الولايات المتحدة وتشبه طريقة البلاطات المرفوعة " Lift Slab System " فكلتا الطريقتين تعتمدان على صب الحوائط أو الأسقف في مكان ثم تأخذ وضعها الطبيعي بعد ذلك .

١٢٥.د.٢ الفكرة الأساسية لنظام الشد مع الامالة الى اعلى :

تعتبر هذه الطريقة من الطرق التي تعتمد على سبق الصب " Precast " في الموقع حيث تصب الحوائط والأعمدة في الوضع الأفقى .

ثم يستعد الحائط ليأخذ وضعه الطبيعي الرأسى (٢) ويؤخذ في الاعتبار عند تصميم الحوائط " Wall Panels- " أن تقاوم مختلف القوى التي تتعرض لها سواء الأحمال التي سيتحملها لو كان حائطا حاملا " Bearing Wall " أو القوى الناتجة من رفع الحائط عند وضعه في مكانه وهذا ينطبق على الأعمدة أيضا (شكل ٥٥ أ ، ٥٥ ب) .

٢٢٥.د.٢ الصب ورفع الأعمدة والحوائط :

يتم غالبا صب الحوائط أفقيا على مستوى الأرض أو على البلاطة الخرسانية " In Horizontal Position " في الطوابق المختلفة ثم يستعد الحائط ليأخذ وضعه الطبيعي الرأسى (٣) " Vertical Position " وذلك بأن يمال ويرفع الى أعلى في ركنين متجاورين ويشبث في المكان المخصص له وتستخدم بلاطة السقف التالي كأرضية لتجهيز الحوائط عليها أفقيا حتى تأخذ قوتها ثم تشد الى أعلى ويتم تثبيتها رأسيا وهكذا حتى يتم الانتهاء من حوائط كل الأدوار .

وصلات الحائط " Wall Joints " :

الطريقة الشائعة عند معالجة الوصلات الأفقية هي استخدام المونة الأسمنتية ويستخدم أيضا أنواع عديدة من مادة اليبوكسى " Epoxy " على اختلاف أنواعها فيرفع الحائط بطريقة الامالة الى أعلى (٤) مع الشد حتى يصبح رأسيا فسوق

(١) عصام حافظ (مرجع سابق) ص ٧٤ .

(٣) محمد محمود عويضة (مرجع سابق) ص ١٠٥ - ١٠٦ .

(٤) محمد محمود عويضة (مرجع سابق) ص ١٠٨ - ١٠٩ .

المونه (وتوضح الرسوم عدة حلول لمعالجة الوصلات - شكل ٥٦) .

وصلات الأعمدة " Column Joints " :

تصب الأعمدة ثم ترفع الى مكانها باملتها وشد ها الى أعلى من بعد صب وتركيب الحوائط وأحيانا يكون تركيب العامود أسبق وتزيد وصلات الأعمدة عن وصلات الحوائط لوجود وصلات رأسية بين العامود والحائط نفسه (شكل ٥٧) . وعند تصميم مقطع العامود يوجد هناك احتمالان :

- أ - اما أن يزيد مقطع العامود فى السمك من الحائط مما يسبب ركوبا من العامود على الحائط .
- ب - واما أن يتساوى سمك الحائط مع مقطع العامود وفى هذه الحالة يفضل عمل فارق (جروف) مستمر بين هذا الحائط والعامود .

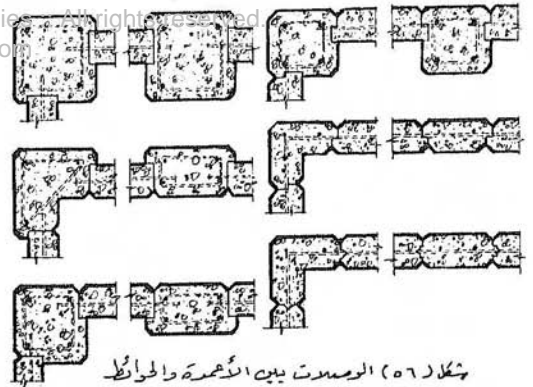
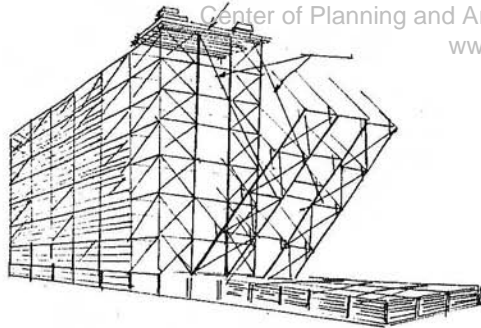

شكل (٥٥) طريقة الانتشار باستخدام أسلوب السدمع الإزالة إلى أعلى

شكل (٥٦) الوصلات بين الأعمدة والجوائز

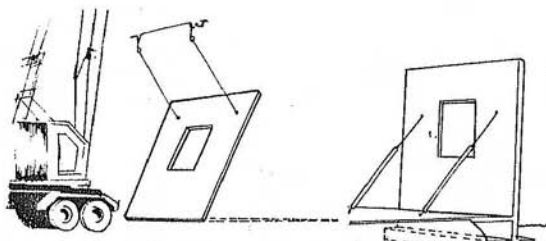

شكل (٥٧) وصلات إنعقدة

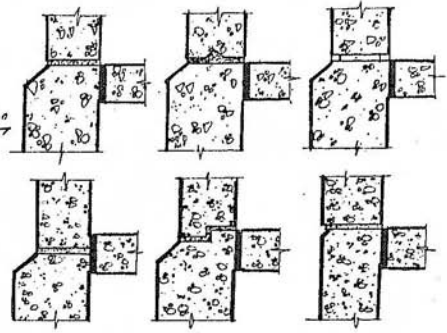

شكل (٥٥) طريقة تثبيت الخانط مؤقتا
شكل (٥٥) طريقة رفع الخانط بعد صبها أفقيا

- شكل (١٠٥٥) محمد محمود عوضة ص ١٠٧ (مرجع سابق) *
- شكل (١٠٥٥) نفس المرجع السابق ص ١٠٨
- شكل (٥٦) نفس المرجع السابق ص ١٠٨
- شكل (٥٧) نفس المرجع السابق ص ١٠٩
- * عصام حافظ ص ٧٤ (مرجع سابق)

بدأت هذه الطريقة فى التطبيق كوسيلة لصب الخرسانة فى المنشآت المرتفعة ذات القطاع الثابت بمعدل سرعة كبيرة بالإضافة الى ضمان تصلب الخرسانة أثناء عمليات الصب المستمرة مما ينتج عنه قطعة انشائية واحدة مستمرة بدون وصلات، مما يناسب انشاء المداخن العالية وخزانات المياه والأبراج الداخلية " Cores " للمباني العالية بجانب صوامع الغلال الخ (أشكال ٥٨ أ ، ٥٨ ب) .

ومع التطور أمكن استخدام الفرمة المنزلقة حتى مع تغيير قطاع الشدة ، فاستخدمت فى اقامة المنشآت المعمارية خاصة المناطق المركزية (قلب المبنى Core-) التى تحوى السلالم والمصاعد والخدمات المختلفة (شكل ٥٨ ج) .

وتختلف الشدات المنزلقة عن غيرها (١) من النظم الأخرى فى امكانية استمرارية صب الخرسانة داخل شدات تتحرك الى أعلى ، ويتم ذلك باستخدام روافع هيدروليكية بمعدل يتراوح بين ١٥ سم - ٣٠ سم / ساعة تبعاً لنوع الأسمنت المستخدم أو طريقة الانضاج المستخدمة وحسب القطاع المستخدم (شكل ٥٩ أ ، ٥٩ ب) .

١٠٣٦٠٥٢ الفكرة الأساسية لطريقة الشدات المنزلقة رأسياً :

تتلخص الفكرة الأساسية لهذا النظام فى عملية استمرارية صب الخرسانة داخل شدات خشبية أو معدنية بالشكل المطلوب ترتفع بواسطة روافع هيدروليكية ويكون صب الخرسانة من أعلى الشدة التى ترتفع رأسياً بالتدرج ، وبمعدل ثابت طبقاً لزمن الشك الابتدائى للخرسانة ، ويتم ضخ الخرسانة باستمرارية مع وضع حديد التسليح اللازم ، على أن يراعى الدقة العالية (٣) والا سقطلت الخرسانة عند انزلاق الشدة وتركها لجوانبها .

(١) محمد محمود عويضة ص ١١٩ ، ١٢٣ ، ١٢٥ .

(٣) مجلة عالم البناء - العدد (١٢) يوليو ١٩٨١ - ص ٣٠ - ٣١ .

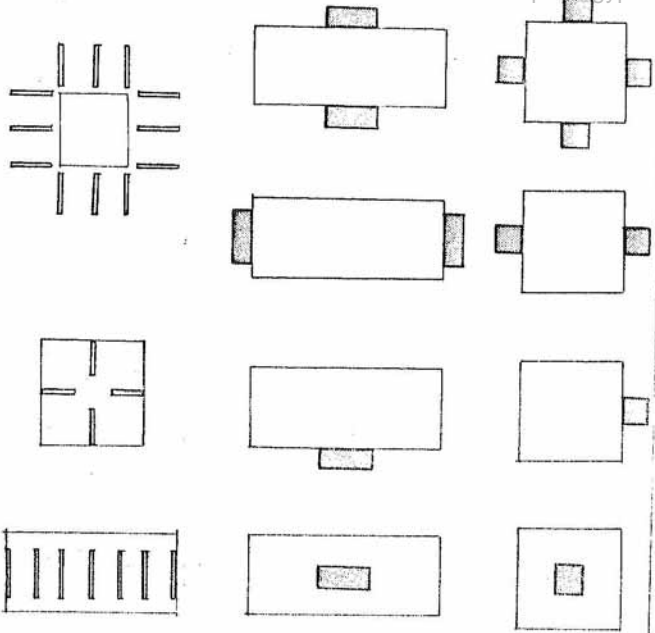

شكل (٥٨) الشكل يوضح امكانية استعمال الشدات المتفرقة
في المناطق المركزية (مناطق وسط المدينة والنطاقات)
و ايضا امكانية استعمالها في المناطق المتكررة
ذاته الارتفاع الثابت

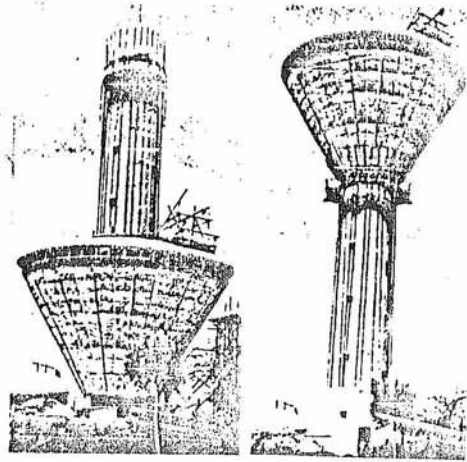
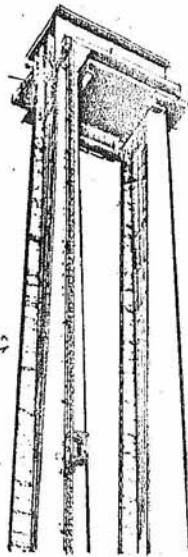

شكل (٥٨-أ) تم استخدام الشارات المتزقة في انشاء ال (core) في هذا المثال
شكل (٥٨) أمثلة متنوعة لاستخدام الشارات المتزقة رأسياً في الانتشار

- شكل (٥٨ أ) محمد محمود عويضة ص ١٠٠ (مرجع سابق) *
تم تنفيذ هذا المشروع بالقاهرة ج م ع . بنادى مد بيته نصر الرياضى .
شكل (٥٨ ب) محمد محمود عويضة ص ١٢٠ (مرجع سابق) *

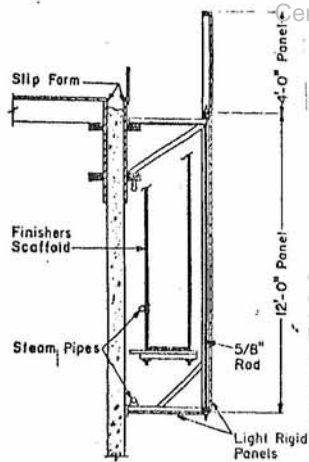

معالجة الخرسانة في البناء

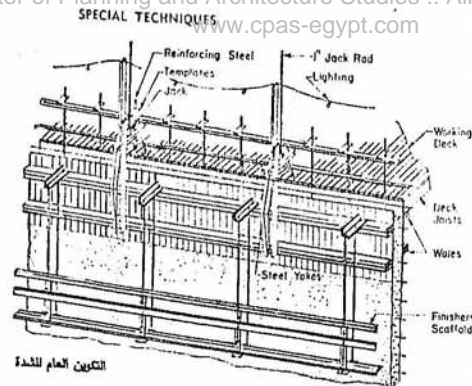

التكوين العام للشدّة

شكل (٥٩) التكوين العام للشدّة

شكل (٥٩) طريقة الإنشاء للشدات الرأسية المتحركة

شكل (٥٩ ب) معالجة الخرسانة في الشدّ على استخدام الشدات المتحركة الرأسية

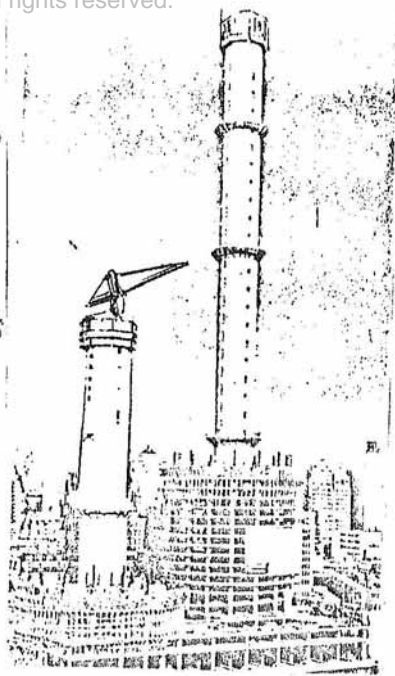

+ إنشاء إيصد الأبراج الداخلية (core) لمبنى في الولايات المتحدة باستخدام الشدات المتحركة الرأسية

Fig (59.A) R.M.E Diamant P. 2

شكل (٥٩ أ) (مرجع سابق)

- شكل (٥٩ ب) مجلة عالم البناء - العدد الصادر في (١٢) يوليو ٨١ ص ٣٠
- مجلة عالم البناء - العدد الصادر في (١٢) يوليو ٨١ ص ٣١
- مبنى بشيكاغو بالولايات المتحدة الأمريكية .

اعداد الشدات :

تكون الشدة من ألواح خشبية ، أو ألواح الصلب السابق تشكيلها ، ويكون جانبا الشدة مستويين ، أحدهما داخلى والآخر خارجى ، والفرغ المتروك بين المستويين ، يمثل سمك الحائط الخرسانى المطلوب صبه ، وتحمل الشدات على روافع هيدروليكية فتنزل على محاور رأسيه وتوجد شناكل لحفظ المسافات بين المستويين الرأسيين .

ولتسهيل أعمال التنفيذ يمكن استخدام منصة أو اثنتين (١) ، المنصة العلوية (الأرضية) تستخدم لوقوف العمال أثناء عمليات الصبه والمراقبة ، أما المنصة السفلية فهى تفيد فى أعمال التشطيبات المختلفة للأجزاء المنتهية الصب من الحوائط .

أعمال الصب :

تتسم أعمال الصب بالاستمرارية داخل الشدات التى ترتفع بواسطة الروافع كما سبق . ويكون الصب من أعلى الشدة التى ترتفع رأسيًا بالتدرج وبمعدل ثابت حسب زمن الشك الابتدائى للخرسانة والذى يعتمد على نوع الأسمنت والطريقة المستخدمة لانضاج الخرسانة فاستخدام البخار مثلاً يزيد من سرعة الانضاج وبالتالي يزيد من سرعة انزلاق الشدة الى أعلى . وذلك يساعد الأجزاء الخرسانية المصبوبة على المحافظة على تشكيلها تحت الأحمال الواقعة عليها ، بالإضافة الى وزن الخرسانة نفسها وعدم انهيارها .

٢٠٢٦. ٥.٢ استعمال الشدات المنزلفة رأسيًا :

تستعمل الشدات المنزلفة فى العمارات متعددة الطوابق (٢) خاصة فى منطقة القلب المركزى للمبنى أو مناطق الاتصالات الرأسيه (السلالم والمصاعد) أو الحوائط " Sheer Wall " التى تتعرض لقوة ضغط الرياح " Wind Pressure " أو الحوائط الداخلية الحاملة ، ويفضل ثبات مقطعها حتى يختصر وقت الانشاء والفاقد من المواد بجانب سهولة التشغيل أما باقى أجزاء المبنى فتستكمل اما بطرق تقليدية واما بنظام البلاطات المرفومة " Lift Slab " أو بوححدات سابقة التجهيز " Prefabricated Elements " حسب التصميم .

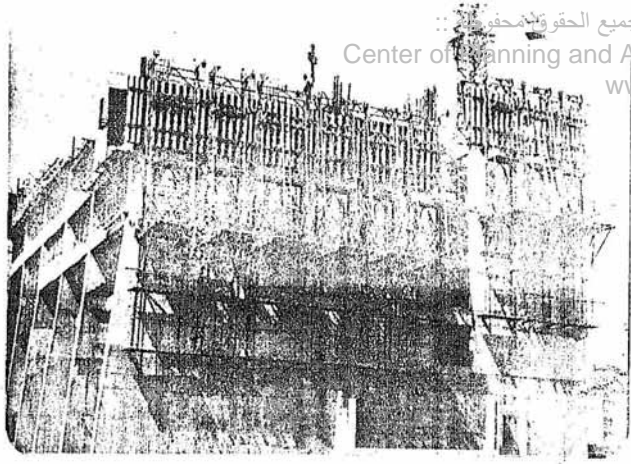

منظر مبانى للفورعات المتداخلة رأسيًا وستانات التحريم

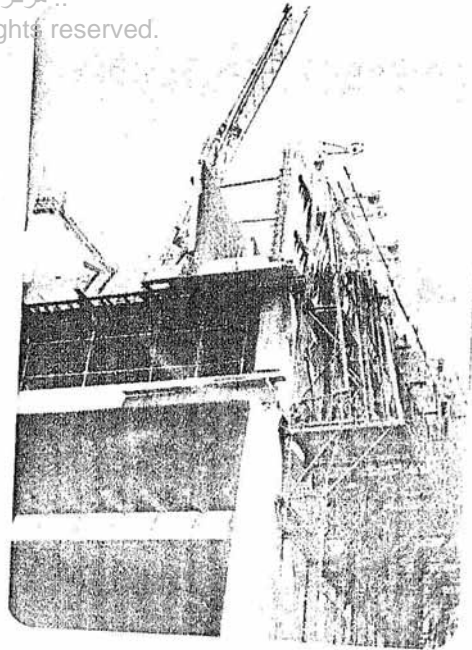

منظر مبانى للفورعات المتداخلة رأسيًا

مشروع برج القانونيين (مبنى سكنى ادارى) بالمعادي
المهندس المعماري د . الغزالى كسيه

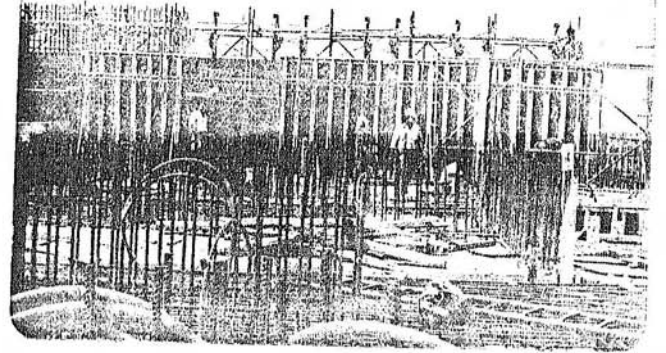

الفرمات المنزلة رأسياً والشد السطحية

أعمال صب السقف وطراجم (مواشير وعلبه اكهرباء)
بالسقف

مشروع برج القانونيين (مبنى سكنى ادارى) بالمعادى
المهندس المعماري د . الغزالى كسيه

(Slip Forms Fabrication in Site-L Shaped
and Tunnel Form System)

طريقة الانشاء باستخدام الشدات النفقية ونصف النفقية في الموقع : ٢٧٠٥٢

يعتمد هذا النظام على صب الحوائط والأسقف لتكون انشائيا قطعة واحدة خرسانية ، وذلك بواسطة عبوات من الصاج المقوى (١) ، أما حديد التسليح فيجهز في الموقع كشبكة ملحومة مع بعضها ، وتركب كافة الخدومات المطلوبة كمواسير تدفئه أو تغذية أو صرف أو كهرباء أثناء عملية الصب باستخدام العبوات المتحركة .

الفكرة الأساسية لطريقة الشدات النفقية ونصف النفقية : ١٠٢٧٠٥٢

تتلخص الفكرة الأساسية لهذا النظام في استخدام شدات منزقة من الصاج سمك ٦ مم مقواه بأعصاب حديدية ، أو سمك ٤ مم مقواه بهيكل من المواسير الصلب تتحرك على قضبان بالحبال أو تتحرك على عجل مجهز بروافع (محاور) من القلاووظ وتستخدم الشدات في صب الحوائط والأسقف مع بعضها بما يحقق تكاملا تاما بين الحوائط والأسقف انشائيا ولنحصل على مبنى متماسك عبارة عن كتلة خرسانية واحدة (شكل ٦٠ أ ، ٦٠ ب) .

والشدات (الأنفاق الحديدية) المستخدمة عبارة عن هيكل من الصاج على شكل حرف (U) مقلوب يحدد الشكل الفراغي للغرفة المراد انشاؤها ، أو على شكل (L) عكسي (عدد ٢ يكونان حرف " U " مقلوبا) .

ويقل ارتفاع الشدة بحوالى من ٧ - ١٠ سم عن ارتفاع السقف ، وذلك لتسهيل عملية الانزلاق حيث يتم رفعها في مكانها بواسطة محاور من القلاووظ على عجل حيث تستخدم الروافع (المحاور) في الضبط الأفقى - (٢)

وتزود العبوات (الشدات) بأذرع مائلة للمحافظة على تعامد السقف مع الحائط (ركن قائم) وتختلف أبعاد الشدات حسب التصميم والشركات المنفذة .

(١) عصام حافظ (مرجع سابق) ص ٨٩ .

(٢) محمد محمود عويضة (مرجع سابق) ص ١٣٦ - ١٢٨ .

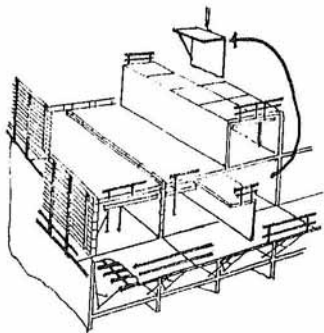

شكل (٦٠-٢) رفع وصلة شدة
وضفأ فقيية) وظهر
بالشكل الكونسترات
المؤنفة لساعدي
أعمال الرفع ونهذ
الأعمال

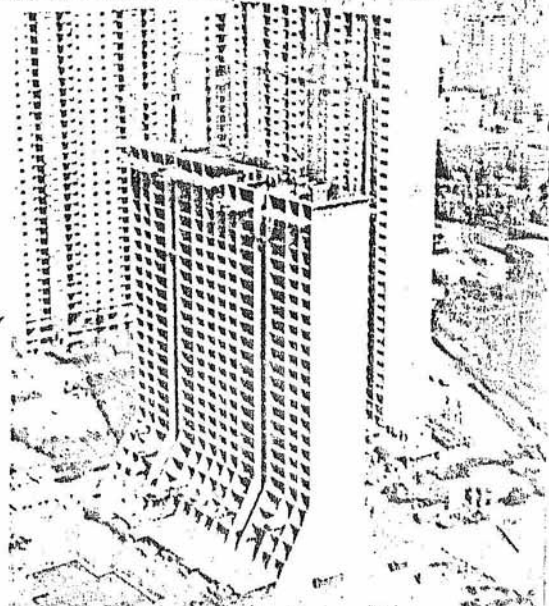

شكل (٦٠) طريقة الانتشار باستخدام السناد (النفقية والضفأ لفقية) المتحركة

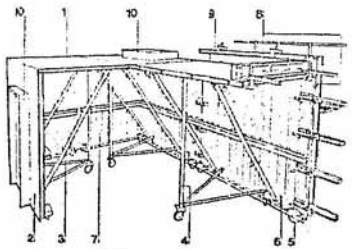

شكل (٦٠-٣) تفاصيل شدة أو سكينورد

* مشروع ١٠٠٠٠ وممره بكشفه بالمعاري (المعادلوه العرب نهستمار)

- شكل (٦٠ أ) محمد محمود عويضة ص ١٣٤ (مرجع سابق)
- شكل (٦٠ ب) محمد زكي حواس ص ٣٠٥ (مرجع سابق)
- * المهندس المعماري يوسف شفيق / القاهرة
- محمد محمود عويضة ص ١٣٤ (مرجع سابق)

وسائل تنفيذ الانشاء بالعبوات المتحركة فى المواقع (الشدات النفضية ونصف النفضية) :

- * تنشأ الأساسات بالموقع بالطرق التقليدية غالبا .
- * تصب الفرشة الخرسانية (وتجهز بلاطة الدور الأرضى ويترك بها أشاير لربط الحوائط الحاملة) . ويتم ذلك على أساس التصميم (١) الموضوع وأبعاد الشدات المستعملة ويراعى صب قدمة بارتفاع ١٥ سم حول محيط كل شدة ويراعى ترك المسافات المخصصة للأبواب غير مصبوبة عند صب القدمة .
- * يتم وضع العبوات مع ملاحظة وضعها وتبادلية لتتمكن من صب المادة الخرسانية وضبط المسافات بينها ويتم وضع حديد التسليح الذى يكون على شكل شبكة ملحومة مع بعضها .
- * وغالبا تركيب الحلوق للفتحات (الأبواب والشبابيك ، أو هياكل للتمديدات وتكون غالبا من الصاج) .
- * يتم عمل التوصيلات الكهربائية بوضع مواسير الكهرباء والعلب .
- * تربط كل شدتين متجاورتين بهربط أفقية (رباط بزرجينة) .
- * ثم يوضع حديد التسليح للأسقف وكذلك التوصيلات الكهربائية ان وجدت .
- * ثم تصب الخرسانة للحوائط وبلاطة السقف .
- * ويتم عمل القدمة للدور الذى يعلوها ليكون موجهها " Guide " (٢) للنفق من الدور الأرضى .
- * وغالبا يتم الانضاج بواسطة البخار تحت سقف مؤقت يركب أعلى البلاطة ويغطى من الجوانب بالشمع التاربولين ويدفع البخار بواسطة غلايات بالموقع للانضاج الذاتى حسب الطلب (نوع الأسمنت يؤثر على زمن الشك) .
- بعد التصلد تسحب الأنفاق على القطنان بعد فك الرباطات الأفقية وتنزل المحاور حتى تتمكن من سحب الأنفاق واحدة تلو الأخرى على رصيف مرفرف خارج المبنى ثم تنقل من على الرصيف الى البواكى المجاورة لها أو ترفعها الأوتاش .

(١) محمد محمود عويضة (مرجع سابق) ص ١٣٦ - ١٧٨ .

(٢) محمد محمود عويضة (مرجع سابق) ص ١٣٨ .

- ثم ترفع الشدة الى الدور التالى مع تكرار العمليات السابقة لنتمكن من الصب (شكل ٦٠ ج) .
ويمكن بناء الحوائط الرأسية الداخلية (القواطع) والحوائط الخارجية بمجرد انتهاء أعمال الشدات للأدوار المنتهية
وفى الطرق المستحدثة يتم ذلك أثناء صب الشدة .
- ويمكن استخدام حوائط وقواطع سابقة التجهيز فى الموقع أو من مصانع متخصصة من خارج الموقع .
أما السلالم فتصب اما أفقيا وأما رأسيا بطريقة (سبق التجهيز) ويتم تركيبها عن طريق لحام (أشاير) السلالم
فى الأسقف غالبا .

إنزومتى بوضع المعدات المنزوعة
 فى أعمال الرفع والمناولة للشدات
 النفقية فى مبنى اشارة

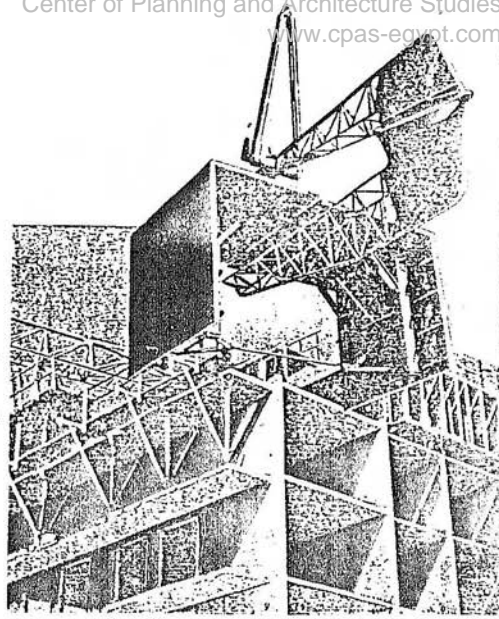

أعمال الرفع والمناولة
 "خطوات سحب وحدة سدة
 نفقية وتثبيتها فى المكان
 المقرر لها لإجراء عملية
 الصب"

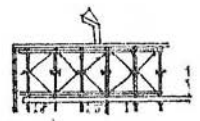
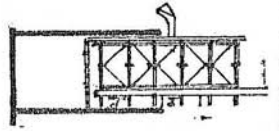
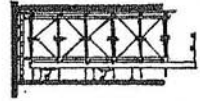
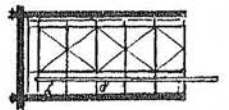
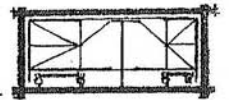

شكل (٦٠-ج) توضيح الانزطال طرية سحب ورفع الشدات المعدنية النفقية حسب الاصل

يمثل هذا النظام قمة التطور في استخدام طرق الانشاء الآلية والصب في الموقع ، ويعتبر المرحلة الأخيرة قبل الانتقال الى سيق التصنيع .

الفكرة الأساسية للاتجاه التجميعي والنظام الشامل : ١٣٨٠٠٥٢

يعتمد النظام على أعمال " Hybrid " التزاوج وبالتالي تطبيق هذا النظام يعنى استعمال الوسائل السابقة (١) في انتاج المباني في المواقع أى أعمال الميكنة فى التجهيز والانشاء بالاضافة الى ميكنة جميع أعمال التنفيذ والنقل والتشوين ثم يتم تطعيم هذه الطرق السابقة ببعض الوحدات السابقة التجهيز فى المصنع ، ويدخل فى هذا النظام :

- استعمال واجهات سابقة التجهيز (٢) مثل المعلقات " Callading " .

- استعمال قواطع داخلية سابقة التجهيز للحوائط الداخلية .

- استخدام الحوائط الستائرية (٣) بمختلف أنواعها " Curtain Walls " (شكل ٦١ ، ٦١ ب ، ٦١ ج)

- استخدام وحدات فراغية كاملة سابقة التجهيز فى المصنع مثل استخدام وحدات لدورات المياه والحمامات والمطابخ (٤)

التامة التجهيز أيضا (أشكال ٦٢ ، ٦٢ ب) .

ويتم أيضا استخدام وحدات السلالم سابقة التجهيز فهناك سلالم بغير درج ووسطات سابقة التجهيز وهناك سلالم

بقلبتين سابقتي التجهيز حيث يتم تثبيت كل نوع حسب الطريقة الخاصة به (شكل ٦٤ ج ، ٦٤ د) .

- وأعمال التزاوج تتم بتطعيم الطرق المميكنة فى الموقع (البلاطات المرفوعة - الوحدات النفضية الخ) بأجزاء سابقة

التجهيز اما بالموقع ، واما بالمصنع حيث تكون فى أغلب الأحوال وحدات نمطية متكررة وهذا ما اصطلح على تعريبه (٥)

(Standardization) ، وعملية التبادل هذه تعنى قبول طريقة انشاء آلية للتطعيم بطرق انشاء اخرى

ومتنوعة .

(١) محاضرات د . حسين صالح ، د . نسيمات عبد القادر - المباني المسبقة التصنيع - دراسات عابيا - جامعة القاهرة مارس ٨٠ .

(٢) عصام حافظ (مرجع سابق) ص ٨٧ - ٨٨ .

(٤) محمد محمود عويضة (مرجع سابق) ص ١٤٣ .

(٥) مرجع سابق

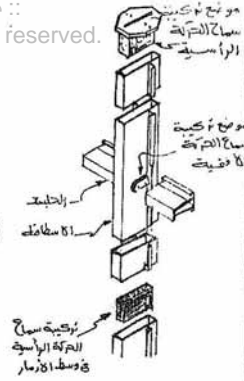
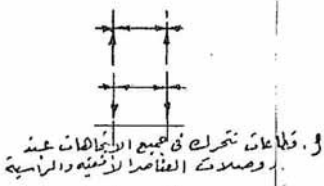
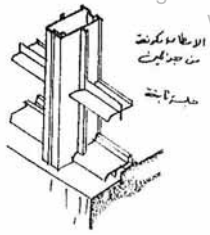
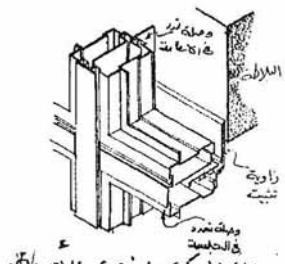

شكل (٦١) أ) الحوائط السارية - معالجة الحركة الأفقية والرأسية

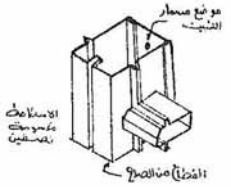
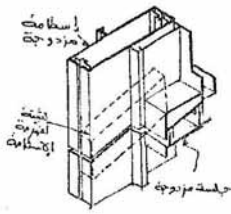

ب - الإطارات الرأسية تقوم جزئياً بحمل
 على - بعضها والذئقات تتحرك على بعضها

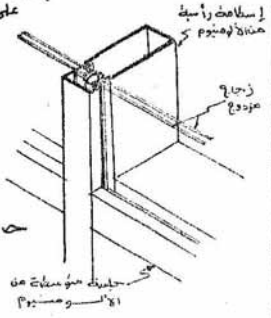
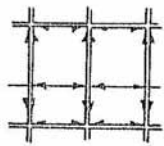

ج - كلاً من العناصر الذئقية والرأسية
 مقسومة جزئياً بحملها على بعضها
 - المحدث طرفه الرئيسية لتكوين القطاعات للحوائط السارية

شكل (٦١) ب) عظام حافظ ص ٨٨ (مرجع سابق) .

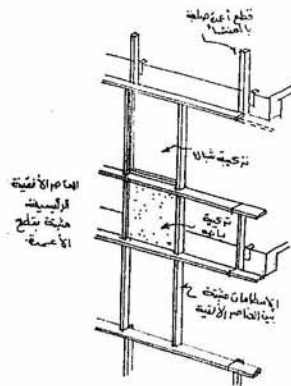

المادة الأخرى
الرئيسية
مادة تملح
الأعمدة

الأنواع الرئيسية للقطاعات
 المشكلة للمواظف السائرية

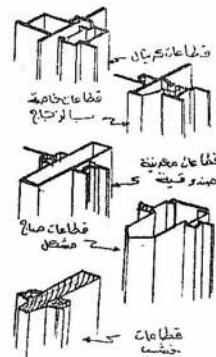

الطريقة الأولى
 شكل (٥٠٦١) لمعمله المواظف السائرية -
 "التجميل أضحى"

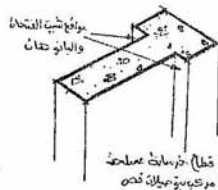

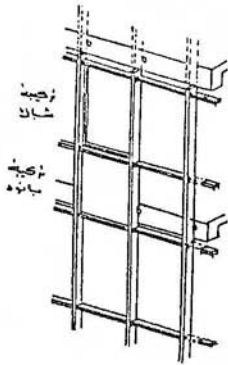

الطريقة الثانية لتعليق الحارط السائرية

جميع الرصدات مصممة بحيث تسع
 بالحركة في الشدات اتجاهات المتعامدة

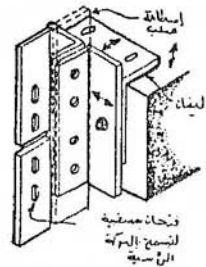
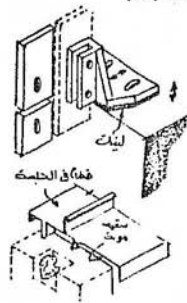
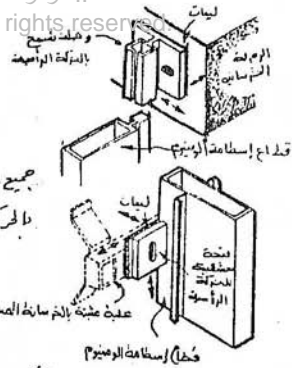

شكل (٦١:ب) العناصر المختلفة في أعمال الحارط السائرية في التثبيت ومهندسه

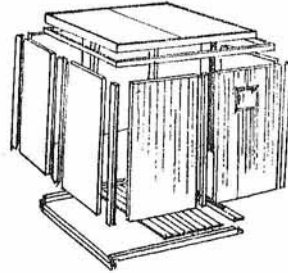
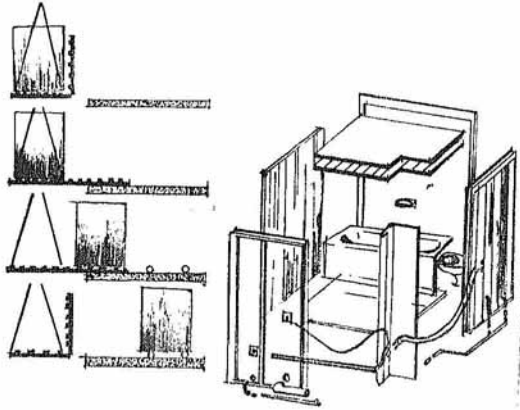

شكل (٦٢.ب) الشكل يبين الوحدات السابقة التي تم تجهيزها بوسائل
وضعت في البناء حسب الموضع المقترح في التصميم

شكل (٦٢.أ) النظام الكامل ذو الاتجاه للتحجيم
المرتبطة للوحدة المجمعة

شكل (٦٢) طريقة الانتشار باستخدام طريقة النظام الكامل (الاتجاه للتحجيم)

- شكل (٦٢.أ) محمد محمود عويضة ص ١٤٦ (مرجع سابق) .
شكل (٦٢.ب) محمد محمود عويضة ص ١٤٤ (نفس المرجع السابق) .

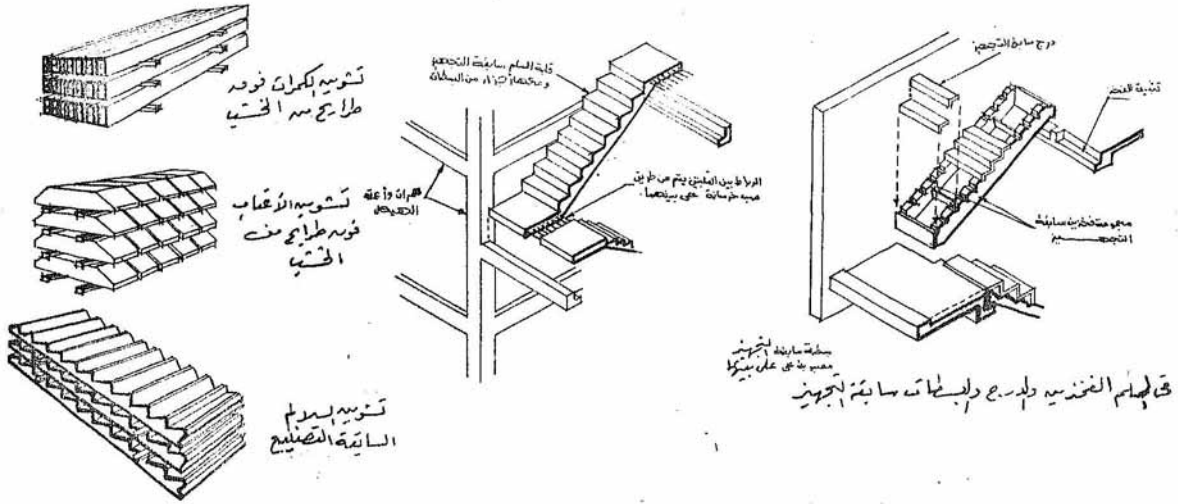

شكل (٥-٦٤) طرفه تخزيمه وتشويه المكونات
 سائبة المصنوع

شكل (٥-٦٤) مكونات السلم السائبة المصنوع

- شكل (٥-٦٢ ج) عصام حافظ ص ٧٦ (مرجع سابق) •
- شكل (٥-٦٢ د) عصام حافظ ص ١١٥ (نفس المرجع السابق) •

الباب الثالث

التوحيد القياسي كشرط لازم لتطبيق طرق الإنشاء الآلية في البناء وعلاقته بالتصميم
المعماري وترشيد البناء

تمهيد :

عرف التوحيد القياسى على مر العصور والأجيال فى بناء الحضارات البشرية لخدمة الانسان ، وتبسيط العمل الذى يواجهه فمن قديم الزمان تعلم الانسان استعمال لغة موحدة للاتصال ، واكتشف طرق قياس المسافة والزمن ، واستخدم المقايضه على أسس موحدة وطرق موحدة للحكم على السلع والخدمات .

وفى كل أمور حياتنا نجد أن هناك وحدة للقياس يمكن تكرارها واستخدامها لقياس مختلف الأشياء من حولنا ، وهذه الوحدة القياسية يطلق عليها اسم موديل (Module) (١) ، ويمكن القول بأنه مع التطور والنهضة الصناعية الحديثة ومع ظهور مشاكل الانتاج بالجملة وتضخمها أصبح من الواجب أن نتجه الى استخدام وسيلة التوحيد القياسى (Standardization) لخدمة الصناعات الحديثة .

ويمكن القول بصفة عامة بأن كل نوع من أنواع الأنشطة فى حياتنا تحتاج الى وحدة قياس (Common Measure) ، هذه الوحدة تكون اما لقياس الأحجام واما لقياس الأوزان أو المسافات أو الأزمان ، كالمتر المكعب أو الكيلوجرام أو الميل أو الساعات وبالرغم من اختلاف نوعية تلك الوحدة القياسية الا أنها دائما ترتبط ارتباطا وثيقا بالطاقة الانسانية والامكانية الجسمانية والعقلية للكائن البشرى خاصة فى البداية .

ومن أبسط طرق القياس التى استخدمها الانسان : استخدامه لبعض أجزاء من جسمه كوحدة قياسية مثل الذراع والقدم والشبر وهكذا .

وفى العمارة نجد أنه على مر التاريخ لم تكن فكرة استخدام وحدات نمطية للقياس أو التوحيد القياسى بالفكرة الجديدة . ومع التطور الكبير والاهتمام بالتوحيد القياسى (العيارية) شهد مطلع القرن العشرين مولد الكثير من هيئات التوحيد القياسى القومية على النطاق العالمى وبذلك شكلت عصبة الأمم عام ١٩٢٦ الاتحاد الدولى للمؤسسات القومية للتوحيد القياسى (ISA) وفى عام ١٩٤٧ أعلن رسميا مولد المنظمة الدولية للتوحيد القياسى (ISO) * .

(١) مجلة التوحيد القياسى العدد (١٦) يناير ١٩٦٨ ، ص ١٠ .
(٢) محمد محمود عويضة (مرجع سابق) ص ١٦٥ .

١٠.ب.٣ تطور " التوحيد القياسي - العيارية " والتوفيق القياسي فى الانشاء عبر العصور المختلفة :

١١.ب.٣ القداماء والمراحل الأولية لتطبيق العيارية :

فى العمارة وعلى مر الأزمان لم تكن فكرة استخدام وحدات نمطية للقياس بالفكرة الجديدة ، فقد استخدمت الوحدات النمطية التكرارية (المديول) فى الحضارات القديمة (الفرعونية والارغريقية والرومانية) .
وقد كان المديول يستخدم اما على شكل وحدات هندسية تكرارية أو علاقات رياضية معينة بما يعنى التكرار فى استخدام وحدة معينة فى المسقط الأفقى وفى الواجهة والقطاع .

المصريون القداماء والحضارات القديمة فى آسيا :

استخدم المصريون القداماء حزما من البوص كنوع من الوحدات التكرارية (١) . (شكل ٦٣ أ) التى تعتمد على النمطية ، وأيضا فى معبد الكرنك كانت الأعمدة تمثل حزم من البوص . أما أول وحدات مصنعة من الطوب النئى بمقاسات ثابتة فكانت تلك التى استخدمها المصريون القداماء . هذا وقد استخدمت أيضا فى الشرق الأوسط والهند أنواع مختلفة من الطوب وكانت هناك أيضا معدات بدائية (٢) تنتج حوالى ثلاثة آلاف وحدة - طوبة قياسية - فى اليوم (شكل ٦٣ ب) ، وربما كان من أهم التطبيقات للعيارية فى العمارة والانشاء مدينة العمال فى " كاهون " بتل العمارة فى مصر الفرعونية القديمة والتى بنيت من الطوب على أسس موفقة . فالمنازل صممت على أسس مديولية حيث تم تجهيز الأبواب والشبابيك والأرضيات والدعامات مسبقا لاستخدامها فى منازل متكررة (نمطية) . وفى عهد اخناتون هناك مثال آخر لمنازل قياسية (٦٥ × ٦٦) حيث استخدمت وحدات متكررة مثل السلالم والأفران والمخازن وغيرها فى انشاء هذه المدينة (أشكال ٦٤ أ ، ٦٤ ب) .

(1) - Nadia Mohamed Page (1.2)

(2) - R.Nagarajan
Standards in Building
Pitman Publishing Page (3)

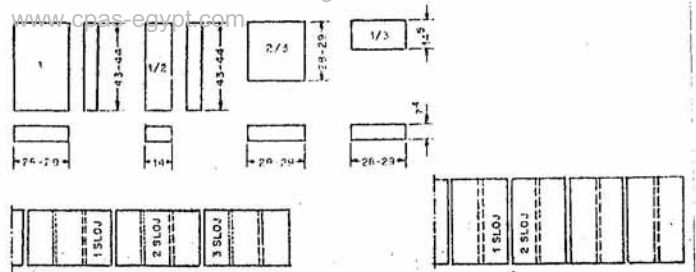
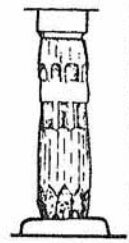
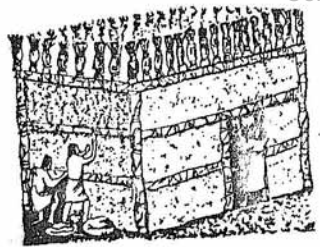

شكل (٦٣-أ) الشكل يوضح المآخذ التي صنعت من حزم في البوم
 كوحدة تكرارية مصنعة في مصر الفرعونية

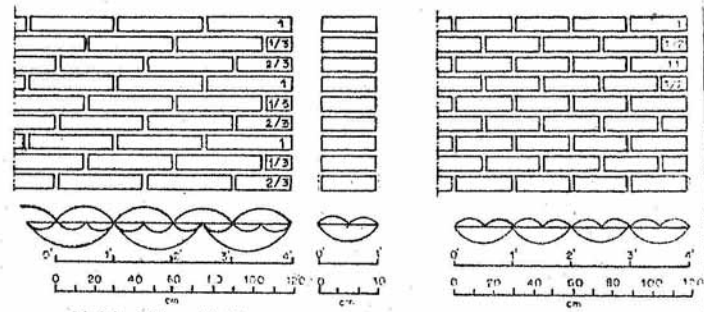
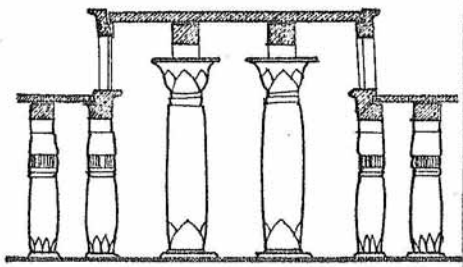

العمدة الفرعونية كوحدة قياسية تكرارية الشكل (٦٣-ب) وحدات الطوباء المعمارية التي تم صنعها على أساس قياسية في العصور القديمة

Fig (63-A) Nadia Mohamed P. 2.6

Fig (63-B) R.NAGARAJAN P. 6

شكل (٦٣ أ) (مرجع سابق)

شكل (٦٣ ب) (مرجع سابق)

* The Roman foot equals 29,57 cm

www.cpas-egypt.com

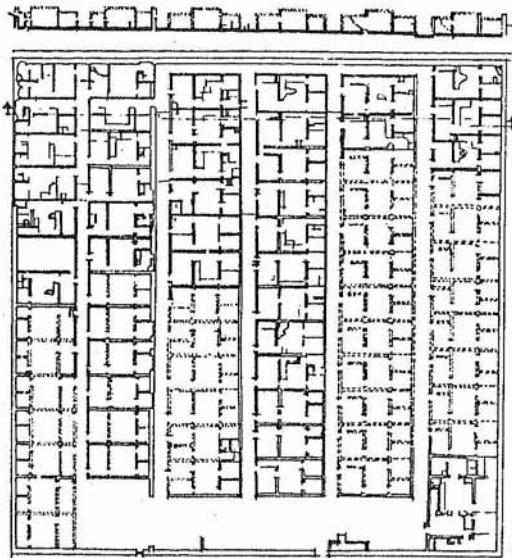

شكلا (٦٤) ب (مخطط لمدينة أُنشأتها (بشرية إعمارنة)

شكلا (٦٤) أ
 مخطط لمدينة إعمار
 (كاهان) بمصر الغربية
 القديمة



شكلا (٦٥) بناء الهرم الأكبر

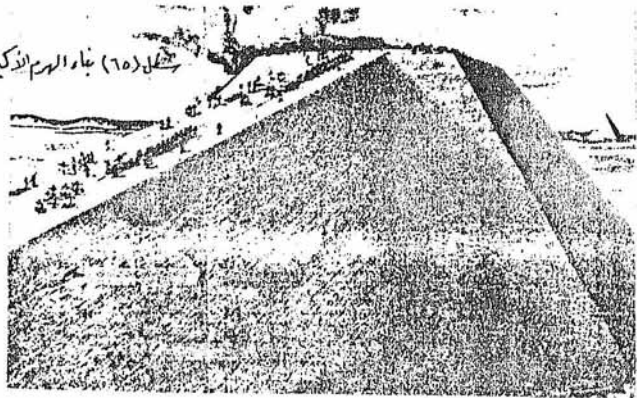

Fig (64-A) Nadia Mohamed P. 5

Fig (64-B) ,, ,, P. 5

شكل (٦٤ أ) (مرجع سابق)

شكل (٦٤ ب) (نفس المرجع السابق)

شكل (٦٥) حسن، رجب ص ٥٩ (مرجع سابق)

أما الصخور والأحجار التي استخدمها الفراغة في أنشائها الضخمة فقد قطعت ونحتت على أسس ومقاييس (١) موفقة وتم رفعها عن طريق انشاء وبناء منحدرات صناعية ضخمة (شكل ٦٥) يستخدمها العمال ثم يتم ازالتها بعد انتهاء العمل .

ومن الأمثلة الهامة مدينة " موهنجدارو (Mohenjodaro) " بالهند حيث يظهر من تخطيطها أنهم احترمووا أسس مديولية واستخدموا وحدات متكررة للاسكان واستخدموا وحدة القياس (٣٠ م) كمدبول ومشتقاته لارتباطهما بمقاس الطوب المستخدم في الانشاء ويظهر (٢) ذلك واضحا في الوحدات السكنية (شكل ٦٦ أ ، ب ٦٦ ب) -

أما في القرن العشرين فقد صمم لوكوربوزييه مدينة (شنديجاره) عاصمة البنجاب الجديدة بالهند حيث كانت هذه (٣) المدينة أولى المدن التي خططت بكاملها على حسب آراء لوكوربوزييه التقدمية (أشكال ٦٧ ، ٦٨ أ ، ب ، ٦٨ ج) .

الاعراب والرومان (العلاقة بين العيارية ونظم النسب في التصميم المعماري) :

عرف الاغريق والرومان استخدام الوحدات النمطية التكرارية (المودبول) في مواد الانشاء وفي التصميم (شكل ٦٩) وقد شرح فيترفيوس (Vitruvius) في كتاباته بعض العلاقات بين العيارية ونظم النسب وأثرها على التصميم المعماري وذلك حوالي عام ٢٧ قبل الميلاد (٤).

حيث بحث في علاقة نسب الجسم الانساني والنسب المرغوبة للمباني ووضع رسوم توضيحية لأفكاره (شكل ٧٠) بجانب توصيته باستخدام نسب هرمونية لتصميم المباني .

ومؤخرا أوضح " Karzyk " أن الرومان استخدموا مقاييس الجسم الانساني وخاصة في العصر الروماني والمسيحي

(1) - Nadia Mohamed . Page (6)

(2) - R.Nagagrajan Page (4-5)

(4) - Henry J. Cowan. -2- Edition Page (163)

(١) (مرجع سابق)

(٢) (مرجع سابق)

(٣) محمد حماد (لوكوربوزييه) ص ٢٠٦

الدار القومية للطباعة والنشر

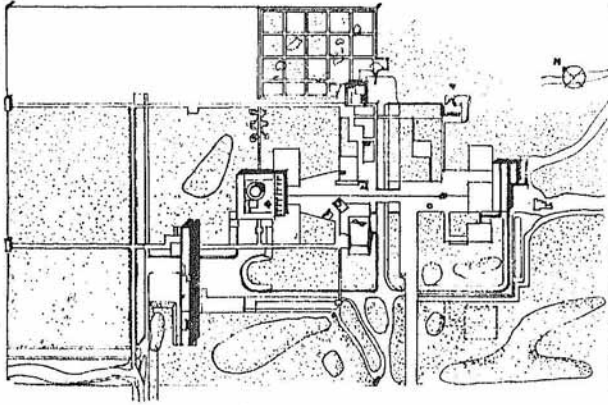

شكل (٦٧) الموقع العام لمدينة ستانديجاره عاصمته وإقليم البنجاب بالهند



شكل (٦٦) الموقع العام لمدينة
 سوهنجيار والقديمة
 بالهند

شكل (٦٦) وحدة نمطية لمنزل في
 مدينة سوهنجيار والقديمة
 بالهند

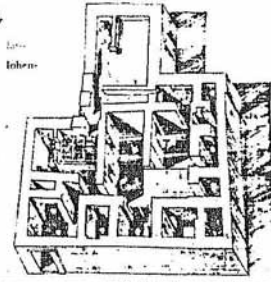
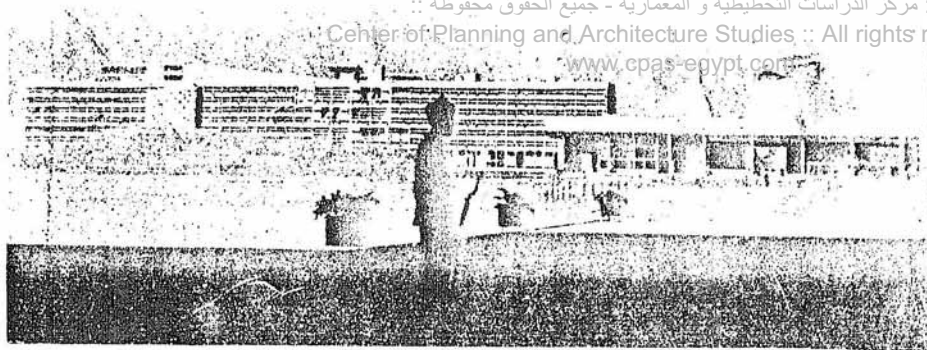

Fig (66) R. Nagarajan
 Fig (67) R. Nagarajan

P. 5
 P. 5

شكل (٦٦) (مرجع سابق)
 شكل (٦٦) (نفس المرجع السابق)

شكل (٦٧) محمد حمام (لوكوربوزيه) ص ٢٠٦ (مرجع سابق)
 * المهندس المصمم (المخطط) : المهندس الفرنسي لوكوربوزيه *



شكل (٦٨ أ) منظر عام لبني مترا لكونه والبلدان في سانديجراة عاصمة البنجاب في الهند

شكل (٦٨ ب) ساكنة الطلبة
 وسبني المحكمة من المؤلف

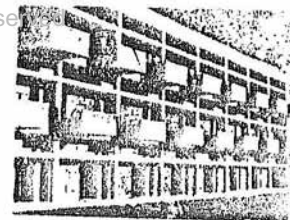

ساكن الطلبة



سبني المحكمة من المؤلف

شكل (٦٨ ج) المبنى العامة في مدينة سانديجراة عاصمة البنجاب الجديدة
 كما صممها لوكور بوزييه في القرن الحادي

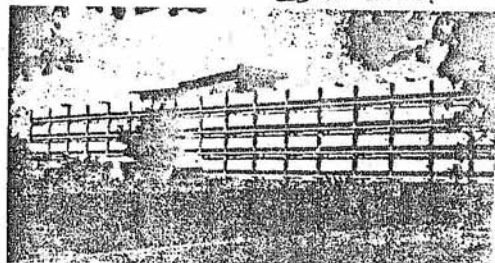

شكل (٥٦٨) معزل البحوث

* المهندس المصمم (المخطط) : المهندس المعماري لوكور بوزييه .

شكل (٦٨ أ) محمد حماد (كتاب لوكور بوزييه) ص ٢٠٧ (مرجع سابق) .

شكل (٦٨ ب) محمد حماد (كتاب لوكور بوزييه) ص ١٣٨ (نفس المرجع السابق) .

شكل (٦٨ ج) محمد حماد (كتاب لوكور بوزييه) ص ٢٠٩ (نفس المرجع السابق) .

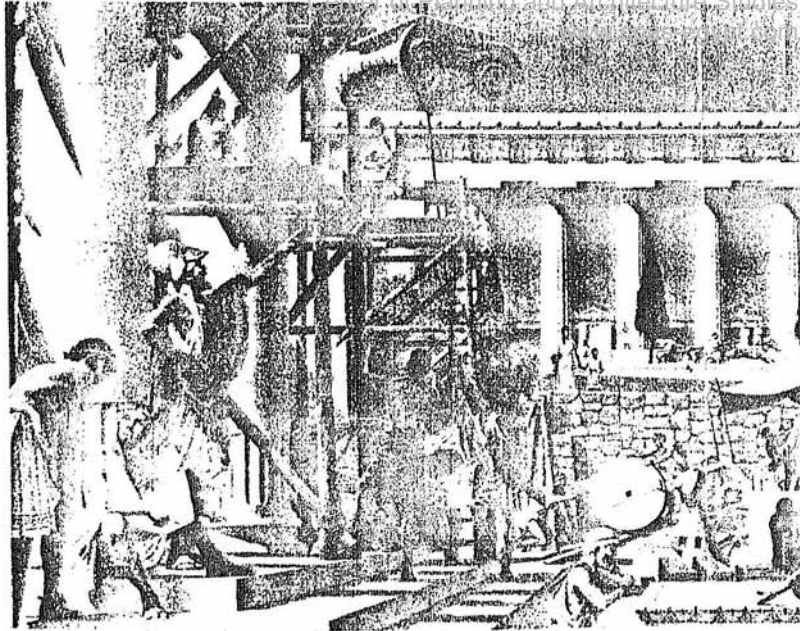

شكل (٦٩) المعمات المتخذة في بناء المعابد والمخططات في الحضارة القديمة * (A)

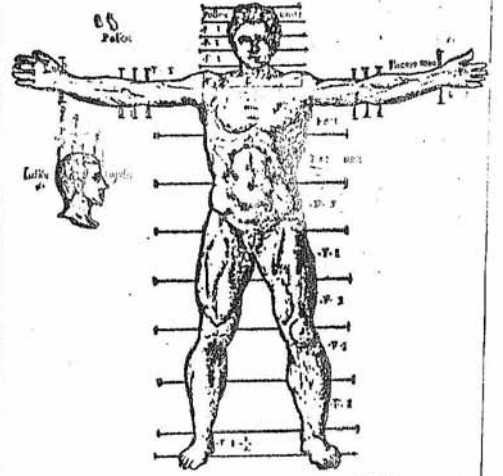

شكل (٧٠) المخطط الذي وضعه "VITRUVIUS" في كتاباته
 والذي اعتمد فيه على علاقات جمالية استخلصها
 من النسب في جسم الانسان * (B)

Fig (69) Progressive Architecture March 1971, P. 9
 Fig (70) Henry J. Cowan P. 163

شكل (٦٩) (مرجع سابق)
 شكل (٧٠) (مرجع سابق)

A * تشييد البراثينون (Parthenon) الذي تميز باحترام العلاقات الهندسية والنسب التي طبقت عند تصميم واجهته حسب القواعد الهندسية وقتها .

B * هذا المخطط عند طباعة كتب ووثائق فيترفيوس (Vitruvius) بفينيسيا عام (١٥٦٧م) .

(شكل ٧١) وذلك بصفة عامة على المستوى العام في كثير من المناطق المتعددة في العالم . حيث اكتشف فيثاغورس " Pythagoras " في القرن السادس قبل الميلاد الفواصل الثابتة في القياس الموسيقي " كمدخل لتطبيق محددات التوحيد القياسي واحترام الهارموني في التصميم " وبلاتو " Plato " ناقش في (١) " Timaeus " اعتماد كل الجماليات على نسب عيارية .

واستعرض استخدمات العلاقات والنسب الكلاسيكية على أسس مدبولة في تحديد النسب بين أجزاء مختلفة في المبانى بعضها البعض وبينها وبين المبنى نفسه ككل وذلك كفتاح للشعور الجمالي بالعمارة " aesthetic of Arch " .

ويظهر ذلك جليا في المبانى الاغريقية وخاصة المعابد (٢) (شكل ٧٢) أما العلاقة بين القاعدة وارتفاع العمود بصفة عامة فقد كانت من (٨ : ١) وهى معدل النسب بين القدم وارتفاع جسم الانسان (٣) وأحيانا أخرى من (١ : ١٠) أما أثر التوحيد القياسى على الآلية ومبكنة أعمال التشييد فى العصور السابقه فيظهر فى تخطيط ليونارد ودافينشى (٤) " Leonardo da vinci " المهندس والعالم الايطالى عام (١٥١٦) لمبانى احدى المدن ، وكانت قواعد هـا فقط تنفذ فى الموقع والباقي سابق التجهيز . وبالنسبة للعصر الحديث فقد بحث المهندس " لوكابوزيه " فى موضوع الموديلوز والنسب وعلاقتها بالجسم الانسانى واحتياجاته بجانب الوظيفة . (شكل ٧٣ أ ، ٧٣ ب)

١٣.٠٣ المرحلة الصناعية الحديثة :

نستطيع القول بأن المرحلة الصناعية الحديثة بالنسبة للتوحيد القياسى واستخدام المواصفات على نطاق واسع لأول مرة فى العصر الحديث تمت عام ١٧٨٠ بواسطة بولتون ووات الانجليزيين وفى سنة ١٧٩٣ بواسطة الـى ووتنى (Eli whitney) فى الولايات المتحدة الذى أنتج عشرة آلاف قطعة سلاح بمواصفات محددة بحيث يمكن مبادلة قطع الغيار بها وقد أطلق عليه أبو التوحيد القياسى لاستخدامه أساليب التوحيد القياسى (٥) على نطاق كبير .

(1-2) R.Nagradjan Pages (8-9)

(3) - R.Nagarajan Page (11)

(4) - Thomas Schmid /Cairo Testa-Page (12)

(مرجع سابق)

(مرجع سابق)

(مرجع سابق)

(٥) مجلة التوحيد القياسى - العدد (٣) يناير ١٩٦٨ ، ص ١٠ - مرجع سابق .

(١) ، (٢)

(٣)

(٤)

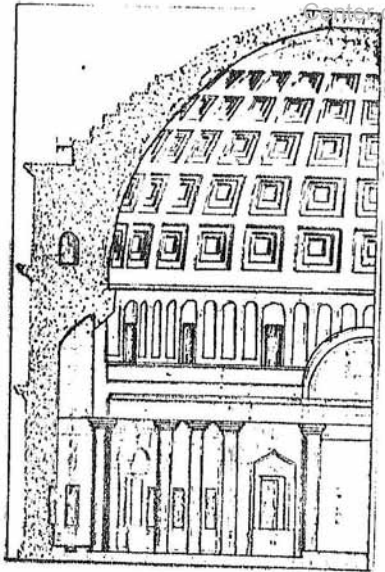

شكل (٧١) قطاع رأسي في بانثيون "Pantneon" بروما
اشتمل عام ١٩٢٣ م

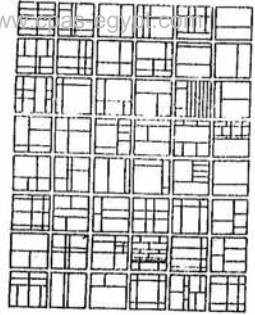

شكل (٧٢) رسم تخطيطي مقسم
حسب أسماء الموديلور

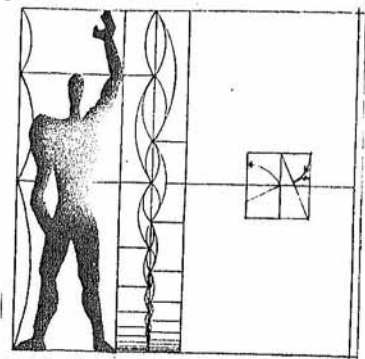

شكل (٧٣) الشكل مجرد أسماء الموديلور المختلفة
فمصدرته ألها تانية كما وضعها لوكوريزييه

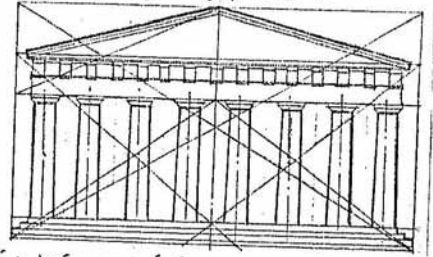

شكل (٧٤) النسب والمعدلات الهندسية الجمالية التي - وعينها في تصميم الواجهة الامامية للبرانيونك (parthenon)

Fig (71) Henry J. Cowan P. 5

Fig (72) R. Hagarajan P. 9

شكل (٧١) (مرجع سابق)

شكل (٧٢) (مرجع سابق)

شكل (١٠٧٣) محمد حماد (كتاب لوكوريزييه) ص ١٩٩ (مرجع سابق) .

شكل (٧٣) محمد حماد (كتاب لوكوريزييه) ص ١٩٦ (نفس المرجع السابق) .

شكل (٧٤) محمد حماد (كتاب لوكوريزييه) ص ١٩٦ (نفس المرجع السابق) .

وفى سنة ١٨٦٥ اتخذ اتحاد المهندسين الألمان عدة قرارات وتوصيات بشأن نظام المواصفات والمعايير ، وبعد عشرة أعوام نشرت أولى مواصفات لآسياخ التسليح . وبدأت حركة نشيطة فى أوروبا تدعو الى احترام التوحيد القياسى والعياريه فى الصناعة .

فقامت بريطانيا بتكوين لجنة للتوحيد القياسى سنة ١٩٠١ التى تطورت فى سنة ١٩٣١ الى المعهد البريطانى للمواصفات القياسية - وقد شكلت عصبة الأمم عام ١٩٢٦ الاتحاد الدولى للمؤسسات القومية للتوحيد القياسى (ISA) وبعد الحرب العالمية الثانية أعلن رسميا فى ٢٣ فبراير سنة ١٩٤٧ مولد المنظمة الدولية للتوحيد القياسى " ISO " التى اشتركت الهيئة المصرية العامة للتوحيد القياسى فيها (١) بعد انشائها عام ١٩٥٧ م .

أما بالنسبة للتوفيق القياسى فانه بالرغم من وجود فكرة استخدام الموفقات فى العمارة الفرعونية والاغريقية والرومانية القديمة الا أنها لم تستخدم كوسيلة لتنظيم صناعة البناء الا حديثا . حيث اقترح ألبرت ف . بيمس " Albert F. Bemis " استخدام الموفقات لتنسيق مجموعات من مركبات المباني فى صناعة البناء مبنية على موفق أساسى مقداره أربع بوصات (شكل ٧٤) بجانب الموفق ثلاث بوصات .

وفى غضون الحرب العالمية الثانية بدأ أرنست نيوفرت " Ernst Neufert " فى دراسة للموفقات واستخداماتها مبنية على موفق ٥ ١٢ سم كأساس لدراسته .

وكانت فرنسا الدولة الأوروبية الأولى التى تحدد مقياسا للتوفيق القياسى مبنيا على موفق ١٠ سم فى سنة ١٩٤٢ . وفى السويد قام بيرجفال وداهلبرج " Bergvahl & Dahlberg " بدراسات لكافة المشكلات الناشئة من استخدام نظام موفق فى صناعة المباني وقد اختاروا الموفق ١٠ سم والمقابل لدراسة بيميس (٤ بوصة = ١٠١٦ مم) أساسا لدراستها مما ساعد على التقارب فى الأساسيات بين السويد والولايات المتحدة .

(١) مجلة التوحيد القياسى - العدد (١٦) يناير ١٩٦٨ ، ص ١٠ (مرجع سابق)

(٢) عصام حافظ ، (مرجع سابق) ص ٢٩ .

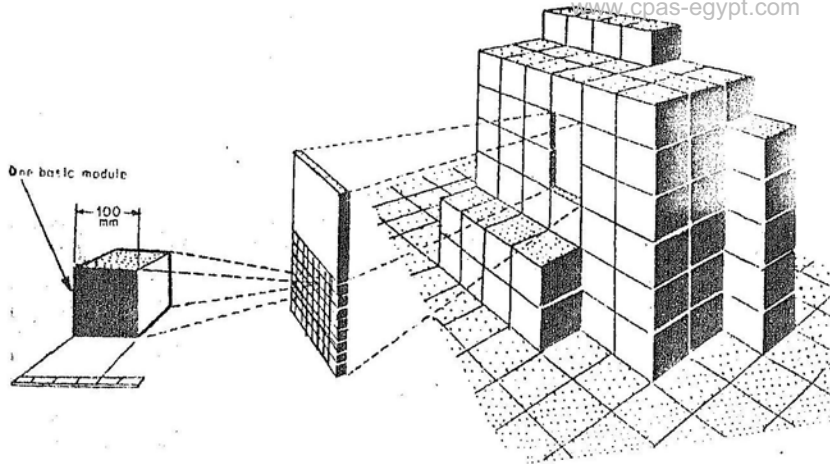

The Bemis' cubical modular concept

شكل (٧٤) الأنتراخ المقدم منه ف. بيميس (F. Bemis) بشأن المكعب المودرنى كأساس للتوحيد
 المقاييس (بالوحدات المتحدة الأمريكية)

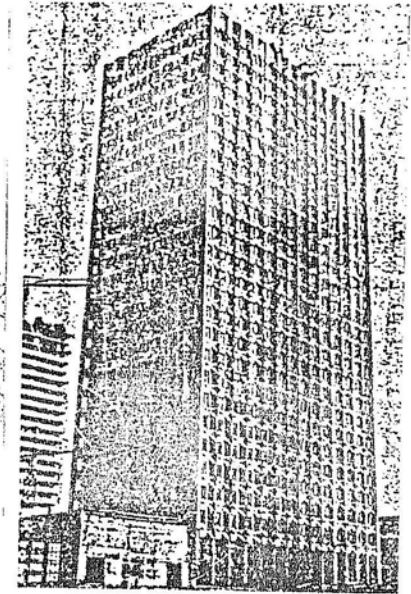

شكل (٧٥) المصرا الجرديليسية الواصفنا كالفرنسية

وبعد الحرب العالمية الثانية بدأ الاهتمام (١) بالتوفيق القياسي في الاتحاد السوفيتي وانشاء مركز الدراسات التخطيطية والعمارية - جميع الحقوق محفوظة ::
على استخدام الموفق ١٠ سم ومضاعفات ٣٠ سم ، وذلك على مستوى أوروبا الشرقية بصفة عامة أيضا .

أما بالنسبة لأوروبا الغربية فإنها في عام ١٩٥٥ بدأت (EPA) European Productivity Agency
للدراستات المشتركة واستمرت هذه الدراسات (٢) بعد عام ١٩٦٠ بواسطة مجموعة أخرى سميت
" International Modular group " (IMG)
وتضافرت الجهود بذلك في دول غرب وشرق أوروبا وغيرها للقيام بدراسات التوفيق القياسي والعيارية . أما بالنسبة
 لليابان فالفكرة الأساسية موجودة ومطبقة في مبانيهم الخشبية ، بحيث بنيت على أساس مقياس الحصرية القياسية التتامي
 بالرغم من وجود فروق كثيرة بين التصنيع على أساس مقرى عنه من أساس تتامى ويوجد توصيات الآن باستخدام الموفقات
 والاصطلاحات في الرسومات بالموفق الأساسي ١٠ سم .

المرحلة الحالية والآفاق المستقبلية لتطبيق العيارية في الانشاء :

١٣٠ ب ٣
قبل منتصف القرن الحالي لم يكن للعيارية والتوحيد القياسي أثر فعال في مجال الانشاء فيما عدا مجهودات وأعمال
 فردية على مر العصور مثل معابد الاغريق والرومان والأهرام بمصر وتاج محل بالهند والكاتدرائيات في أوروبا .
 وللمعدل السريع في التغيير والتقدم في علوم البناء والتكنولوجيا وأعمال التطوير والأبحاث والاكتشافات المستمرة ، ونظرا
 لأن الاحتياجات الانسانية متغيرة سريعا وفي مناطق مختلفة من العالم ، ظهر السؤال التالي :
 " هل من الحكمة أن نضع الآن مواصفات لمباني العقد القادم ؟ " - وهذه المباني التي تصمم لتعيش أكثر من خمسين عاما^(٣)

(1) - Thomas Schmid/ Carlo Testa Page (12)

(2) - R. Nagarajan Page (12)

(3) - R. Nagarajan Pages (155-156)

(١) (مرجع سابق)

(٢) (مرجع سابق)

(٣) (مرجع سابق)

من الآن . والتي تتغير احتياجاتنا فيها بعد خمس سنوات مثلا من الآن . ومن هنا تظهر أهمية دراسة الاحتياجات المتغيرة للإنسان ووضعها بجانب احتياجاته الثابتة حتى نستطيع وضع أسس عيارية سليمة لمباني المستقبل .

٣.ب.١٤ الحالة الحاضرة وتطور التوحيد القياسي والعيارية في البناء :

- × فى بداية القرن الحالى بدأت عملية التنظيم والتطوير للتوحيد القياسى بصفة عامة .
 - × وفى عام ١٩٠١ ظهرت الهيئة^(١) البريطانية (The British standards institution) والتي استمرت تحت اسم معدل فيما بعد كمثال احتذى فى كثير من دول العالم ، حيث اهتمت بالبحث فى مجال الانشاء واستخدم الصلب ومدى ملائمة قطاعاته المختلفة للعيارية والتوحيد القياسى فى البناء .
 - × وفى عام ١٩٠٠ أنشئ أيضا المعمل المعروف بـ (The National Phisicol Laboratory) بانجلترا وفى عام ١٩١٨ تم انشاء الهيئة الأمريكية (The American standard association) وما تبعها من تطورات ممثلة فى الهيئات التالية " الاتحاد الدولى للمؤسسات القومية للتوحيد القياسى عام ١٩٢٦ كنتيجة لجهود عصبية الأمم ثم تطورها الى (ISO) عام ١٩٤٧ ، مع استمرار التطور فى المجهودات ظهرت (IMG) فى عام ١٩٦٠ والتي أصبحت فيما بعد قاسم مشترك فى (CIB) .
 - × " Consell International du Batiment " (٢)
 - وتضافرت الجهود فى العالم للقيام بأبحاث ودراسات فى التوفيق القياسى مثل :
" International organization for standardization " Technical committee. T.C. 59.
- وذلك على أسس علمية وباستخدام الكود .

(1)- R. Hagarajan Page 155-156.

(١) (مرجع سابق)

(٢) عصام حافظ (مرجع سابق) ص ٢٩ .

وبحلول عام ١٩٢١ بدأ استخدام الأبعاد التوافقية عند ما ابتدأها البرت . ف. بيميس (Albert F Bemis)^(١) في كتابه " Evolving house " الجزء الثالث والذي نشر سنة ١٩٣٦ وناقش فيه استخدام المديولية التوافقية وأكد على أن كل مكونات المبانى تتكون من مضاعفات وحدة مديولية ونتيجة لذلك يمكن تجميع تلك الوحدات مع بعضها كاسبق . وقد شملت الأبحاث فى العيارية والتوحيد القياسى المبانى بصفة عامة ومركبات المبانى المصنعة مثل الأبواب والنوافذ الخ . ومؤخرا بدأ الاتجاه الى ادخال الآلية فى الانشاء بالموقع وخاصة فى اقامة المنشآت واستخدام المركبات الصناعية وذلك فى مستوى الدولة المتقدمة والنامية على السواء وحسب التطور التكنولوجى والامكانيات المتاحة .

ومن أهم الأمثلة التى تظهر أثر التوحيد القياسى على البناء (مبنى المقر الجديد لهيئة المواصفات (٢) الفرنسية) وقد أختبر الطراز (M 30) متعدد المديول طبقا لمشروع التوصيات الدولية ليكون أساسا لوحدة البناء الأساسية الخارجية للمبنى الضخم (برج أوروبا) الذى يتكون من خمسة وعشرين طابقا والذى أصبح المقر الجديد لهيئة المواصفات الفرنسية (Afnor) وهى عضو المنظمة الدولية للتوحيد القياسى (ISO) . وهذا المديول الذى يبلغ مقاسه الأساسى الأفقى ٣.٠٣م أحد المديولات المتعددة التى تم اعتمادها دوليا والتى تتيح عن المديول الأساسى (١.٠م) .

أما المديول الداخلى فقد أختبر له الطراز (M 15) يمثل ١.٥م) طبقا للتوصيات الدولية .

ولتحقيق التوافق المديولى المطلوب يجب أن تكون فراغات المكاتب الأساسية كانت (٣م × ٤.٥م) أو ستة أمتار بينما تحتفظ المكاتب الأكبر حجما بنفس التوافق المديولى .

وبالإضافة الى ماسبق فقد طبقت (٣) فى هذا المبنى ما لا يقل عن ١١٨ مواصفة قياسية فرنسية . وهذه المواصفات تغطى مجالات

(١) محمد محمود عويضة (مرجع سابق) ص ١٧٣ .

(٢) مجلة التوحيد القياسى العدد (٢٦) يناير وفبراير (١٩٧٠) . ص ١٠ . (مرجع سابق) .

(٣) مجلة التوحيد القياسى العدد (٢٦) يناير وفبراير (١٩٧٠) ص ١١ (مرجع سابق) .

متعددة مثل الأسمنت وأسياخ التسليح والمواسير الصحية والتسخين المركزي وتكييف الهواء والأدوات الكهربائية والمصاعد الخ (شكل ٧٥) وفى معظم الحالات فإن المواصفات الفرنسية تتوافق مع التوصيات الدولية المقابلة .

وقد كان من الضروري تطوير التوحيد القياسى وتوظيفه لخدمة برامجنا فى الاسكان والانشاء حول العالم (١) وهذا سيحقق لنا الوفرة فى الوقت والمال والقد فى المواد .

ويجب أن نلاحظ أن (٧٠ ٪) من الزيادة السكانية ستركز فى الدول النامية مع أقل من (٢٥ ٪) من الموارد المتاحة وهذا يعنى أن احتياجها الى التوحيد القياسى وتطبيقاته كأداة (٢) ناجحة فى مواجهة مشاكل الاسكان فى العالم النامى هو أهم منها فى الدول المتقدمة .

مما سبق نستطيع أن نوصف عناصر العيارية كما صنفها أكثر من هيئة دولية كما يلى :

- ١ - تصنيف وشرح المواصفات .
- ٢ - المواصفات المتخصصة .
- ٣ - طرق الاختبار (القياسى) والتوصيف .
- ٤ - الكود .
- ٥ - عناصر القياس المختلفة .

الآفاق المستقبلية لتطبيق العيارية :

أما بالنسبة للمستقبل فكانت هناك أفكار لتقليل العمر الافتراضى للمباني (١٥ سنة مثلا مقارنة ب . ٥٠ عام الآن) وذلك

للقدرة على تطبيق مبدأ الاحلال والتجديد والتطوير المستقبلي فى صناعة البناء (1) ، ولاعطاء مستخدم مبنى المبنى القدرة على التجديد والمرونة فى التغيير بما يناسب احتياجاتهم المستقبلية المتطورة .

ونحن سنجد أن صناعة البناء ستتعامل مع قطاعين هامين أولهما :

* الانتاج الصناعى المتطور لمواد البناء والوحدات ومركبات البناء والتجهيزات الخاصة ، وثانيهما هو أعمال البناء فى الموقع . أما العيارية فى الحاضر والمستقبل فانها تتعامل مع قطاعات واسعة من علوم البناء ومواصفات المواد والوحدات والمركبات وذلك فى اطار عيارى . .

ولقد قدم اتينجر (Van Ettinger) (2) تصورا لتطوير الانشاء خاصة فى مجال الاسكان منخفض التكلفة بحيث راعى مايلى :

ان العيارية فى الانشاء ستؤثر على التطور ليس فقط على تكنولوجيا البناء بل على العلوم الاجتماعية والفيزيائية وتكنولوجيا الادارة . فطريقة التعبير التكنولوجى خلال العمليات الصناعية المختلفة تؤدى الى الحاجة للخضوع للعيارية لذا الجهود ستتحه أولا الى التطوير فى العيارية لتقود عملية اقامة المباني وادارة أنشطة البناء فى المستقبل ولتزيد من التطور الصحى لصناعة البناء . وستؤثر العيارية فى مستقبل صناعة البناء ليس فقط فى تطوير تكنولوجيا البناء بل أيضا فى التطور المقابل للبيئة الاجتماعية والأساسية وأساليب (3) الادارة لنحصل على مباني أفضل فى النوعية وأكثر نجاحا من الناحية الاقتصادية .

٢٠٣.ب.٣ التوحيد القياسى (Standardization) والقياسية () :

التوحيد القياسى يعنى ببساطة تقرير قواعد موحدة وأساسا ثابتة . وقد تتقرر هذه القواعد والأسس بالعرف أو بالاجماع ،
بالاتفاق أو بالقوانين المنظمة لها .

والتوحيد القياسى ذو جوهر جماعى حيث أنه حصيلة اجماع على أمر من الأمور ولذا فهو بمعناه الواسع لا يقتصر فقط على
الأشياء المادية فحسب بل يتسع ليشمل جميع أوجه النشاط الانسانى .

٢١٠.ب.٣ المظاهر الأساسية للتوحيد القياسى (١) :

اللغة : وأثرها فى توحيد مواصفات أصوات تعارف القوم على أداائها واتفقوا على ما يؤديه كل لفظ من معنى .

الكتابة : وهى تماثل اللغة وتعتبر بمثابة السند لها فى الفراغ والزمان .

العدد : (الأرقام) وهى أساس اللغة التى يكتب بها الرياضيون علومهم المختلفة وهنا لعب التوحيد القياسى
الدور الرئيسى فى تطور عملياتها ، (شكل ٧٦) وكانت هى البداية الى معرفة نظم النسب والعلاقات
الجمالية .

وحدات القياس : وقد لجأ الانسان أولا الى الطبيعة لاستنباطها (شكل ٧٧) .

النقطة : وسيلة^(٢) للتبادل وقياس القيم .

٢٢٠.ب.٣ الأسس العلمية للتوحيد القياسى :

الأسس العملية للتوحيد القياسى تشمل العمليات التالية :-

- (١) أحمد جنيدى - مجلة التوحيد القياسى العدد (١٨) يوليو سنة ١٩٦٨ ص ٨ - ١٣ .
- (٢) أحمد جنيدى - مجلة التوحيد القياسى العدد (١٩) أكتوبر سنة ١٩٦٨ ص ٦ - ٢٠ .

التبسيط : وهو يعنى اختصار عدد نماذج المنتجات - التى تشملها سلسلة محددة - الى العدد الذى يكفى لمواجهة الاحتياجات السائدة فى وقت معين وذلك عن طريق استبعاد النماذج (Superfluous) الزائدة أو استحداث نموذج جديد ليحل محل نموذجين أو أكثر دون أن يخل ذلك بحاجات المجتمع ورغبات المستهلكين .

التوحيد : وهو يعنى توحيد مواصفتين أو أكثر لجعلها مواصفة واحدة حتى يمكن للمنتجات الناتجة أن تكون قابلة للتبادل عند الاستخدام (interchangeable) .

التوصيف : وهو يعنى البيان الموجز لمجموعة المتطلبات (requirements) التى ينبغى تحقيقها فى منتج أو مادة أو عملية ما ، مع إيضاح الطريقة التى يمكن بواسطتها التحقق من استيفاء هذه المتطلبات كلما كان ذلك ملائماً .

والتبسيط فى الحقيقة هو عملية تجارية انتقائية (selective) تهتم بالسلع الكاملة ومظهرها واستخداماتها .

أما التوحيد فهو عملية فنية ابداعية (creative) تهتم بالتفاصيل والأجزاء .

٣٠٣ ب. ٢٣ العيانية والانشاء :

المعيارية تعرف بأنها الخطوات التى يتم بها تصنيع أجزاء أو منتجات بطريقة تجعلها متماثلة بشكل كاف بحيث يمكن استبدالها ، لذا فإنه يمكن مقارنتها فى اطار مناسب للمقاس والشكل والوزن والنوعية والمواصفات وقوة التحمل . . . الخ ، مع الأخذ فى الاعتبار أن هناك مقاسات مفضلة قياسية لمركبات المباني (نوافذ - أبواب - بانوهات - أسقف . . . الخ) ، على

(١) أحمد جنيدى . مجلة التوحيد القياسى العدد الصادر فى (٢٥) نوفمبر - ديسمبر ٦٩ - ص ٤ - ٦ .

(٢) مرجع سابق

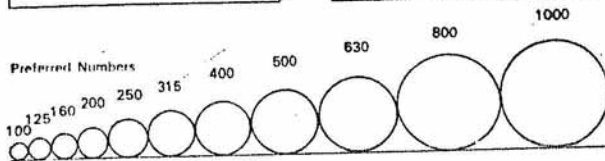
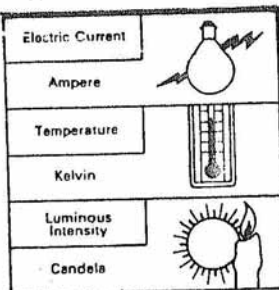
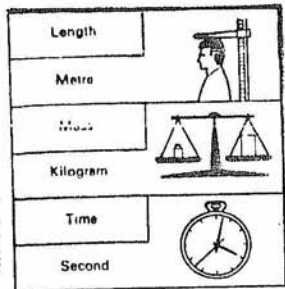
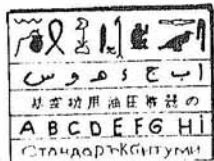

Some basic standards

شكل (٧٧) وحدات القياس المختلفة



شكل (٧٨) أعضاء الجسم البشري
 كميات القياس
 الأساسية عند العصور

شكل (٧٦) المطاوعة لدراسة للتوحيد لقياس
 وعدم قهرها بمختلف أوجه الشاطئ البريطاني

- شكل (٧٦) مجلة التوحيد القياسي العدد الصادر في (١٨) يوليو ١٩٦٨ ص ١٢٥١١٦٩ (مرجع سابق) .
 شكل (٧٧) (مرجع سابق)
 شكل (٧٨) (نفس المرجع السابق) .

أى حال فالتعريف البسيط هو " المعاييرة تعنى استخدام عناصر موحدة فى اطار المبنى وهذه العناصر يمكن أن تنتج عن طريق نظام بناء متكامل مقفل (closed system) أو كنظام مفتوح (open system) فى مقاسات عناصره ونوعياتها . ولكن النوعيات والمقاسات يجب أن تظل موحدة (standard) " والمعايرة تهدف الى انتاج مكونات المبنى على أساس موفق (co-ordination) وقياسى (Modular) ، وعلى احترام التنسيق البعدى (Dimensional co-ordination) أو المديول (Module) مع الأخذ فى الاعتبار أن المعاييرة توضح أبعاد عامة أما الموديول (Module) فهو يعبر بدقة عن المقاسات التى^(١) تحقق كلامن:

(١) توصيف أبعاد مكونات المبنى بدقة .

(٢) تحديد مواقعهم بالضبط فى النظام الخاص بالبناء .

كما أن تطبيق المعاييرة للمركبات له الكثير من الفوائد الاقتصادية والجمالية التى لخصها والتر جروبيوس (Walter Gropius) فيما يلى :-

" ان امكانية تحقيق الانتاج^(٢) الاقتصادى تتأتى عن طريق التوحيد القياسى (standardization) للمركبات فقط وليس للمبنى ككل وهذا التوحيد القياسى للمركبات فقط وليس للمبنى ككل وهذا التوحيد القياسى للمركبات يجنب المعمارى الوقوع فى التكرارية (Monotony) كما أنه يمكنه من احداث التباين للعناصر الانشائية وعلاوة على ذلك يتيح له الامكانيات المقدمة من الانتاج المتسلسل فى أعلى درجاتها الممكنة " .

ومن الأهداف الهامة للمعايرة بجانب وضع المواصفات القياسية لمختلف المنتجات لتحديد خواصها ورفع جودتها وتقابل تكلفتها .

(١) مرجع سابق ()

(1) Thomas Schmid/ Carol Testa Page (40)

(2) Duret, J.,, Introductory speech, Industrialization and Architectural Creation, 4th Building + Industrialization Colloquium, Budapest, sep.2-9,1973.

تحقيق التبادلية (١)) - أى إمكانية استخدام الأجزاء والمكونات فى أكثر
من مركب - وهى البداية لتحقيق الانتاج الكبير (Mass- Production) .

أساسيات التوفيق المقياسي وتنسيق الأبعاد
المديول والتوفيق المقياسي
" Modular Co-ordination and Dimensional Co Ordination"
(The Module and Modular Co ordination) :

ج ٠٣ ١٠

ترجع كلمة موديول (Module) الى الكلمة اليونانية القديمة (Modulus) وتعنى بالانجليزية (بعد صغير)
أو وحدة قياس صغيرة وحرفت الكلمة الى موديول (Module) ومازالت تستخدم حتى الآن فى المباني العادية فى التصميم
المعماري على صورة موديول تصميمي او فى المباني سابقة التصنيع كمدبول موفق أو ثلاثى الأبعاد (فراغى) ، ونظرا للتطور
التكنولوجي السريع لكافة مكونات المباني من عناصر انشائية وأعمال نجارة وأعمال معدنية أو وحدات صحية وتركيبات فنية
وتجهيزات (١) متطورة ، فقد دعت الحاجة الى ايجاد طريقة لتنظيم تلك المنتجات الكثيرة فى العدد والنوعية والشكل وكل
منها بقياساته الخاصة من طريق استخدام شكل من أشكال التنسيق البعدى (٢) (Dimensional Co-ordination)
وهو التوفيق المقياسي (Modular Co-ordination) وذلك لوضع أسس للبناء عن طريق القياسات لوحداث وعناصر
المبنى وعلاقتها بطرق ووسائل الانشاء المستخدمة حتى تتمكن من تنفيذ تلك الوحدات وتجميعها مع بعضها بأسرع الطرق وأقل
التغييرات (٣) الممكنة وأقل هالك فى المواد . وذلك بجانب الاغراض المختلفة للتوفيق المقياسي والتي استعمله القداماء فى
العصور السابقة من أجلها (شكل ٧٢) والخاصه بالنسب والاعتبارات الجمالية (aesthetic considerations)
ولهذا ارتطت كافة العلاقات بمقاسات لاعضاء فى الجسم البشري فى الماضى والتوفيق المقياسي بصفة عامة يمثل الوسيلة لتنسيق
العلاقة بين النقط والخطوط وأسطح الاجسام فى مجال صناعة البناء وهو الرابط بين المصمم والانشاء سواء المنفذ داخل
الموقع أو المصنع خارج الموقع (٤) (شكل ٧٨) .

والتوفيق المقياسي فى جوهره يبحث عن التحليلات النظرية والعملية للمقاييس وطرق القياس وتحديد نسب وأبعاد المكونات

(١) محمد محمود مويضة ص ١٦٧ مرجع سابق

(٢) عصام حافظ ص ٤ مرجع سابق .

(٣) (مرجع سابق)

(٤) (مرجع سابق)

(3) - R. Nagarajan Page (162)

(4) - R. Nagarajan Page (65)

الى المبنى ككل بصفة عامة .

١١٠٠ ج ٠٣ المديول (Module) وأسس اختيار وحدة نمطية للقياس :

المديول هو وحدة قياس (1) والعلاقات التي تستخدم فيها القيمة العددية لهذه الوحدات القياسية ترجع الى نظريات مرتكزة على نظام مديولى للابعاد (اشكال ٠٧٩ ، ٠٧٩ ب) .

١٠١١ ج ٠٣ المديول الأساسى (Basic Module)

يعبر عنه بـ (M) التى تمثل أصغر وحدة فى النظريات قابلة للتقسيم ولقد تطور استخدام الموديول الاساسى بواسطة الحكومات والهيئات المختلفة فى العالم وتم الاتفاق على استخدام الموديول الاساسى ١٠ سم للدول التى تستخدم النظام المترى والموديول ٤ بوصة للدول التى تستعمل البوصه كوحدة قياس مما أوجد عائقا عند التطبيق باستخدام احدى المديولين مع منتجات الجهة الاخرى حيث أن المديول (٢) ١٠ سم يساوى تقريبا ٣ر٩٤ من البوصه وليس ٤ بوصة تماما - .

وهناك محددات لاختيار الوحدة الاساسية يجب مراعاتها مع كلا الموديولين وهى :

- يجب أن يكون المديول صغيرا بالقدر الكافى الذى يتيح عمل التغييرات اللازمة عند عملية التكرار .

- يجب أن يكون المديول كبيرا بالقدر الكافى الذى لايعوق عملية التصميم .

(ويجب خضوع المديول للنسق المديولية (Modular series) بحيث يمكن تقسيمه مكون ما أو منتج كامل - متكرر بدون فاقد مما يعنى اختيار الابعاد والمقاسات السليمة) .

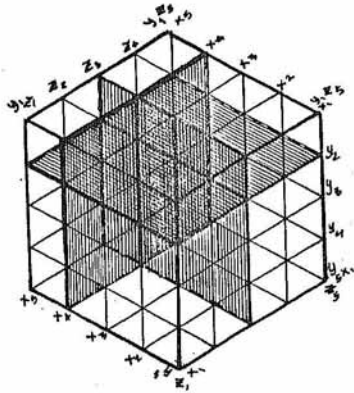

شكل (3٧٩) النظام المربع الموجه

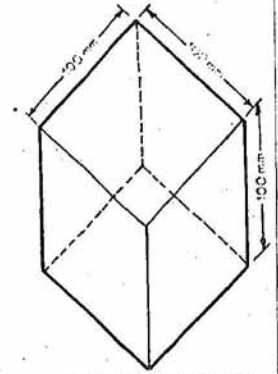
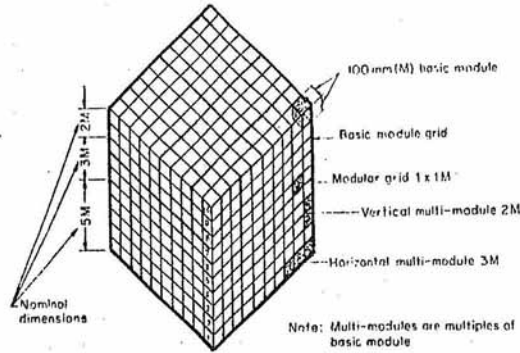

Enlarged view of basic module

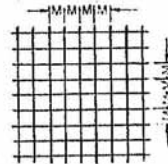

Basic module grid

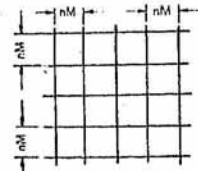

Modular grid

Basic and multi-modules and basic module and modular grids

شكل (٧٩٩ ب) الوحدة المودولية الأساسية (٣٦٠) ومضاعفاتها عن الشبكة الفراغية

الشبكة المودولية

شكل (١٠٧٩) د / عصام حافظ ص ٤٨ (مرجع سابق)

شكل (٧٩ ب) (مرجع سابق)

والجدول التالي يبين الفروق بين نظام البوصه والنظام المترى فى تحديد مقياس المديول الاساسى :

٥٠	٤٠	٣٠	٢٠	١٠	المديول بالنظام المترى
١٩٦٩	١٥٧٥	١١٧٦	٧٨٧	٣٩٤	المديول المساوى بالبوصه
٢٠	١٦	١٢	٨	٤	المديول التقريبى بالبوصه

٣. ج. ٢٠١١ (١) المديول التضاعفى (Multi Module)

المديول التضاعفى عبارة عن مضاعفات وتكرار الوحدة المديولية الأساسية (Basic Module) وغالبا ما يستخدم
 كوحدة أساسية تكرارية أكبر من الوحدة المديولية الصغيرة .

٣. ج. ٢٠١١ الموديول الانشائى (Structural Module)

الموديول الانشائى عبارة عن وحدة تكرارية انشائية تمثل العناصر الانشائية كالاعمدة والقواعد للاساسات والكمرات والحوافظ
 وغيرها . أى أن الشبكة الموديولية الانشائية يمكن استخدامها فى مرحلة التصميم المعمارى كدليل ارشاد للتوافق بين المسقط
 الأفقى للتصميم والانشاء المقترح وذلك لتحديد اتساع البحور واماكن الاعمدة وكافة العناصر الانشائية الاخرى على أن نضع فى
 الاعتبار امكانيات مواد البناء والطريقة المستخدمة فى الانشاء .

فلكل طريقة انشائية الموديول الانشائى الذى يتناسب معها وبحقق معها الكفاءة والسهولة فى التنفيذ .

الموديول التصميمي يرتبط أساسا بأختيار وحدة مود يولية قياسية تكرارية تمثل إحدى عناصر أو مكونات المبنى ، كعرض و درات المياه وفتحات الأبواب مثلا ، حيث يبدأ المهندس في عمل الشبكة المد يولية التي يضع على أساسها رسم و تصميم المبنى وتشكيل الفراغات الداخلية . والهدف من ذلك هو تبسيط الرسومات التنفيذية للمبنى بالاضافة الى تبسيط أعمال التنفيذ و في حالة استخدام طرق تقليدية في التنفيذ يمكن وضع مود يول خاص لكل مبنى مادام الانتاج بالجملة وتكرار الوحدات غير مطبق على العكس من الوضع عند استخدام طرق الانشاء الآلية او الوحدات سابقة التصنيع (١) .

٠٣ ج ١١٠٥ الموديول التوافقي (Co-ordinated Module)

يعتبر الموديول التوافقي وحدة قياسية تكرارية كأي مود يول والغرض الاساسي من استخدام الموديول التوافقي هو التوافق بين الأبعاد (Co-ordination) وبالتالي التوافق بين وحدات المبنى مع بعضها البعض ومع المبانى الاخرى ايضا . ومن أهم مجالات استخدام الموديول التوافقي مجال المبانى سابقة التجهيز حيث يسهل العمل اثناء تصميم وتركيب الوحدات والمكونات المختلفة كما في النظام الشامل وبأقل ما يمكن من تعديلات في الموقع . واستخدام الطوب والاحجار في بناء الحوائط في وحدات صغيرة سابقة التجهيز وتشكيلها هو أحد تطبيقات الموديول التوافقي في المبانى التقليدية ومايتبعها من الحاجة الى تكسير وتقطيع الوحدات لعمل التوافق اللازم بينها . ويتوقف اختيار الموديول التوافقي على ما يأتي : -
- نوع المنشأ المطلوب تنفيذه .
- حجم وعدد الوحدات المكونه للمبنى ومايتبعها من اختيار مود يول يناسب أبعاد الوحدات المطلوبة .

وللموديول الفراغى تعريف مستقل لأنه يعنى وحدة ثلاثية الأبعاد وهذه الوحدة يتم تكرارها بحد أدنى من التغيرات لبناء التكوين النهائى للمبنى أو مجموعة المباني المرتبطة مع بعضها .-

وتتراوح الأبعاد فى هذا الموديول من حجم الوحدة الصغيرة (لاحتوى على فراغ مستقل لغرفة الى فراغ يحتوى على أكثر من غرفة الى الوحدة السكنية بالكامل وكل هذا يخضع لمضاعفات الوحدة الاساسية (١٠ سم أو ٤ بوصة) .
ويتوقف اختيار الموديول الفراغى على المحددات التالية :-

- نوع التصميم المطلوب تنفيذ (١) وامكانية تكرار الوحدة الفراغية لتكوين الفراغات المختلفة .
 - نوع المواد المستخدمة فى الانشاء .
 - القوانين واللوائح المنظمة لعملية البناء .
 - القوانين التى تحكم عملية النقل والمرور وحالة ونوع وعرض الطرق وعلاقته بأبعاد الموديول والوحدات .
 - امكانيات النقل والحركة من ناحية الوزن والحجم .
- شروط اختيار وحدة نمطية للقياس (المحددات والمتطلبات التى يخضع لها المعمارى عند اختيار الموديول) ٧٠١١٠ ج٠ ٣

يجب مراعاة المحددات التالية عند اختيار وحدة نمطية للقياس :

- البرنامج الموضوع ونوع التصميم .
- الغرض من المبنى (الغرض الوظيفى سكن : مبنى مكاتب ، خدمات الخ) .
- نوع الانشاء المستخدم . فلكل نوع من الانشاءات امكانيات معينة من ناحية البحور والمسافات بين الاعمدة والحوائط... الخ
- فى حالة استخدام طرق انشاء آلية يجب احترام المحددات المتعلقة بالميكه فى الموقع والمعدات والمواد .

(١) محمد محمود عويضة (مرجع سابق) ص ١٧٦

(٢) محمد محمود عويضة (مرجع سابق) ص ١٦٧

- .. نوع الاثاث والتجهيزات المستخدمة داخل المبنى .
 - .. قوانين المرور والطرق التي تتحكم فى حركة النقل .
 - .. القوانين واللوائح المنظمة لعملية البناء (القوانين التي تتحكم فى العروض واحجام وارتفاعات المباني) .
- ويجب بصفة عامة احترام نسق القياس (١) والنظريات المودولوية التي ترتكز على أبعاد مركبات المباني أو المباني الكاملة ومود ولور لكوربوزيه (Le Corbusier's Modular) واضح فى هذه النقطة حيث وضع لوكوربوزيه رسما هندسيا لسلسلة الابعاد المتناسبه (شكل ٧٣ . أ) وحلل علاقاتها بمقاييس الجسم الانسانى .
- وقد لوحظ ان التقسيم الهيكلى المديولى (٢) لا يقوم على أسس بسيطة بدرجة كافية كأداة مفيدة فى المنتجات الصناعية .
- مما سبق نستطيع أن نحدد ثلاث مهام للمديول وهى :-
- ١ - تمثيل وحدة قياس الابعاد التي يضع فوقها المعماري تصميمه .
 - ٢ - تحديد الابعاد بالضبط لكل مركب او مكون بنائى .
 - ٣ - تحديد وضع مركبات وعناصر المباني مع النظام ككل ومع المبنى نفسه أولا .

التوفيق المقياسى يعرف بالآتى :-

طريقة قياس وتحديد نسب وأبعاد مكونات المبنى الى المبنى ككل والمبنى مبنى على اساس مديول اساسى (١) وذلك بالإضافة الى تحديد التركيبات وتوزيع الوصلات والتوصيلات وابعاد الاجزاء المتحركة سواء داخل المبنى بعد اتمامه أو تلك التى تستخدم فى تركيبه .

أما بالنسبة للمباني الجاهزة فالتوفيق المقياسى هو الطريقة التى يمكن بها تجميع مكونات الوحدات اللازم تركيبها مع بعضها البعض وبدون أى تكسير أو تقطيع فى الوحدات فى الموقع حتى تتواءم مع بعضها (٢) وعلى أى حال فالهدف من التوفيق المقياسى هو خلق أساس يمكن بواسطته تقليل الفاقد من الكميات مع تعدد الاشكال والابعاد لمكونات المبنى مع الأخذ فى الاعتبار امكانية استبدال أى عنصر أو تغييره مع آخر مماثل مما يعنى توفير الحد الأقصى من حرية التصرف والاختيار للمعماري فى التصميم (٣) . ومن أهم الخطوات المؤدية الى النجاح فى تطبيق التوافق المديولى أو التوفيق المقياسى : اختيار الموديول الاولى (الاساسى) (Basic Module) - ٤ بوصة أو ١٠ سم . واتفق على أن تستخدم الصناعة هذا المديول أو مضاعفاته بصفة عامة فى انتاج مكونات المباني على آية حال فليس كل المضاعفات تستخدم ولكن يستخدم فقط تلك القريبه من المقاس العيارى (Standard size) من الاجزاء التقليدية .

وهذا يحتاج الى دقة عالية فى الدراسة والضبط لعملية التصنيع للعناصر والمكونات .

وبراعى أن جميع الاطراف المشتركة يجب أن تحافظ على قواعد عيارية للتصنيع والتركيب وامكانية الازالة أو الاستبدال وهذا يقودنا الى أحد النقاط الهامة التى بحث فيها التوفيق المقياسى ألا وهى : السماح فى الخطأ فى التصنيع أو الانشاء .

(١) - Mahmoud A. EL-Aklaby Page (99)

(١) مرجع سابق

(٢) محمد محمود عويضة . المرجع السابق ص ١٧١

(٣) - Mahmoud A. EL-Eklaby (100)

(٣) مرجع سابق - (١٥٥)

فمع تطور طرق الانشاء واستخدام طرق الانشاء الآلية أصبحت الحاجة (١) ملحة الى الدقة والاتقان فى الانشاء فعند انشاء عدد كبير من الوحدات غالباً ما يحدث عند تركيبها مع بعضها البعض أو اثناء الصب أخطاءً صغيرة متجمعة كنتيجة للسماح فى الخطأ أو عدم الدقة فى التصنيع أو فى الصب أو التركيب . وأكثر من ذلك كنتيجة لتغيرات فى درجة الحرارة أو الرطوبة أو الاجهادات أو ظروف الانفعالات التى تتعرض لها مختلف المواد الداخلة فى تلك المكونات كل حسب درجة تقبلها لها و كنتيجة لمحددات تتعلق بطريقة الانشاء الآلية نفسها مما يوجب وضعها فى الحسبان ومعالجتها .

وأصبحت الطرق العلمية لتحديد ذلك السماح فى الخطأ وطرق معالجته هى العامل الاكبر فى التصنيع مثل نظرية الاحتمالات والتحليلات العملية والنماذج وتمتد الدراسة كذلك الى مختلف التغيرات التى تطرأ على عناصر المبنى كنتيجة للهبوط والتمدد والتى تظهر بعد أن يتكامل المبنى انشائياً ويخضع لتأثير الحمل الحر وضغط الرياح والاهتزازات ودرجات الحرارة والظروف المناخية المختلفة .

ومع دخول طرق الانشاء الآلية وأعمال الميكنة فى المواقع (٢) صار هناك محددات تتعلق بالمعدات المستخدمة سواء فى تجهيز الموقع أو تلك المستخدمة فى أعمال الصب مع شدات وخلافه وأصبح على المصمم المعماري أن يضعها فى الحسبان عند القيام بالاعمال التصميمية سواء عند تخطيط الموقع وتصميم المباني أو انشاء المبنى نفسه .

انواع الموفقات :

٣١٠ ج.٣

لايجاد الموفق الاساسى يجب الالمام بالانواع المختلفة من الموفقات وهى كما يلى :-

- .. موفق المادة .
 - .. موفق الاداة .
 - .. الموفق الهندسى :
- The Material Module
- The Performance Module
- The Geometric Module

(١) عصام حافظ . المرجع السابق ص ٥
(٢) عصام حافظ (المرجع السابق) ص ٦ .

The handling module	موقف الاستعمال (المقالوة) .
The structural Module	الموقف الانشائي .
The element module	موقف العناصر -
The Joint module	موقف الوصلات .
The component module	موقف المكونات .
The tolerance module	موقف السماح فى الخطأ -
The installation module	موقف التركيبات الفنية .
The fixture module	موقف المشتبات .
The planning Module	موقف التصميم (التخطيط) (١)

٢٢٠ ج ٠٣ انواع الشبكات

Planning or Design grid

١٠٢٢٠ ج ٠٣ شبكة التصميم

هى الشبكة التى تبنى على اختيار شكل متكرر ناتج من احتياجات التصميم الوظيفية ، وتستخدم للفراغات والحيزات فى التوزيع العام للمستطال الافقى ، بحيث تنعكس وظيفة كل حيز فى حد ذاته على اختيار الشبكة التى تناسب ذلك الحيز وعلى هذا الاساس تظهر ضرورة ايجاد شبكة او عدة شبكات تصميمية فى المبنى مبنيه كلها على اساس الشبكة الموقفة لتضمن وقسوع مختلف العناصر التى تفصل الحيزات المختلفة عليها .

وبفضل تقليل عدد شبكات التصميم فى مبنى واحد او التوفيق بين هذه الشبكات وضمها فى شبكة واحدة فتطابق الشبكات المختلفة (سواء التصميمية او التصميمية الانشائية ... الخ) ولو فى فترات متتابعة هو أفضل فى اختيار طريقة الانشاء الالية

ولتنفيذ المبني .

Structural Planning grid

شبكة التصميم الانشائية

ج.٢٠٢ ٣

هى الشبكة التى تبني على المسافات البينية للعناصر الحاملة الرأسية فى المبني ذات الصيغة التكرارية ويتم اختيارها فى المراحل الاولية للتصميم عند معرفة الحيزات المختلفة التصميمية والانشائية وذلك لتوفيق الحل المعمارى مع الحل الانشائى وتظهر الشبكة الانشائية على الرسومات التنفيذية حتى يمكن التعرف على العناصر الحاملة وتوضح عادة على كل من المساقط الافقية والرأسية للمبني حيث تستخدم كشبكة مرجع .

Reference grid

الشبكة المرجع (١)

ج.٢٠٢ ٣

هى الشبكة المستخدمة فى الرسومات التنفيذية كوسيلة للتنسيق والربط بين المهندس والمصمم وباقى الفنيين (مساعدين ومقاولين ... الخ) وذلك لتحديد مواضع العناصر او الحيزات المختلفة فى المبني . ويمكن لها أن تمثل احدى الشبكتين السابقتين او شبكة اخرى مستجدة .

ويتم رسمها على المسقط الافقى بخطوط خفيفة منمرة او ذات احرف على نهاية خطوط الشبكة خارج المسقط الافقى او الموجهة

Modular grid

شبكة الموفقات (٢)

ج.٢٠٢ ٤

هى الشبكة التى تستخدم للربط بين مكونات المبانى والمواد المختلفة وترتبط الابعاد المختلفة ببعضها سواء للمكونات الموقفة او غير الموقفة وهى تمثل الموقف الاساسى فى ابعادها (١٠ سم ، ٤ بوصة) .
ويمكن استخدام هذه الشبكة كشبكة فراغية (خطوط تقاطع لنظام ذى مستويات على مسافات متساوية وموازية للمستويات الثلاثة المتعامدة الفراغية .

(١) عصام حافظ (مرجع سابق) ص ٣٩ .

(٢) عصام حافظ (مرجع سابق) ص ٤٠ .

نظام الانشاء المود يولى

١٠ د. ٣

نظام الانشاء المود يولى يعمل بالاسلوب العكسى لنظام سبق التجهيز حيث تبدأ بتصميم مجموعة مكونات ذات علاقة متبادلة من ناحية القياس والوظيفة . ثم نضع قواعد عامة عن كيفية ربط هذه العناصر مع بعضها . وفى مجال صناعة البناء يجب على مصمم المكونات البدء بتكوين علاقات لصورة محددة عن الانشاء شاملة الشكل والمقاييس ومحددات طريقة الانشاء لتوفير التصميم المرن المناسب . مع الاخذ فى الاعتبار ان المكونات يمكن ان تنتج فى الموقع بدون اهمال الاساس (١) التصميمى لهذا النوع من الانشاء حيث ان النظام المود يولى للانشاء يمثل ركنا هاما فى الهيكل التخطيطى لطريقة الانشاء والذى على أساسه يتم التنسيق والربط بين النظام الالى المستخدم فى الانشاء وبين الرسومات والمكونات المستخدمة والخاضعة للتوفيق المقياسى وبما يضمن التطابق بينها على اسس عيارية .

العلاقة بين ترشيد البناء (Rationalization of Building) وطرق الانشاء الالية .

٢٠ د. ٣

ترشيد البناء قام أساسا على محاولة زيادة الانتاج والانجاز وذلك باستخدام جميع الوسائل الممكنة لضمان افضل استخدام للمواد والمعدات والعمالة والموقع العام للمبنى فى عملية الانتاج .

ومما سبق نجد ان ترشيد البناء (١) هو أكثر الاشكال تقدما فى أسلوب تنظيم البناء التقليدى واستخدام طرق الانشاء الآلية وليس فى اطار التصنيع حيث أن التصنيع أسلوب وليس منتجا . وبشكل واضح فان أفضل النتائج يمكن الوصول اليها حين يصمم المشروع مع الوضع فى الاعتبار محد دات وخطوات طرق الانشاء المستخدمة ومتطلباتها وحدودها فان استخدام معدات متطورة فى المواقع بجانب الادارة البشرية المدربة يعتبر من أنجح الصور لاستخدام ترشيد البناء فى الدول النامية وذلك

(1) Mahmoud A. EL-Eklyaby Page (107)

(1-2) Mahmoud A. El-Ekyaby Page (108-110)

لأن نقل المواد بدلا من المنتجات التامة النهو أكثر جاذبية للأسباب المتعلقة بالتكاليف والتكنولوجيا . مع الوضع فـسـو
الاعتبار أن هناك بعض الأجزاء من المنطقى أنها تحتاج للتصنيع خارج الموقع ثم تضاف لما هو منتج بالمصنع .

الباب الرابع

الآثار الناجمة عن تطبيق التوحيد القياسى والمحددات المتعلقة بميكنة أعمال
التشييد فى المواقع باستخدام طرق الإنشاء الآلية على التصميم المعماري

لقيام بهذه الدراسة كان لابد من استخدام أسلوبين ومنهجين وهما منهج البحث العلمى المعتمد على الدراسة النظرية ومنهج الدراسة الميدانية وهما موضوعا هذا الباب ، للوصول الى توصيات تؤدي الى نجاح المصمم المعماري فى المواءمة بين التصميم المعماري والاستفادة من استخدام طرق الانشاء الآلية فى البناء عن طريق احترام المحددات المنطقية بمبىنة أعمال التشييد والبناء فى المواقع وذلك فى اطار اقتصادى .

فيتناول البحث : * المحددات المتعلقة بأعمال التخطيط والتنفيذ لعمليات الانشاء فى المواقع الخاضعة لاعمال الميكنة فى التشييد باستخدام طرق الانشاء الآلية والتي تشمل : -

- . اقتصاديات المشروعات ومواقع الانشاء .
- . تحديد وتوجيه مسطح الخلط .
- . اعمال المناولة والصب والمحددات المتعلقة بالاوناش (الروافع البرجية) .
- . ترشيد اعمال البناء والمخطط العام لمواقع الانشاء .

ولما كان من الضروري لهذه الافتراضات والدراسة النظرية اجراء دراسة ميدانية للتحقق من نتائجها لذلك تم اختيار حالات دراسية ميدانية محلية وعالمية متنوعة وتم استخلاص النتائج سواء التى تتعلق بالمخطط العام لمواقع الانشاء والمعدات المستخدمة ، أو التى تتعلق بالنجاح فى الانتفاع وظيفيا بالمبنى فى اطار اقتصادى .

وهناك مشاكل الاسكان والمأوى التى تقابل المعماري نتيجة التطبيقات السابقة لذا يتم مناقشتها واستعراض الحلول المعمارية المناسبة لها ممثلة فى المرونه فى التصميم .

وفى الفصل الاخير يستعرض البحث معيار اختيار طرق الانشاء الآلية الملائمة للمشاريع المختلفة ، ويستخلص من الافتراضات السابقة ، النتائج التى مكنتنا من صياغة التوصيات الملائمة التى تساعد المعماري على اختيار الاسلوب او طريقة الانشاء الآلى المناسبة للمشروعات .

مقدمة تحليلية لاعمال التخطيط والتنفيذ المتعلقة بأعمال الانشاء في المواقع الخاضعة لاعمال الميكنة في التشييد باستخدام طرق الانشاء الآلية .

١٠ ب . ٤

محددات مواقع البناء وأثر ميكنة أعمال التشييد في المواقع باستخدام طرق الانشاء الآلية على التخطيط العام للمشاريع :

تلعب الاعمال التخطيطية للمشاريع دورا هاما في اقتصاديات المشاريع العمرانية وذلك بطريق مباشر ، او غير مباشر وتلعب ميكنة أعمال التشييد في المواقع باستخدام طرق الانشاء الآلية - الدور الرئيسي في التخطيط العام للمواقع لما لها من اثر كبير في اختيار المعدات وطرق الانشاء الآلية الملائمة وتظهر العلاقة المباشرة مع اقتصاديات المشاريع من خلال تتبع النقاط التالية :-

- . اقتصاديات المشاريع ومواقع الانشاء .
- . تحديد وتوجيه مسطح الخلط واعمال المناولة والصب في المواقع .
- . المحددات المتعلقة بأعمال المناورات للاناوش (الروافع البرجية) والمتحركة في المواقع المختلفة .
- . ترشيد اعمال البناء والمخطط العام لمواقع الانشاء .

١١٠ ب . ٤

اقتصاديات المشاريع ومواقع الانشاء :

اقتصاديات المشاريع تحتم استغلال الموقع لاقصى الحدود وهذا يتوفر مع وضع النقاط التالية في الاعتبار :

- . توفير البنية الاساسية والحد الأدنى من الخدمات والمستوى التكنولوجي الملائم في المواقع .
- . تحديد نوع الاستعمال للمنشآت بما يضمن حسن الاداء وضمان الاستعمال الامثل بما يلائم ظروف المواقع والاستغلال الامثل للمقومات الكامنة فيها لمصلحة المشروع ذاته وبما يضمن اختيار طريقة الانشاء الملائمة .
- . دراسة ظروف المواقع ومستوى المشاريع " فأراضي (١) وسط المدينة - لظروف اقتصادية تتطلب استغلال الموقع لاقصى حد

ممکن وهذا يتوافر بالتكرار الرأسى لفراغات محدودة الارتفاع أما بالنسبة للفراغات الواسعة حيث يتوافر الفراغ لامتداد الأفقى فتستعمل وحدات فراغية تنفصل منها كل وحدة عن الأخرى مع وضع العوامل التالية فى الحسبان :-

- أ (توافر النعدات والخبرات والتمويل الملائم لاستخدام طرق الإنشاء الآلية .
 - ب (ظروف الموقع وعلاقته بالمواقع المحيطة من حيث امكانيات المناورات للمعدات أو أعداد اماكن للتجهيز والخلط وامكانيات النقل والمناولة والصب .
 - ج (تعدد استعمال العبوات (الشدات) كاملة أو اجزاء منها ، يجب ان يكون هدفا يسعى اليه المصمم ، ويخطط لذلك فى مراحل التصميم الأولى سواءً للرأسية منها أو للأفقية .
 - د (المبانى المكونة من بوائك (1) متعددة ومتكررة تعتبر ميدانا صالحا للاستفاده من الشدات المتحركة افقيا .
- .. تحديد مستوى المشروع بما يضمن أعداد المواصفات حسب المعدلات المحددة لمستوى المنطقة التى سيقام عليها المشروع .
- .. دراسة الخواص الطبيعية للموقع لما لها من تأثير هام على كل من التصميم " المعمارى والانشائى " للمشروع وبالتالي على اختيار طريقة الانشاء المستخدمة واقتصاديات المشروع كما يلى :-

المناخ : يؤثر المناخ على الاحتياطات المتعلقة بأعمال العزل الحرارى والتكليف ومواد الكسوة الخارجية كما يؤثر على التصميم الانشائى وضرورة توفير فواصل انشائية كافية للتمدد فى المناخ الحار مثلا .

اما الغربة الضعيفة : فتحتاج الى تصميم خاص للأساسات والهيكل الانشائى الذى سيصمم على مقاومة العزوم الناجمة عن الهبوط الغير متجانس للمنشأ واذ زادت تكلفة الأساسات ، اتجهنا الى زيادة ارتفاع المبنى وزيادة حجمه للمحافظة على التوازن مع تكلفة المبنى الكلية وهذا يؤدي الى اختيار طرق انشاء آلية تصلح مع

المنشآت والمباني المرتفعة .

دراسة نظم وقوانين البناء للمنطقة لما لها (١) من أثر كبير على اقتصاديات المشاريع واختيار طرق الانشاء الملائمة . لما كان لمواقع المشاريع هذا التأثير الهام على اقتصاديات المشاريع لذا لزم دراسة وتحليل المحددات المتعلقة بمواقع الاتشاء بهدف عرض الحالات المختلفة والافادة من مزاياها وتفادى عيوبها عند اختيار طرق الانشاء الآلية والمعدات الملائمة لميكنة أعمال التنفيذ فى المواقع .

طرق الانشاء الآلية تعتمد على أعمال الشدات المختلفة وما تحتاجه من توفير المناخ الملائم واحترام المحددات المتعلقة باستخدام المقدمات في أعمال الخلط والمناولة والصب والمناورات في اثناء التشييد خاصة عند انشاء مباني متعددة الطوابق فعند تحديد مسطح الخلط وتوجيهه فان المواقع تكون على النحو التالي/ اما أن تكون مواقع ضيقة ، وهنا يجب ان تتم أعمال الخلط خارج الموقع ويتم نقل الخرسانة باستخدام مضخات الخرسانة (Concrete Pumps) ويمكن ضخ الخرسانة أفقياً حتى ٤٠٠ م ورأسياً حتى ٥٠ م والمضخات الثابتة في الموقع ترتبط بالخلاطات المركزية أما المضخات المتحركة (Mobile Concrete Pumps) فتستخدم لتفريغ الخرسانة الجاهزة من المناطق المركزية والمنقولة بعربات (truck Mixer) الى الموقع وفي حال وجود مناور متسعة او اماكن تسمح بأن تتم أعمال الخلط بالموقع (فناء خلفي - حمام سباحه ... الخ) فيتم استغلال هذه الفراغات كمسطحات للخلط .

وأما ان تكون مواقع مفتوحة وهنا يمكن استخدام الاسلوب السابق بها أو اعناد اماكن للتشوين والخلط وربما تستخدم خلطات مركزية (حسب حجم الاعمال والمشاريع المطلوبة) وعربات الخلط (truck Mixer) تستخدم اما للنقل مع التقليل المستورد ورن الحلة التي تحتوى الخرسانة واما أن تستخدم كخلطة للخرسانة وذلك مع حساب مشوار النقل بالنسبة لزمن الخلط .

اما في حالة ضيق الموقع بما يعوق وصول عربات ضخ الخرسانة اليها فتستخدم دناير لنقل الخرسانة (Dumpers) والتخطيط العام للمواقع يرتبط بتحديد مسطح الخلط وتوجيهه بما يناسب تصميم المبنى وحسب طريقة الانشاء المستخدمة وبحيث يكون المبنى ومسطح الخلط في متناول ذراع الونش اثناء المناورات الخاصة بالمناولة . لذا يستخدم ونش متسلق يتم تثبيته في النواهد الداخلية للمبنى (Core) لاعمال الصب أو اخراج ورفع الشدات وتستخدم اوناش متحركة او ثابتة وشدات للتثبيت على

وفى بعض الحالات يلجأ المصمم الى تقسيم المبنى الى قطاعات لسهولة المناورة اثناء اعمال الخلط والمناولة والصب لتتكامل مع اعمال الخرسانة (Concreting)

وبصفة عامة يتم توجيه مسطح الخلط وخطوط الحركة للاوناش المستخدمة فى اعمال المناولة والصب حسب تخطيط الموقع العام وشكل المبنى (الاوناش المستخدمة تتحرك على قضبان حديدية خارج المبنى) والاشكال المرفقة توضح العلاقات المختلفة بين اشكال المباني ومسارات الاوناش وموضع مسطح الخلط :

أ (حركة الونش فى اتجاه مواز للمبنى حسب اتجاه القضبان ويغضى الونش المبنى فى المناورة) مسطح الخلط فى الفراغ الخلفى فى متناول ذراع الونش (شكل ٨. أ) .

ب (حركة الونش فى اتجاه عمودى على المبنى حسب اتجاه القضبان ويغضى الونش المبنى فى المناورة) مسطح الخلط يقع على احدى جانبي الفراغ الخلفى فى متناول ذراع الونش (شكل ٨. ب) .

ج (حركة الونش فى اتجاه مواز للوحدتين حسب اتجاه القضبان ويغضى الونش المبنين فى المناورة .
مسطح الخلط يقع فى اتجاه عمودى على القضبان فى متناول ذراع الونش (شكل ٨. ج) .

د (حركة الونش فى اتجاه يخدم الوحدتين حسب اتجاه القضبان ويغضى الونش جناحي المبنى فى المناورة .
مسطح الخلط فى الفراغ الداخلى المحصور بين الوحدتين وفى متناول ذراع الونش) (شكل ٨. د) .

هـ (حركة الونش فى اتجاه يخدم الوحدات حسب اتجاه القضبان شكل (٨. هـ) ويغضى الونش كافة المباني فى المناورة .
مسطح الخلط فى الفراغ الداخلى المحصور بين الوحدات وفى متناول ذراع الونش (شكل ٨. هـ) .

و (حركة الونش فى اتجاه بيخدم المجموعة حسب اتجاه القضبان ويغضى الونش كافة المباني فى المناورة .

(مسطح الخلط فى مركز الفراغ الداخلى المحصور بين الوحدات وفى متناول ذراع الونش (شكل ٠ . ١٨) .

والاوناش المستخدمة فى الحالات السابقة فى المواقع تصلح لاعمال المناولة والصب حيث انها اوناش متحركة على سكة

حديد (Travelling Cranes) .

التركيبات التالية توضح التخطيط العام للموقع
 وشكل المباني وأثرها على تحديد وتوجيه
 مسطح المائل ومسارات خطوط الحركة
 لتدويرها في الموقع

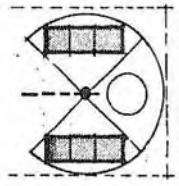

شكل (٨٠. أ)
 حركة الوندسة في اتجاه مواز للوجهين

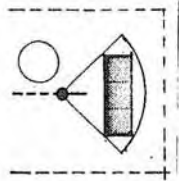

شكل (٨٠. ب)
 حركة الوندسة في اتجاه عامودين
 على المبنى

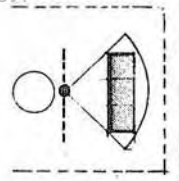

شكل ٨٠. ج
 حركة الوندسة في اتجاه مواز للمبنى

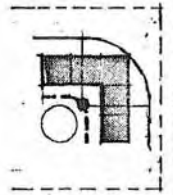
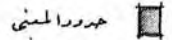

شكل (٨٠. د)
 حركة الوندسة

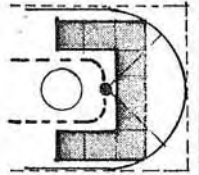

شكل (٨٠. هـ)
 حركة الوندسة في مسار على شكل (U)
 يحيط الشكل الخارجي للمبنى

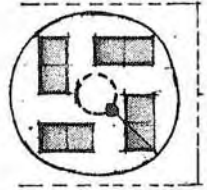

شكل (٨٠. و)
 حركة الوندسة في الفراغ الداخلي
 لخدمة المجموعة حسب التخطيط

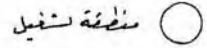
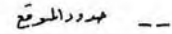
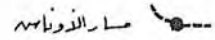

المحددات المتعلقة بأعمال المناورات للأوناش (الروافع المرجبة) الثابتة والمتحركة فى المواقع المختلفة :

تستخدم أنواع متعددة من الأوناش فى المواقع المختلفة وذلك حسب أنواع المشاريع والمباني المطلوبة وهناك اعتبارات ومحددات هامة للنجاح فى الاستغلال الأمثل لقدرات الأوناش على المناورة والقيام بالأعمال المطلوبة منها فى المواقع ، لذا يجب مراعاة ما يلى :-

- معظم الأوناش المستخدمة ، ذراعها دواره فى قطر دائرة كاملة مما يعطيها مرونة عالية وقدرة على المناورة .
- تستخدم الأوناش المتحركة فى انشاء واقامة المباني الهيكلية والمنخفضة .
- (عند استخدام الأوناش المتحركة يجب¹ أن تبعد عن المبنى حتى لا تصيب المبنى بضرر من ذراعها المائل وفسى هذه الحالة تستعمل أوناش ذات ذراع عالية .

أما بالنسبة للمواقع وعلاقتها باختيار الأوناش فهناك :

المواقع الضيقة : وهذه المواقع لا يصلح استخدام الونش المتحرك على لورى فيها ، بل يستخدم فى النقل بين المواقع المختلفة نظرا لما يحتاج اليه من متسع للحركة ويجب أن يكون طول صارى الأذرع الأفقية عاليا بما فيه الكفاية بحيث يتفادى كل العوائق (فى الأنواع التى تتحرك فيها الأذرع رأسيا ، يمكن تفادى هذه العوائق برفع الذراع) .

- وعند اختيار احدى طرق الانشاء الآلية تجب مراعاة وزن العيونات (Forms) حيث تصمم الأوناش المتحركة ذاتيا لتحمل الحمولات المختلفة أثناء الحركة لذا يفضل استخدام الشدات النصف نفقية عن الشدات النفقية الكاملة .
- ويركب للأوناش المتحركة أذرع تصل لحوالى ٣٠ م وفى تلك الحالات ، يزدود الونش بركائز للاتزان .
- (يجب أن نضع فى الاعتبار حد أقرب بناء ليسمح بدوران الثقل الموازن) .

- وفى المواقع المفتوحة : يمكن استخدام الأوناش الثابتة بعد تزويدها بقضبان ومجل لتتحرك فى المواقع فى الاتجاه المطلوب ، تتمكن من خدمة أكبر مساحة ممكنة للعمل بالموقع والمبنى .
- أما المباني المرتفعة : فغالبا تحتوى أبراجا مركزية داخلية (Core) وهى التى تحدد مكان الأوناش لسهولة تثبيتها واستخدامها ، حيث تمتد الأبراج الداخلية رأسيا بمعدل يسبق انشاء بقية المبنى مما يعطى ذراع الونش امكانيات أكبر فى المناورة بعيدا عن العوائق وامكانيات أفضل فى التثبيت والامتداد ويراعى ما يلى عند استخدام الأوناش :
 - الأوناش ذات البرج يمكنها حمل أثقال حتى خمسة أطنان ويركب لها أذرع متحركة رأسية أو أفقية .
 - الأوناش التلسكوبية تصمم لغرض زيادة^(١) ارتفاع الصارى دون فك الونش واعادة تركيبه وتزود بمدنيا بوصلات يتم رفعها مع الونش أثناء التركيب .
 - زاوية ميل الذراع تؤثر على ارتفاعات المباني التى يخدم عليها بواسطة الأوناش ذات الأذرع المتحركة رأسيا ، الانى الأنواع ذات الصارى التلسكوبى .
 - عموما اذا زاد ارتفاع الصارى عن ٣٠ م ، يربط الونش فى المبنى بواسطة شدادات حتى يكون متزنًا مما يؤثر على اختيار موقعه .
 - وعند استخدام الأوناش المتسلقة^(٢) المثبتة بالمباني ، يجب ترك الفراغات الكافية عند تصميم المبنى لحركة الصارى .
- ومن العوامل الهامة المؤثرة على اقتصاديات المشاريع مفاص المحيط الخارجى وتغيير شكل الوحدات ، ويلاحظ ذلك فى المثال التالى حيث اختيرت وحدة تم رسمها بتصميمات مختلفة مع تثبيت المسطح والمحددات المختلفة لطريقة

٢ م ٦ = المسطح الكلي للعرض
 ٢ م ٤ = در للمبنى

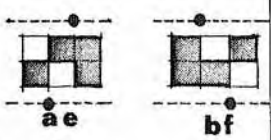
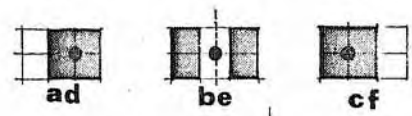
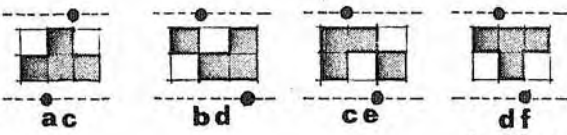
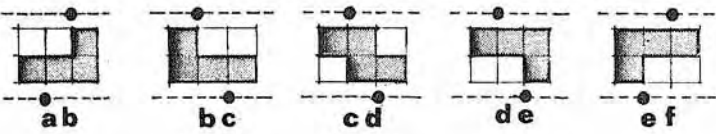
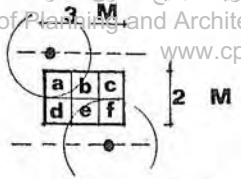

a	b	c	d	e	f
ab	ba	ca	da	ea	fa
ac	bc	cb	db	eb	fb
ad	bd	cd	dc	ec	fc
ae	be	ce	de	ed	fd
af	bf	cf	df	ef	fe

شكل (٨١) الشكل يوضح الحالات المختلفة
 لشكل المسطح الخارجي لمبنى مسطوح
 ثابت = ٤ م م ٢ وعلاقته بحركة
 الأوتار
 مسارات الأوتار
 الموقع الذي سيتم تخطيطه لإنشاء المبنى
 يفرض (٤/٣) المسطح

في الحالات (ad, be, cf) تم استخدام وحدة واحدة
 منسجمة: في حالة وجود الوحدة داخل المبنى لا بد منه وجود
 متورك كما هو موضح في الخلفية ad, cf
 - المسطح (a b c d e f) يمثل الوحدة القياسية (M)
 - كما نادت (R) كلها قلت تكلفة المبنى الكلية

- الاحتمالات المختلفة لتبديل شكل المسطح الخارجي
 لمبنى مسطوح ثابت = ٤ م م ٢

الانشاء و مواد البناء وكافة العناصر الأخرى . لذا المساطق الأفقية مسطحها ثابت دائما مع تعديل فى الشكل الخارجى للمحيط حيث تتغير أبعادها والتخديم يتم بواسطة أوناش من الجهتين . أما المبنى الذى سيتم تصميمه فيغطى $(\frac{2}{3})$ المسطح الكلى للأرض (شكل ٨١)

والأشكال المرفقة سابقا توضح أنه كلما زادت (R) كلما قلت التكلفة الكلية للأسقف - لذا يجب مراعاة الشكل الخارجى للمبنى (المحيط) عند تخطيط المشاريع مع مراعاة سهولة فك وتركيب ونقل الشدات حسب المخطط العام للموقع .

حيث أن R : تمثل معدل = $\frac{\text{(المسطح الكلى للمبنى)}}{\text{(المحيط الخارجى للمبنى)}}$

أما P فهى متغير = المحيط الخارجى للمبنى

- المسطح الكلى للمبنى = ϵ " M " م ٢

- " " " " للأرض = γ " M " م ٢

- مقاس الموديول الأساسى = M م ٢

$$\therefore R = \frac{\epsilon " M " م ٢}{P}$$

يعتمد ترشيد أعمال البناء على استخدام نظم مودولية للانشاء مما يمكننا من زيادة الانتاجية واتمام الأعمال بتطبيق العيارية لتحقيق الاستغلال الأمثل للمعدات والعمالة والمواد فى المواقع أثناء أعمال التشييد والبناء حسب ظروف المواقع المختلفة .

وتم التطبيقات السابقة بادخال نظم الادارة الحديثة لنحصل على نتائج أفضل لترشيد أعمال البناء خاصة عند ما نضع فى الاعتبار من البداية وفى المرحل التصميمية الأولى المحددات واحتياجات المشاريع ، وكل الأعمال الانتاجية ، واحتياجاتها ، ومدائها وكذلك المتابعة الدقيقة للمشاريع ، من خلال جداول زمنية وأجهزة ونظم المتابعة ، والقياس ، المتطورة . وفى المرحلة التالية للتصميم ، يتم استخدام المعدات المختلفة لميكنة أعمال التشييد فى المواقع تحت الاشراف البشرى للتشييد ، والبناء ، والحصول على أحسن النتائج من ناحية الجودة ، وارتفاع الانتاجية ، مع وضع اقتصاديات المشاريع فى الحسبان .

وفى الدول النامية ، نجد أن فكرة نقل مواد الانشاء بدلا من المنتجات سابقة التجهيز ، والتامة الاعداد والنهو من مصانع خارج الموقع وما تحتاجه من استثمارات وتجهيزات ضخمة هو الأكثر جاذبية لما يعنيه من ترشيد فى الاستثمارات وتقليل من مشاكل النقل والتكيب والوصلات وما تحتاجه أعمال البناء سابق التجهيز من تكنولوجيا معقدة وتركيبات فنية متطورة ... والأشكال التالية تمثل الموقع العام لمباني خضعت فى تنفيذها لميكنة أعمال التشييد والبناء فى الموقع واستخدام طرق الانشاء الآلية . (أشكال ٨٢ ، ٨٢ ب) .

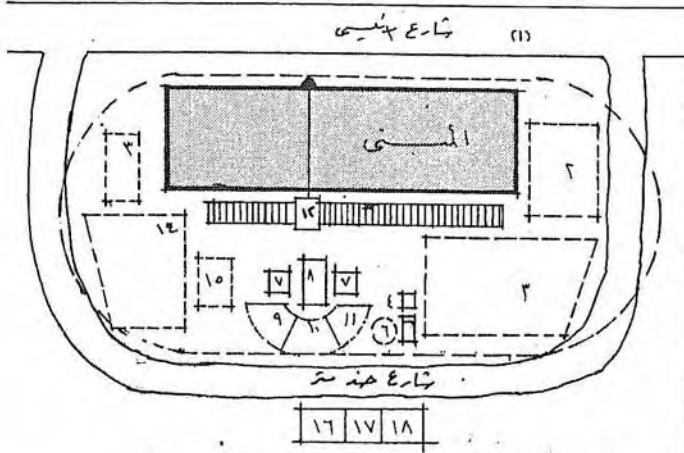

شكل (١٠٨٢) الشكلى يوضح محاولة تجنيد وتنظيم موقع الإنشاء لترسيده
 أصله البناء في الموقع مما يعنى زيادة الانفتاح وتحميه
 النوعية بتطبيقه أحدث طرقه الإدارة وترسيده استخدام
 المواد والمعدات والقوى البشرية في مواقع الإنشاء
 أثناء العمليات التنفيذية الإنشائية في المواقع

- ١٠ - شحمة ١ - ١١٥٠ م
- ١١ - شحمة ٢ - ١٥٠٠ م
- ١٢ - وسننه (مراصة البرهية)
- ١٣ - انطون
- ١٤ - اغشاف
- ١٥ - حادد اشغال البجارة
- ١٦ - الرابطة
- ١٧ - نخسنة
- ١٨ - العائكة

- ١ - الشارع الرئيسي
- ٢ - تجنيد سواد نظام
- ٣ - حديدات اسمنت
- ٤ - حديد مر حصى
- ٥ - حبل
- ٦ - صومعة اسمنت
- ٧ - حديد ط
- ٨ - ركام ٧٠٠

شكل (١٠٨٢) محمود عبد الهادى الاكيايى ص ١٠٩ (مرجع سابق)

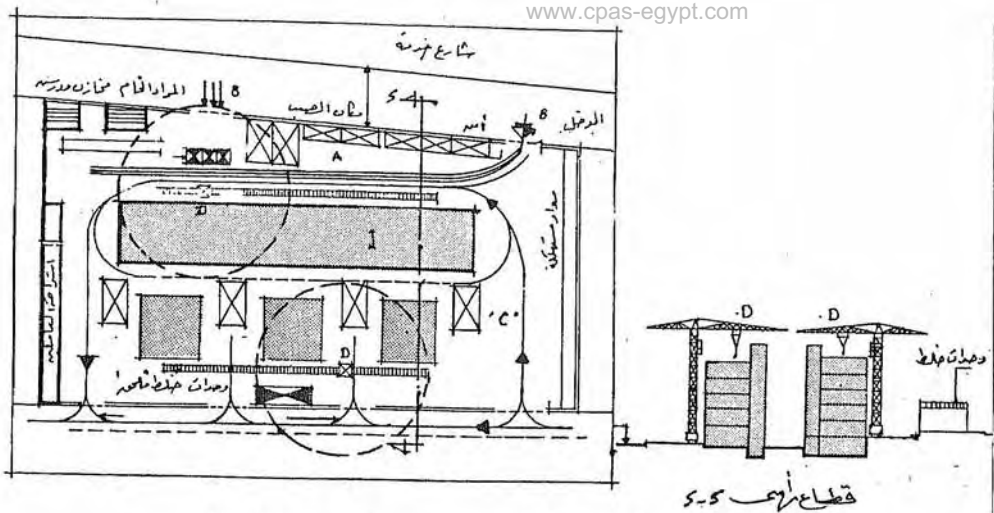

- A - ساحة الترساة
- B - الإسطوانة والتفنية
- C - سرداسات، الشاهبات، المنوطات
- D - الروافع البرجية (الذو ناسه)

شكل (٥٨٢) الشكل يوضي مثال لتخطيط المرافق الخاضعة لمكتبة
 أعمال التشييد في الإنشاء وعملته بإمته أصب
 ورسمه الصب يجب أن تكون ١٠ قرية قدر الارتفاع لمكان انتشار الجح
 مصدر استمداد مستمر بالتسامة
 جبهة بلانة المجلات حسب الامتياج

شكل (٥٨٢ ب) وجيه عزمي بحر ص ٦٣ (مرجع سابق)

حالات دراسية ميدانية وتحليل لبعض المشاريع القائمة والنماذج التي خضعت لميكنة أعمال التشييد فى المواقع
باستخدام طرق الانشاء الآلية مقارنة بالتصميم فى حال تطبيق استخدام طرق الانشاء التقليدية فى الانشاء :

فى هذا الجزء من البحث تم استعراض بعض المشاريع والنماذج وتحليلها لدراسة المتغيرات التى يسببها تغيير بعض المحددات والعوامل المحيطة ، والاتجاه النظرى بين العلاقات السببية المنطقية بين متغيرات التصميم وظروف المواقع وميكنة أعمال التشييد بالمواقع باستخدام طرق الانشاء الآلية ووضحها . ولكن يلزم التحقق من هذه النتائج ، والاتجاه العملى (الميدانى) " واقعى " ، ولكنه لىبين الأسباب والعلاقات السببية ، وباتباعنا الأسلوب الذى يجمع بين الاتجاهين معا ، نصل الى نتائج دقيقة . فبمطابقة النتائج معا ، نصل الى توصيات دقيقة تعبر عن الحقيقة والواقع وتعود المصمم الى أسلوب ناجح للتصميم فى حال خضوع المواقع لميكنة أعمال التشييد واستخدام طرق الانشاء الآلية فى البناء .

* والدراسة النظرية : تشمل تحليلا وتقييما لمشاريع متعددة جار أو تم تنفيذها . ولتمييزها وتنوعها فى هذا المجال المتعلق بالدراسة سيتعرض لها البحث حتى يتم تغطية الدراسة بنجاح من كافة جوانبها مع عرض النقاط المشتركة بين هذه المشروعات ككل وبصفة عامة وذلك فى نهاية الباب عند استعراض النتائج وإعطاء التوصيات .

* أما الدراسة العملية : فتشمل اختيار مشاريع متنوعة (مشاريع لاقامة وتخطيط مناطق سكنية - مبانى لأبراج متعددة الأغراض " سكنى - ادارى " - مبانى تعليمية) لاجراء الدراسة العملية والتى تقارب النماذج التى قيمت نظرياً بالاضافة الى مشروعات اسكان نفذت بأعداد كبيرة يسهل أخذ العينة منها مع مراعاة أنه لم يجر بحث مشابه على النماذج المختارة للدراسة العملية وأغلبها تنفذ فى زمن متقارب وتحت ظروف العمل والمناخ السائد فى مصر بصفة عامة . والتنوع فى حجم ونوعية وأغراض المشاريع يؤدى الى توسيع نطاق ومجال البحث وبالتالى يؤدى الى تقييم النتائج والقواعد حيث تم تغطية الجوانب المختلفة للتصميم والنقاط والمشاكل التى قابلت المصمم سواء أثناء المراحل الأولى للتخطيط والتصميم للمشاريع أو بعد طرح العطاءات وفى أثناء اقامة وتشييد المبانى من خلال النقاط التالية :

* التخطيط العام لموقع مفتوح يشمل الموقع العام وأعمال التصميم للوحدات السكنية المختلفة (1) موقع مدينة العبور بمدينة نصر) .

* التخطيط العام لموقع ضيق محاط بعوائق مختلفة وأثر اختيار طريقة الانشاء المستخدمة على تعديل الأعمال التصميمية للمبنى (مشروع بدر / المعادى) (2)

* أعمال التخطيط والتصميم لمبنى تعليمي (موقع قسم العمارة المستجد بكلية الهندسة / القاهرة) (3)

المشاريع والنماذج التي خضعت للدراسة النظرية :

٢١٠ ب ٤

النماذج المحلية :

- مشروع ١٠٠٠٠ ر.و. وحدة سكنية بالمعادى - مجموعة سكنية - بكورنيش النيل بالمعادى / القاهرة . (٤)
- مشروع اسكان العتراس التابع لمحافظة الاسكندرية (اسكان اقتصادى) - مجموعة سكنية - الاسكندرية .

النماذج العالمية :

- مشروع (Ohlsson & Skarne) - مجموعة سكنية - باستكهولم / السويد .
- (The Laurentino Yard in Rome) - مجموعة سكنية - بروما / ايطاليا .

-
- (١) المهندس المعماري / جلال حسنى - اسماعيل فهمى وآخرون .
- (٢) المهندس المعماري / على وأفت .
- (٣) المهندس المعماري / على بسيونى .
- (٤) المهندس المعماري / يوسف شفيق .

٤٠٢١٠ب٠١٠٠٠ مشروع وحدة سكنية بالمعادى - مجموعة سكنية - بكورنيش النيل بالمعادى / القاهرة : (١)

- يمثل المشروع تخطيطا وتصميما لمنطقة سكنية واستثمارية فى موقع مفتوح مع الخدمات المختلفة وجارى تنفيذه حاليا ويشمل المشروع ما يلى :
 - * الأبراج السكنية : -
- وتتكون المنطقة السكنية من النماذج السكنية التالية :-
 - نموذج (A) يمثل الوحدات السكنية المستوى الفاخر .
 - " " (B) " " " " للمستوى اللوكس
 - " " (C) " " " " للمستوى المتوسط .
- فيلات - .
- * الخدمات السياحية : -
 - وعناصرها الرئيسية تتكون من :
 - فندق .
 - فراغات مفتوحة وتستخدم كمكاتب .
 - بنك .
 - كافتریات ومطاعم .
- * الخدمات التجارية :-

مركز تجارى. يشمل مجموعة ضخمة من المتاجر المتنوعة .

* مناطق مفتوحة وخدمات عامة .

وهى غالباً لخدمة المنطقة السكنية فتحتوى مسجداً ، وحمامات سباحة ، ومحطة عامة وسينما الخ

شاملة الجراجات وكافة الخدمات للسكان .

- وفى هذا البحث سيتم استعراض أساليب الانشاء المستخدمة وأثرها على :

- * المخطط العام للموقع
- * طرق الانشاء المستخدم
- * تصميم الوحدات السكنية والمرنونة
- * الشكل العام للمبانى

* المخطط العام للموقع :

تم اقامة وتشبيد مبانى المشروع الذى يتميز بالضخامة فى موقع مفتوح مساحته كبيرة ولأسباب اقتصادية ؛
تم تشبيد أبراجا سكنية ضخمة مع ترك المسطحات الخضراء اللازمة ، التى تحوى الخدمات والانشطة المختلفة
(شكل ٨٣) ، وبالنسبة للنشاط التجارى فقد تم تصميم المتاجر بأسلوبين الأول طبق فى نماذج الأبراج
(C-A) حيث تم توزيعها حول الأفنية المفتوحة لتتمتع بالبيئة المحيطة والتهوية والانازة الطبيعية ، أما
الأسلوب الثانى مع نماذج أبراج (B) فقد تم تصميم المتاجر على مستويات متدرجة مختلفة لتحقيق نفس
الكفاءة والغرض من الأفنية بالنسبة للتصميم الأول .

(1) - Zeinab , Y. Shafik."A study of some international Egyptian late modern Trends in Architecture" Tesis for the degree of master of science (Architecture), Cairo University, 1984 Page (264).

(2) - Zeinab .Y. Shafik Page (297)

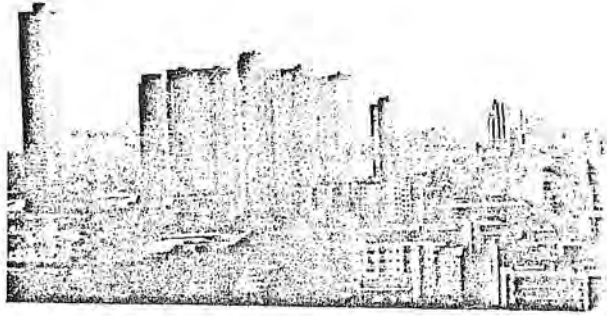

مطور عام للبحرمة السكنية لمشروع ١٠٠٠٠ وحدة سكنية المعاري

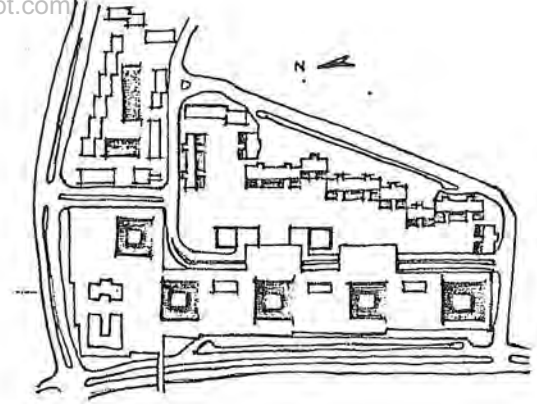

الموقع العام

مشروع ١٠٠٠٠ وحدة سكنية بالمعاري
المهندس المعماري أ. د. يوسف شفيق

والغرض الأساسي من توجيه المباني وتصميم الوحدات السكنية هو توفير رؤية نهر النيل لكافة الوحدات السكنية والانتفاع بالتراسات في مختلف النماذج لخدمة غرف المعيشة واعطائها الامتداد المناسب لزيادة مسطح الرؤية .

ولقد كان لمحددات طرق الانشاء المستخدمة وميكنة أعمال التشييد في الموقع ، أثر كبير على تخطيط الموقع العام حيث تمت بعض التعديلات لتتمكن من استغلال المعدات الاستغلال الأمثل بتوفير التخطيط الملائم وتحديد أماكن التشوين والخلط وتحديد امكانيات المناولة والصب ، ولنتيح لمختلف المعدات الفراغ والمكان الملائم للقيام بأعمال المناورات لمختلف الأغراض وخاصة بالنسبة للأوناش أثناء عمليات المناولة والصب ، وتحريك العبوات أو الشدات المختلفة حسب التصميم (شكل ٨٤) مع احترام المحددات المتعلقة بالشدات والنظام الانشائي المستخدم فالترابيزات المنزقة استخدمت في صب البلاطات الخرسانية و الشدات المعدنية النفقية خصصت لصب الحوائط الرأسية والأسقف معاء ، ولا بد من توفير الفراغ المناسب المحيط بالمبنى لتتمكن من رفعها وتحريكها بدون عوائق أو تعطيل لعمليات الصب حسب معدل اتمام زمن التصدق (الشكل) للخرسانة المستخدمة وفي تناسق ملائم بحيث لا تخل أي أعمال انشائية في الموقع لمبنى بأعمال الانشاء المتعلقة بباقي المباني . ووجود المسطحات الخضراء أتاح وجود مسطح ضخم لأعمال التشوين والخلط ومعدات نقل الخرسانة بالموقع (دنابر وخلافه) وفراغات ملائمة لأعمال صب الدرج . . . الخ) .

وفي مباني الأبراج المتميزة (A) تم استخدام أوناش تثبيت في النواة المركزية لكل برج (Core) لأعمال المناولة ، والصب ، وتحريك الشدات . ووجود مسافات ملائمة بينها ، أتاح لذراع الونش الحركة والمناورة بسهولة في كافة الاتجاهات أما بالنسبة لباقي الوحدات (C-B) فروعى امكانية المناورة في ظل وجود مباني متصلة ومستمرة - وتدرج الشكل الخارجى للأبراج أتاح مسطحا أكبر للمناورة مع تتابع أعمال الصب ورفع الشدات حسب ترتيب الصب والتصلد للوحدات المختلفة في المنشآت أما النماذج التي استعملت فيها الشدات النفقية المنزقة ومع الارتفاعات الضخمة للمباني فقد روعى قرب الأوناش من المباني لامكانية تدعيمها وربطها بشدادات بعد تجاوزها الارتفاع المسموح به حسب مواصفاتها بالنسبة للارتكاز أو طول الذراع ، والحمولة ، وذلك للتخديم على المباني على التوازي ، أو في دائرة ونطاق قدرة أذرع الأوناش

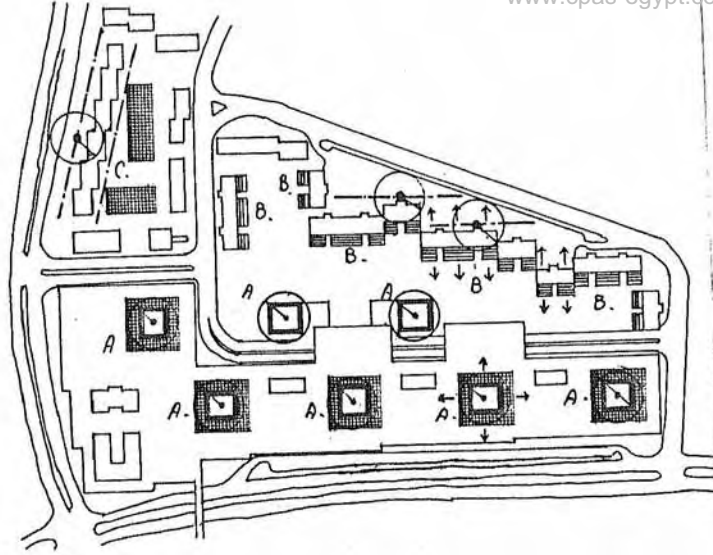

• التخطيط المعماري المرحلي المتكامل في (core)
--- سارات الدوراسه المتحركة على تصفيح مكوّن حديد
→ الدوراسه كوضعي اماكن الحركه والمناوره للشرائح
المعدنيه المتخدمه في الارتفاع واجزاء الانزلاله
طريقا للفرغ المتاح

شكل (٨٤) الخطة العام للموقع الدفء وتوزيع مساكن الصب والمناولة (الدوراسه) في موقع الإنشاء

-
- * مشروع : ٢٠٠٠م ١٠ وحدة سكنية في المعادي (ملك شركة البقاولون العرب للاستشارات)
* المهندس : المصمم / يوسف شفيق

على المناورة والشكل المرفق (شكل ٨٥) يوضح النمطية والتوحيد فى النماذج لتقليل أعداد ونماذج الشدات المستخدمة مع مراعاة توفير أكبر قدر من المرونة لأعمال المناورة عند تحريك الشدات بحيث لا تعوق أى مبانى حركة ذراع الونش .

* طرق الانشاء المستخدمة :

سيتم استعراض طرق الانشاء المستخدمة بالنسبة للأبراج السكنية حيث تمثل فى الأساس نماذج ملائمة لتطبيق طرق الانشاء الآلية لتوافر عنصر التكرارية والارتفاعات الرأسية الشاهقة ، وقد تم تصميم الأبراج على ثلاثة مستويات ولكن الهيكل الخرسانى للعمارات كلها تم تشغيله كوحدة انشائية واحدة مما يحقق أعلى درجات الأمان .

الأبراج الفاخرة (A) : وهى مجموعة من الأبراج المنفصلة على شكل مبنى مربع يتوسطه النواة الداخلية (Core) فى المركز (يتم تجميع كافة أنواع الخدمات ووسائل الاتصال الرأسية قدر الامكان به) بحيث لا تعوق حركة الطاولات المنزقة .

ويتم تحميل البلاطات الخرسانية على الـ (Core) فى المنتصف والأعمدة على المحيط الخارجى للمربع ، بما يسمح بتوفير فراغ مفتوح مرن . هذا الفراغ يمكننا من الحصول على عدة بدائل تصميمية فى البرج الواحد ، منع مراعاة توفير امكانيات عمل فتحات من جميع الجهات لعدم وجود مغلفات خرسانية انشائية عرضية فى الواجهات بما يسمح لكل وحدة سكنية وقبلا بالرؤية فى جهتين للاستمتاع بمنظر^(١) النيل من جهة ، والمساحات الخضراء الداخلية من الجهة الأخرى . (شكل ٨٥)

أما الأبراج السكنية (B) : فهى عبارة عن منشأ تم تصميمه وانشاؤه كـ (Seperate Slab Building) وذلك بارتفاع ٢١ طابقا (شكل ٨٥) .

أما الأبراج السكنية (C) : فهى مماثلة للأبراج (B) مع الاختلاف فى المساحات للوحدات السكنية وتم انشاؤها كـ (Continous Slab Building) وذلك بارتفاع واحد وعشرون طابقا .

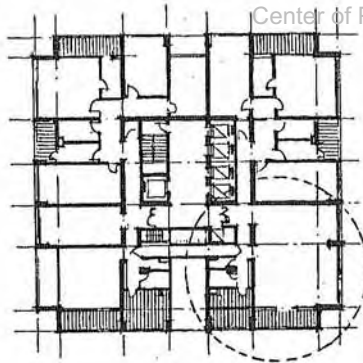

→
→

نموذج (A) إسطوانة متعينة

الحل (٨٥)

- ان هذا الشكل يوضح المبادئ المتأدرة انما وتحريك الطاويف (الطباق) المتعلقة بالنسبة للبرج (A) وبالمثل اتجاه صنع الشرائح المعدنية النصف تنقيية بالنسبة للنموذج (C-B) ويلاحظ ان المصمم قد راعى التنظيمية وتقليل النموذج قدر الامكان بالنسبة لمعداد الشرائح بأنواعها حيث تم توحيدها ابعاد الجور والفتحات بصفة عامة في النموذج المختلفة

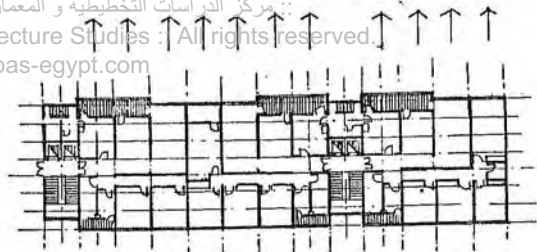

↓ ↓ ↓ ↓ ↓ ↓ ↓ ↓ ↓ ↓ ↓ ↓ ↓ ↓ ↓ ↓

نموذج (B) إسطاف لوكن

نموذج (C) إسطاف متوط

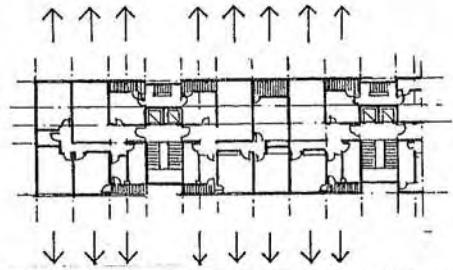

↑ ↑ ↑ ↑ ↑ ↑ ↑ ↑

↓ ↓ ↓ ↓ ↓ ↓ ↓ ↓

* مشروع ٢٠٠٠م. وحدة سكنية فى المعادى (ملك شركة العقاولون العرب للاستثمارات)

المهندس المصمم : يوسف شفيق

نماذج الابراج السكنية (A - B - C) - المساقط الافقية للطابق المتكرر

وبلاحظ في الأبراج السكنية (B & C) أنها قد صممت على أسس مديولية وتم تجميع وسائل الاتصال الرأسية فى مكان متوسط بين الوحدات لتدعيمها انشائيا ولعدم اعاقاة استخدام الشدات أثناء أعمال المناولة والانزلاق . والحوائط الرأسية العرضية الحاملة تم تصميمها على أبعاد ثابتة وبسلك موحد كى تتوافق مع عرض الشدة المستخدمة ، مما يؤدى الى عدم امكانية ايجاد فتحات مستمرة فى الاتجاه العمودى على مخارج الشدات حيث انها حوائط حاملة ، على عكس أبراج (A) والفتحات فى الحوائط الداخلية تنفذ وبمواصفات خاصة أثناء الصب ، وبماعى عدم وجود أى عوائق أو عناصر انشائية تعوق فك أو تركيب أو انزلاق الشدات المستخدمة كمرات/حليات/أسقف معلقة بأنواعها/عناصر اضاءة مغلقة . وبماعى تجديد عناصر التوصيلات الصحية قدر الامكان مع احترام أبعاد الشدات بحيث لا يضطر الى استخدام وحدات خاصة مما يؤدى الى التقليل من كفاءة الطريقة المستخدمة مع احترام التوحيد القياسى والنمطية بالنسبة للفتحات وكافة الأعمال ذات الصبغة التكرارية .

أما بالنسبة للمشروع ككل فقد تم الحصول على أسطح ناعمة للأسقف والحوائط يتم دهانها مباشرة ويتم لصق الموكيت على الأرضيات . أما التوصيلات الكهربائية فقد تم تعديدها أثناء رص الحديد واعداده فوق الشدات ويمكن التعامل مع مخارجها مباشرة التى تظهر من علب فى الجدران والأسقف ولوحظ قصور فى بعض أعمال التشطيبات لعدم وجود العمالة الفنية المدربة جيدا والمتخصصة فى هذا النوع من أعمال النهو .

* تصميم الوحدات السكنية والمرونة :

- ان تحقيق احتياجات مستخدمى المبانى ورغباتهم المختلفة نتجت عن توفير المرونة فى التصميم والامكانيات المتاحة للتغيير والابدال لمسطحات الوحدات فى الأبراج المختلفة .

وهذه المرونة ، أوجدت بدائل تصميمية وحلولا معمارية متنوعة لكافة النماذج وعلى كافة المستويات ممثلة

فى :

الاختلاف فى المسطح ومقاسات الشقق مع وجود امكانيات عديدة للتقسيم الداخلى وأعمال الديكور والتأثيث للوحدات . فالنموذج (A) يتيح ٣ بدائل مختلفة للاختيار لمستعملى المبنى .
فالتابع يمكن تقسيمه بحيث يحوى أربع وحدات سكنية
أو ثلاث " " (شكل ٠٨٦ أ)
أو وحدتين سكنيتين
بجانب وجود الفيلات .

أما النموذجان (B & C) فيشملان البدائل التالية
شقق تحوى أربع غرف نوم
" " " ثلاث " " (أشكال ٠٨٦ ب ، ١٨٦ ج)
" " " غرفتين " "

وهذه الامكانيات مرتبطة بعدم المساس بالحواطط أو العناصر الانشائية الرأسية الحاملة والغاء أو ابدال أماكن القواطع الداخلية .

الشكل العام للمباني :

ولأسباب اقتصادية وللأغراض الانتفاعية تم اختيار التصميم للمباني على هيئة أبراج مرتفعة (High Rise Towers) حيث أن :
الامتداد الرأسى للمنشآت مع استخدام طريقة انشاء واحدة اقتصادى .
الامتداد الرأسى للمنشآت حقق الانتفاع ورؤية نهر النيل لمختلف الوحدات .

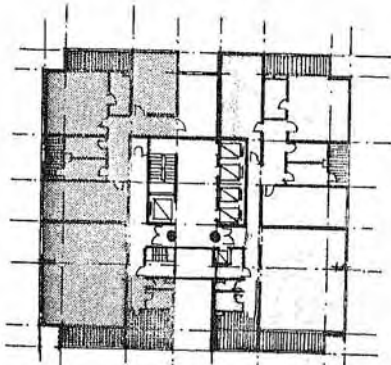

في الحالة (٣) النموذج (٣) تم تقسيم النموذج إلى
شقتيه لكل طابقه

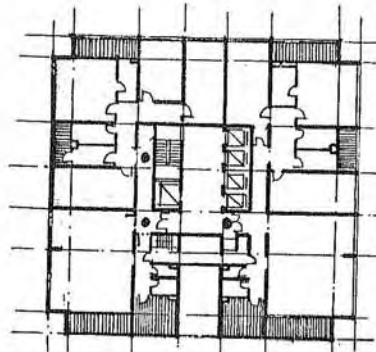

في الحالة (٢) النموذج (٢) تم تقسيم النموذج
شقتيه لكل طابقه

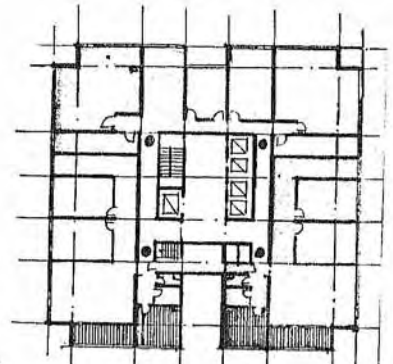

في الحالة (١) النموذج (١) تم تقسيم النموذج إلى أربع شققه لكل طابقه

نموذج (١٠٨٦) البنايات السكنية المماثلة بالنسبة للنموذج (١) للوصول على حلول معمارية مختلفة لكل طابقه بدون التأثير على
الهيكل الإنشائي للمبنى أو إجهاد رأى تعديل على طريقة الإنشاء والتدابير المستخدمة في التنفيذ

-
- * مشروع ١٠٠٠٠ وحدة سكنية بالمعادي (ملك شركة العقولون العرب للاستثمارات)
 - المهندس من المصمم : / يوسف شفيق *
 - نموذج للبرج السكني (المستوى الفاخر A) المساقط الافقية للطابق المتكرر *

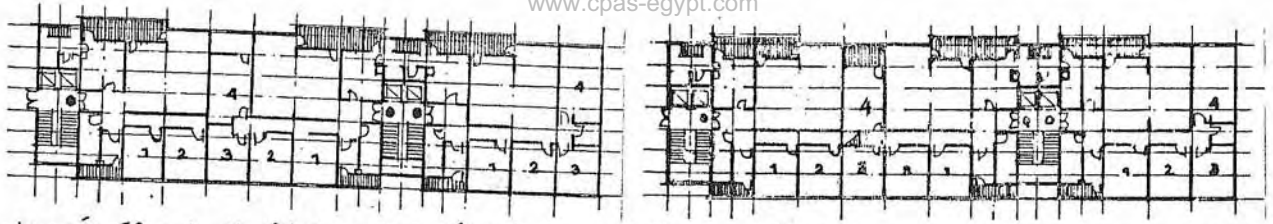

في الحالة (١) لنموذج (B) عكسه الوصول على شقعه محتوى على غرفتي نوم وصالة (B) عكسه الوصول على شقعه محتوى على أربع غرف نوم وصالة

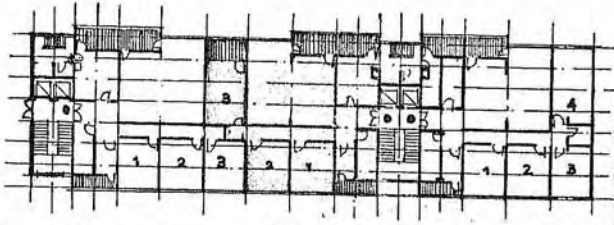

في الحالة (٣) لنموذج (B) عكسه الوصول على شقعه محتوى على ثلاث غرف نوم وصالة
المبادئ التصميمية المأخوذة بالنسبة للنموذج (B) للوصول على صلبون مسارية
مختلفة لكل طابقه بدون التأثير على الربط الإنشائي للبنى أو إيصالها بأي تعديل
على طريقة البناء والبنائى المستخدمة في التنفيذ

شكل (٨٦ ب) المبادئ التصميمية

- * مشروع ١٠٠٠٠ وحدة سكنية بالمعادي (ملك شركة العقاولون العرب للاستثمارات)
المهندس من المصمم / يوسف شفيق
نموذج للبرج السكنى (المستوى اللوكس B) المساقط الأفقية للطابق المتكرر .

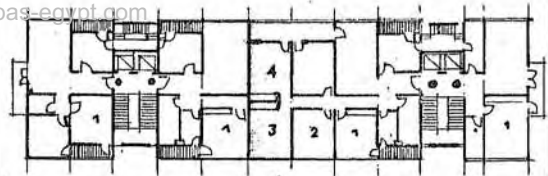

في الحالة (١) لنموذج (ب) يمكن الحصول على نسبة تحتوي على أربع غرف نوم وصالة لأحد البيئات في المبنى

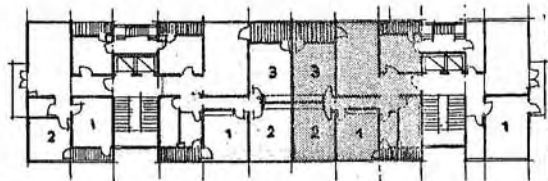

في الحالة (٢) لنموذج (ب) يمكن الحصول على نسبة تحتوي على ثمانية نوم وصالة لأحد البيئات في المبنى

شكل (٨٦ - ح)

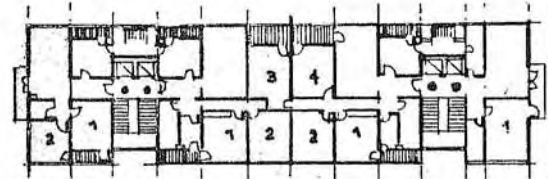

في الحالة (٣) لنموذج (ب) يمكن الحصول على نسبة تحتوي على غرفتي نوم وصالة لأحد البيئات في المبنى

البيئات التصميمية المتماثلة بالنسبة للنموذج (ب) للحصول على حلول
معمارية مختلفة للأطباء ببدء التأثير على الهيكل الإنشائي للمبنى
أولاً بدلاً من تعديل عدد طرقات الأتزان والسمات المستخدمة
في السنين

* مشروع ١٠٠٠٠ ر.و ١ وحدة سكنية بالمعادي (ملك شركة المقاولون العرب للاستثمارات)

المهندس المصمم يوسف شفيق

نموذج للبرج السكني (المستوى المتوسط) -C- المساقط الأفقية للطابق المتكرر

. ان امتداد القاعدة (Base) قد جمع بين المبانى المرتفعة (الأبراج C-B-A) وكافة عناصر المشروع
معا بجانب الأغراض الانتفاعية الأخرى .

" مع احترام عنصر التوجيه ومحددات الانشاء فى المنطقة السكنية تم ازاحة بعض المنشآت فى المنطقة الوسطى وذلك
لتكوين فراغ داخلى بين الأبراج وعدم اعاقه الامتداد البصرى " .

. تدرج واجهة نموذج (C) أعطى انطباعا مريحا وتم تحقيق ناحية جمالية وهى التضاد (Contrast)
مع أبراج (A) القائمة منفردة .

. أما بالنسبة للوحدات السابقة الصب فى الواجهات فقد تم صب وحدات منها ورفعها وتركيبها فى المنشآت
وبملاحظة احترام محدّدات المود يول والنسب فى الواجهات بصفة عامة حيث استخدمت وحدات عرضها ٢ م
ومضاعفتها (٤ م . . . الخ) .

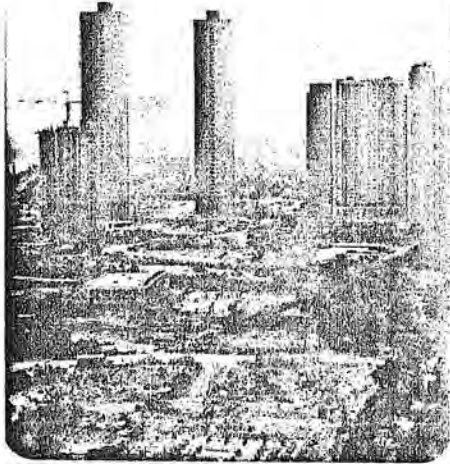

مشروع عام للتجمعات
المرتق البريج في قلب البرج (A)

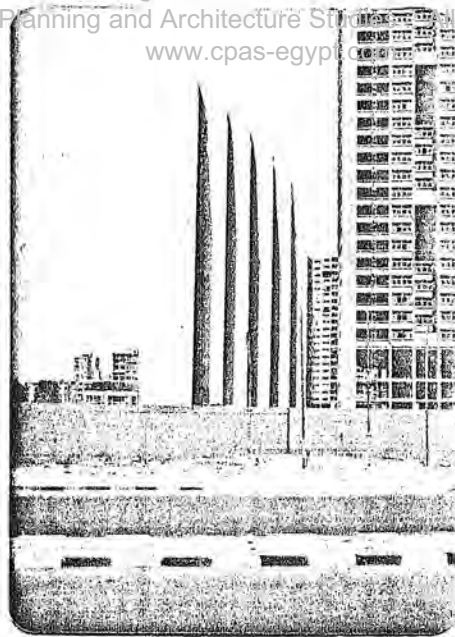

أبراج نموذج (B)

الواجهة الجانبية

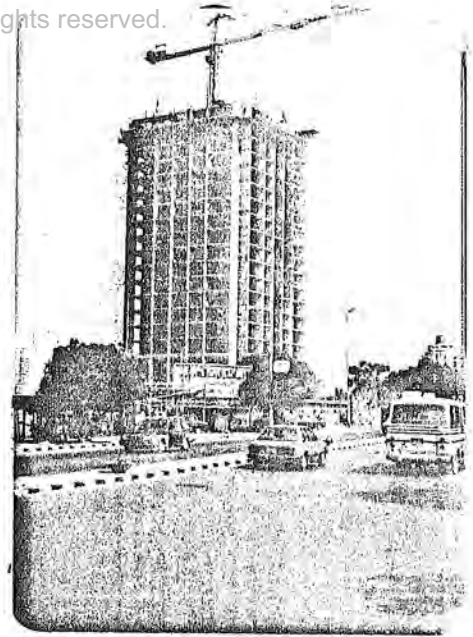

مشروع ١٠٠٠ وحدة سكنية بالمعاري
أبراج نموذج (A)

المرتق البريج ذ القلب المركزي

مشروع ١٠٠٠ وحدة سكنية بالمعاري

المهندس المعماري أ. د. يوسف شفيق

٤٠٢١٠ ب ٢٠٢١٠ مشروع اسكان المتراس التابع لمحافظة الاسكندرية (اسكان اقتصادى) مجموعة سكنية : (١)

- يمثل المشروع تخطيطا لمنطقة ضمن مشروع اسكان اقتصادى (غرفتين وصالة) فى جنوب المتراس بمحافظة الاسكندرية وقد تم اجراء تعديلات فى تصميم الوحدات لتلائم ميكنة أعمال التشييد فى الموقع واستخدام الشدات المنزلة .
وسيتم استعراض الجوانب الآتية من جوانب المشروع :

* الموقع العام وتأثير دورة الونش ودورة محطة الخلط على المخطط العام للمشروع الخاضع لميكنة أعمال التشييد سواء فى التجهيز أو أعمال اقامة المنشأ .

* أثر طرق الانشاء المستخدمة على تصميم نموذج تم اعتماده بطريقة تقليدية مقارنة بالتصميم عند ميكنة أعمال التشييد فى الموقع باستخدام طرق الانشاء الآلية .

* عرض وتحليل لثلاثة نماذج لوحدات سكنية مختلفة خضعت لميكنة أعمال التشييد فى الموقع باستخدام طرق الانشاء الآلية .

- الموقع العام وتأثير دورة الونش ودورة محطة الخلط على المخطط العام للمشروع الخاضع لميكنة أعمال التشييد سواء فى التجهيز أو أعمال اقامة المنشأ .

. تم تنفيذ مشروع المتراس للاسكان الاقتصادى فى موقع مفتوح وتم اختيار أحد القطاعات كضال كما يلى :

القطاع أبعاده (٨٦٢٢٢ م × ٨٦٢٢٢ م) ويحوى ثمانى عمارات متكررة على شكل مفروكة كل ضلع منها به أربع عمارات كل منها تحوى ٤ أربع وحدات سكنية (الوحدة الاقتصادية) - غرفتين وصالة بمسطح كلى ٦٠ م^٢ (٢) تطل على مساحة مربعة محاطة بشوارع عرض (١٠ م) والشوارع الرئيسية المحيطة (بعرض - ١٣ م) (شكل ٨٧) .

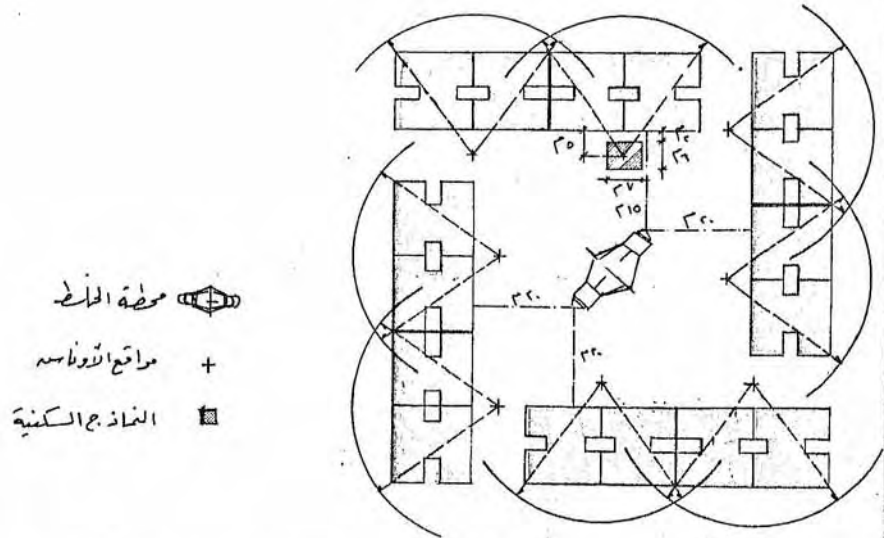

شكل (٨٧) المخطط العام للموقع بدورة الأوناسه ومحطة الخلط لمشروع المترايس بالاسكندرية

- * مشروع الاسكان الاقتصادى بمنطقة المترايس - محافظة الاسكندرية
- المهندس المعماري - تحت اشراف مراقبة ادارة المشروعات / محافظة الاسكندرية
- المخطط العام لموقع جميع الانشاء فى مشروع المترايس
- المكتب الفنى لشركة جافا للمعدات - د / على الحفناوى

وتم وضع محطة الخلط في مركز الفراغ الداخلي بين العمارات بحيث تكون على أبعاد ثابتة (٢٠ م) من أقرب جد للبناء وتبعد عن الأوناش (١٥ م من مركز الصاري) وهذا يجعل مسطح الخلط في متناول ذراع الونش أثناء المناورات التي تغطي أقصى نقطة في المبنى أيضا وتم توفير مكان للتشوين وممرات بين النماذج وتسمح بالمرور والتخديم .

أما بالنسبة للأوناش فقد تم توزيع الأوناش بحيث يغطي الونش المباني المتماثلة (المبنى مكون من نموذجين متماثلين) وبحيث تتم عملية الصب في تناسق زمني حتى تتصلد الخرسانة في النماذج على التوالي بدون اعاقبة من العناصر التي تم صبها لبقية أعمال المناولة والصب وذلك كله في نطاق خذمة ذراع الونش التي تغطي في المبنى الواحد النموذجين المتماثلين .

- أثر طرق الانشاء المستخدمة على تصميم نموذج تم اعداده لينفذ بطريقة انشاء تقليدية مقارنة بالتصميم عند ميكنة أعمال التشبيد في الموقع باستخدام طرق الانشاء الآلية :

تم اختيار مسكن اقتصادي من مشروع المتراس لانشاء مساكن اقتصادية غرفتين وصالة (بمسطح ٦٠ م للوحدة الواحدة) وعند مقارنة النموذج المعدل بعد خضوعه لميكنة أعمال الشبيد في الموقع باستخدام طرق الانشاء الآلية نجد ما يلي : -

- (١) تم الغاء الأبراج والحوائط الرأسية امتدت على جانبي التراس مع وجود بروز بسيط للتراس .
- (٢) تم توحيد مقاسات الغرف بحيث تصلح للشدات المستخدمة (تصميم بواكى متكررة وتقليل نماذج البلاطات الخرسانية) .

- ٣- تم إلغاء الأعمدة والاستعاضة عنها بحوائط خرسانية رأسية حاملة والغاء الأعمدة تم خاصة فى الاتجاه العمودى على الحوائط الحاملة الرأسية (أى عكس اتجاه خروج الشدات) حتى لا تعوق الشدات فى الانزلاق .
- ٤- تم إلغاء الشدات التقليدية للأسقف فيما عدا المنطقة المحصورة بين السلالم والمنور لصعوبة تجهيز شدات تصلح لها قصب فى مكانها .
- ٥ - بالنسبة لتصميم المطابخ تم تعديل تصميم المطبخ والغاء الشباك الموجود على الحائط الخارجى لتعارضه مع أعمال الشدات . (شكل ٨٨) .
- * عرض وتحليل لثلاثة نماذج لوحات سكنية مختلفة خضعت لميكنة أعمال التشييد فى الموقع باستخدام طرق الانشاء الآلية .

ن عند استخدام الشدات فى اقامة الهيكل الانشائى للمبنى يتم استخدامها فى :

- . انشاء حوائط رأسية حاملة .
- . انشاء بلاطات الأسقف الخرسانية .

بالنسبة للنموذج (A)

- . تم تقسيم أعمال صب واقامة الحوائط الرأسية الى ثلاث مراحل (شكل ٨٩ أ) مع صب البلاطة المحصورة بين السلم والمناور بطريقة تقليدية لصعوبة استخدام الشدات وضيق المسطح .
- . بالنسبة لأعمال صب الأسقف فقد تم صب البلاطات الخرسانية فى الجزء الذى تم صب حوائطه أولا ، ويليه الجزء المماثل فى الجهة الأخرى من محور التماثل المار بالمناور والسلالم على مرحلتين (٨٩ ب) .

بالنسبة للنموذج (B)

- . تم تقسيم أعمال صب واقامة الحوائط الرأسية الى ثلاث مراحل (شكل ٩٠ أ) مع صب الحوائط الرأسية المحيطة

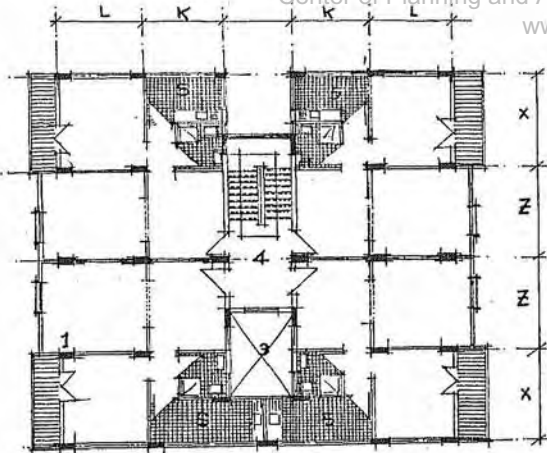

2

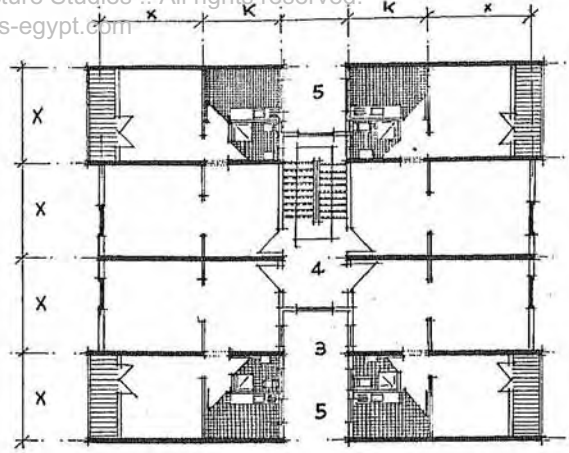

المسقط الأفقي لنموذج مبنى طابقين مع متفرد طابقه الأرضي والمعلية
شكل (٨٨) الشكل يوضح مميزات استخدام طابقه الأرضي أو الكلية المستخدمة أو شرفاه على التصميم المعماري عند مقارنة المسقط الأفقي لنموذج
وإنشائه بغيره الأرضي أو الكلية
تصميم النموذج عند تنفيذها بطريقة انشائية تقليدية

المسقط الأفقي لنموذج مبنى طابقين مع مميزات طابقه الأرضي أو الكلية المستخدمة
شكل (٨٨) الشكل يوضح مميزات استخدام طابقه الأرضي أو الكلية المستخدمة أو شرفاه على التصميم المعماري عند مقارنة المسقط الأفقي لنموذج
وإنشائه بغيره الأرضي أو الكلية
تصميم النموذج عند تنفيذها بطريقة انشائية تقليدية

تصميم النموذج عند تنفيذها بطريقة انشائية:

- ١) يوجد أرياح سكنية دروزات في الأضلاع المتكرر
- ٢) برألك مختلفة في الأضلاع (Z - X)
- ٣) يوجد أعمدة في مساحات مختلفة من البوابة الشمالية
- ٤) تم استخدام شرفات خشبية لصنع الشرفات
- ٥) يوجد شرفات على الحوائط الخارجية ونوافذ في الحوائط الجانبية

- ١١) تم الماء والأرياح واسعة الحوائط الرأسية الشمالية على جانبي التراس
- ١٢) تم توفير مقابلات الغرف (بوابك متكررة و عرضها X ثابت)
- ١٣) تم إظهار الأعمدة التي تقف على حيز و حركة الشرفات المعدنية
- ١٤) تم استخدام شرفات معدنية للميدان الشمالية فيما عدا منطقة السلم
- ١٥) تم تعديل التصميم المطبق والبناء الشبائك على الحوائط الخارجية

* المكتب الفني لشركة جافا للمعدات (د / علي الحفناوي)

نموذج لمسكن اقتصادي (الوحدة غرفتين وصاله بمسطح ٦٠ م) - المساقط الأفقية للدور المتكرر لنموذج من مشروع المتراس بمحافظة الاسكندرية

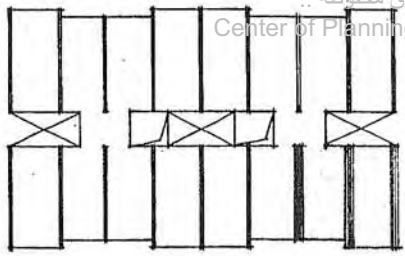

مرحلة (١)

شكل (٨٩ - ٥) خطوات إقائه الحوائط الرأسية الحاملة باستخدام الشرائح

المبدئية لنموذج (A)

رسم صب الحوائط الرأسية الحاملة على مودت مراحل حتى يتم تسريح صب السقف

على مراحل متتالية بحيث تر كمن بلاطة السقف على الحوائط الحاملة ولذا

روعى صب الحوائط المحيطة بالمطبخية في البداية (

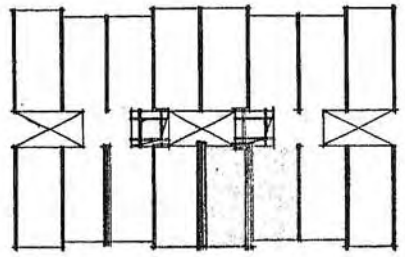

مرحلة (٢)

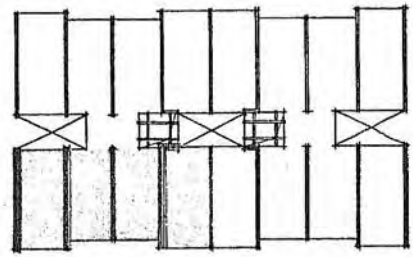

مرحلة (٣)

* مشروع اسكان المترا من محافظة الاسكندرية

المكتب الفني لشركة جافا للمعدات (د / على الحفناوى)

المساقط الافقية التحليلية لتوضيح خطوات صب الحوائط لنموذج (A)

www.cpas-egypt.com
١٩٩١ م. خطوات صب السقف لعنودج (A)

في المرحلة (١) تم صب البدئة الخرسانية في الجزء الذي تم صب حوائطه (أولاً في المرحلة (٢)
تم صب السقف في الجزء المتماثل من الجهة الأخرى منه محدد المماثل المار بالمقارر والاسلام بغير صب
حوائطه .

(الجزء المرصود به لاسلام تم صبّه باستخدام ستائر تقليدية)
(T) عنودج الطاملة (الطبلعة) المنزلة المستخدمة لصب الأسقف حين تم استخدام
عنودج صبها من الطاولات (الطبلان) قطع دعام (T₁ ، T₂)

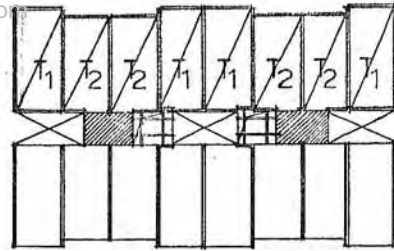

مرحلة (١)

(T) الطاولات (الطبلان) المتلفة المستخدمة في صب الأسقف
ضد تم صبّه بطريقة تقليدية

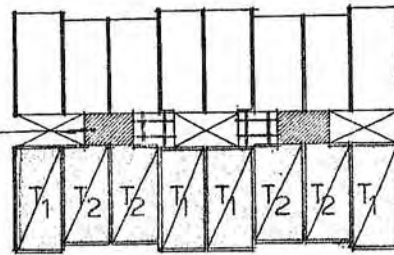

مرحلة (٢)

- * مشروع اسكان المترا من محافظة الاسكندرية .
- المكتب الفني لشركة جافا للمعدات (د / على الحفناوى) .
- المساقط الأفقية التحليلية لتوضيح خطوات صب السقف لنموذج (A) .

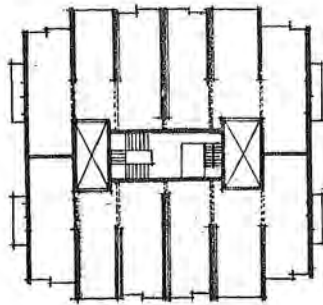

مرحلة (٢)
 تم صب الحوائط المسبقة في العلب

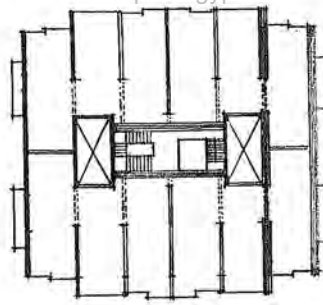

مرحلة (٢)
 تم صب الحائط المائل الملاصق للمناور والبطارية
 من الجهة الأضرب من الخارج

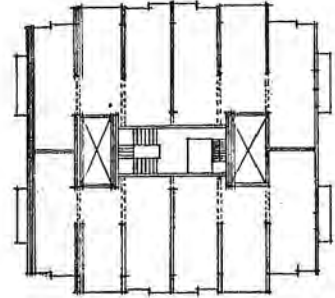

مرحلة (١)
 تم صب الحائط المرسوم للمناور والبطارية
 من الطرف الخارجى

تكاليف (٩٠ - ٩٥) فواتر إقامته الحوائط الرأسيه الحاملة باستخدام السداد المنزلية لنموذج (B) (تم صب الحوائط الرأسيه الحاملة على ثلاث مراحل تسمى بصب السقف على مراحل متتالية بحيث ترتكز بلاصة السقف على الحوائط الحاملة ولذا روى صب الحوائط المحيطية بالبطارية في البداية

- * مشروع اسكان المتراوس بمحافظة الاسكندرية
 • المكتب الفنى لشركة جافا للمعدات (د / على الحفناوى)
 • المساقط الأفقية التحليلية لتوضيح خطوات صب الحوائط لنموذج (B)

• بالطارية فى المراحل الأولى والتي تضم السلالم والمناور وتدعيم أعمال الإنشاء .

- بالنسبة لأعمال صب الأسقف فقد تم صب البلاطات التي روعي تقليل عدد النماذج بها (للترابيزات) من حيث المقاسات لتحقيق عنصر الاقتصاد فى الوقت ونسبة الهالك مع سرعة التنفيذ (شكل ٩٠ . ب) .
- مع ملاحظة أنه فى حالة صب الحوائط المحيطة بالطارية فيجب أن تكون فى مراحل متتابعة مباشرة .

بالنسبة للنموذج (C)

- فقد تم تقسيم أعمال صب واقامة الحوائط الرأسية الى أربع مراحل (شكل ٩١ . أ) مع صب الحوائط الرأسية فى الاتجاه العرضى أولاً ، حتى لا تعوق أعمال تركيب وفك الشدات بعد انتهاء أعمال الصب وبالتالي لا بد من الالتزام بترتيب معين لأعمال الصب حسب التنسيق بين القطاعات المختلفة للبناء (شكل ٩١ . ب) .
- وبالنسبة لأعمال صب الأسقف فقد تم صب البلاطات باستخدام الشدات التي روعي توحيد مقاساتها قدر الامكان بتقليل التفاوت فى عرض البواكى للمبنى فى الواجهات .

في المرحلة (1) تم صب البدانة الخرسانية في الجزء الذي تم صب حوائطه أولاً:
 في المرحلة (2) تم صب السقف في الجزء المتماثل من الجهة الأخرى من محور
 التماثل المار بالمناور والسلم بعد صب حوائطه
 (الجزء المحصور به السلم يتم صبه باستخدام شبات تقليدية)

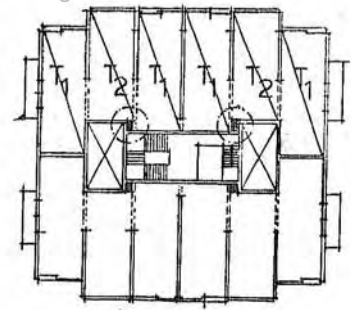

مرحلة (١)

- (٣) نموذج الطاولة (الطولية) المتلصقة المستخدمة لصب الأسقف حيث تم استخدام
 نموذجيه من الطاولة (الطولية) فقط وهما (2 T ، 1 T)

حيز يتم صبه بطريقة تقليدية

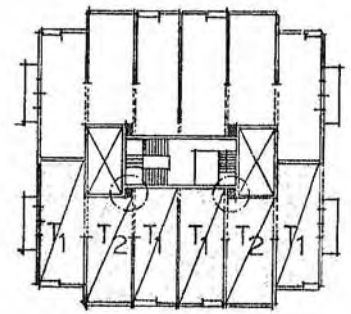

مرحلة (٢)

* مشروع اسكان المتراوس بمحافظة الاسكندرية
 المكتب الفني لشركة جافا للمعدات (د / علي الحفناوي)
 المساقط الأفقية التحليلية لتوضيح خطوات صب السقف لنموذج (B) .

شكل (٩١) خطوات إقامة الفراغ الرئيسية القائمة
 باستخدام السمات المعدنية لنموذج (C)
 - يتم صب الفراغ الرئيسية على ستة مراحل
 حتى تسمح بحبب السقف على مراحل متتالية
 حيث تتركز بمرحلة السقف على الفراغ
 القائمة ولذا - وعلى صبه الفراغ المرصبة
 بالبطارية من البداية
 - يبدأ الصب كقنا بالفراغ المعمارة مع اتجاه
 حرج الطاولات (الطباق) المتزلفة لتدعيم
 الفراغ عند صب الخرسانة

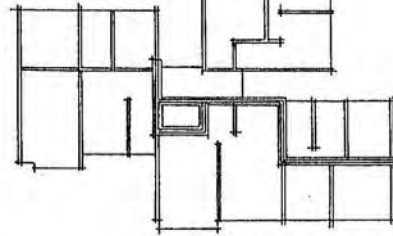

مرحلة (١)

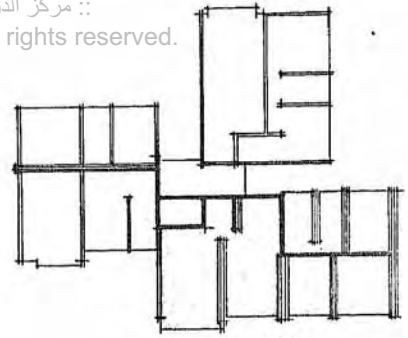

مرحلة (c)

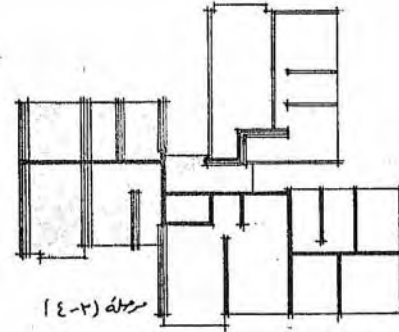

مرحلة (٢-٣)

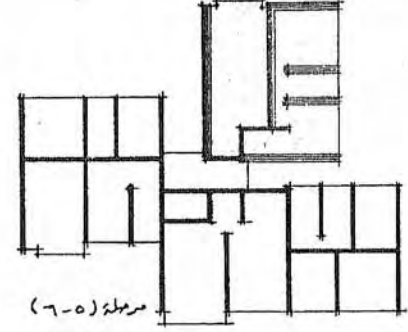

مرحلة (٥-٦)

- * مشروع اسكان المترا من محافظة الاسكندرية .
 • المكتب الفني لشركة جافا للمعدات (د / على الحفناوى)
 • المساقط الأفقية التحليلية لتوضيح خطوات صب الحوائط لنموذج (C)

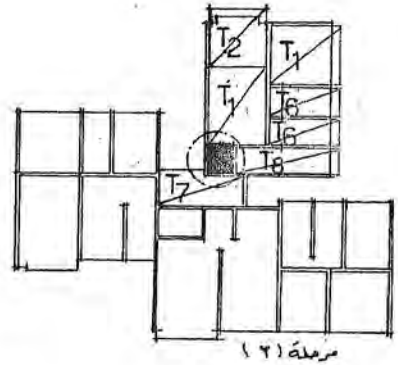
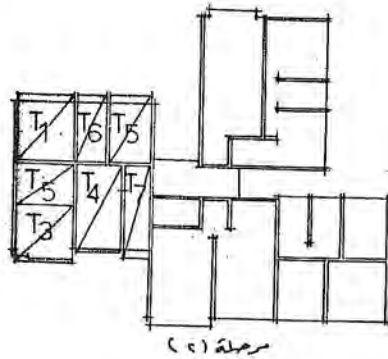
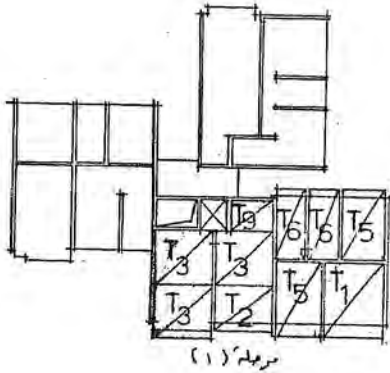

شكل (٩١) مخططات صب السقف لنموذج (C)
 المرحلة (١) تم صب البوطة الزلزالية في الجزء الذي تم صب هوائهم أولاً
 " بعد صب هوائهم " تم صب السقف في الجزء المتبقي
 " والمنطقة المتبقية من السقف بعد صب هوائهم
 الجزء المصنوع منه بهيكل تم حمله باستخدام معدات تقليدية (T)
 نموذج للطاولة (الطبلية) المنزقة المستخدمة لصب (السقف)
 هيتم تم استخدام منه نماذج من الطاولة (الطبلية) وهم (١T, ٢T, ٣T, ٤T, ٥T)

(T) الطاولة (الطبلية) المنزقة المتعددة
 فصب الأسقف
 (٣) جزء تم حمله بطريقة تقليدية

- * مشروع اسكان المترا من محافظة الاسكندرية .
 • المكتب الفني لشركة جافا للمعدات (د / على الحفناوى)
 • المساقط الأفقية التحليلية لتوضيح خطوات صب السقف لنموذج (C) .

مشروع (Ohlsson & Skarne) مجموعة سكنية - باستكهولم - السويد)

* هذا النموذج لطريقة طبقت بنجاح فى مدينة (Nasbydal) على بعد ١٠ كم من استكهولم بالسويد للحصول على اسكان اقتصادى سريع الانشاء والاقامة وذلك بانشاء الأبراج الداخلية (Cores) باستخدام الشدات المنزلقة رأسيا (Concretor - Prometo Sliding Shuttering) فى اقامة ممرات سكنية (٨ عمارات بارتفاع ١٧ طابقا للعمارة) مما استدعى استعمال الروافع والأوناش المختلفة (أشكال ٩٢ ، ٩٣) وسيتم استعراض ماأتى :

* الموقع (١) العام وتأثير دورة الأوناش ودورة الخلط على المخطط العام للمشروع وعلى انشاء الوحدات السكنية المطلوبة .

* المخطط العام للموقع حيث تم تنفيذ المشروع فى موقع مفتوح فتم الاستفادة منه فى توزيع أعمال الخلط والتجهيزات الخرسانية فى الموقع بحيث تقع فى مدى ذراع ونش الموقع (Site Crane) الذى (٢) يتولى خدمة الأبراج السكنية (ونش مرتفع يجرى على المضمار المحيط بالموقع البناء على قضبان حديدية ومجهز لخدمة كل مباني الموقع) فى أعمال المناولة للخرسانة وشبكات حديد التسليح وأثناء اقامة ال (Core) (الشكل ٩٣) .

وهناك نوع آخر من الأوناش وهو الأوناش المركزية التى نصب فى أعلى مركز الأبراج الداخلية (Cores) وهى أوناش برجية (Tower Cranes) تستخدم فى أعمال المناولة والصب (شكل ٩٤ أ) .

* والانشاء يبدأ بالأبراج الداخلية باستخدام الشدات المنزلقة رأسيا مع اتخاذ الاحتياطات اللازمة للوقاية من برودة الطقس حتى لا يؤثر الطقس على أعمال الصب وتصلد الخرسانة ويتم انشاء بقية المباني حولها فى مرحلة متأخرة بحيث لا يعوق انشاء المباني أعمال المناولة الخاصة بالأوناش المركزية (شكل ٩٤ ب) .

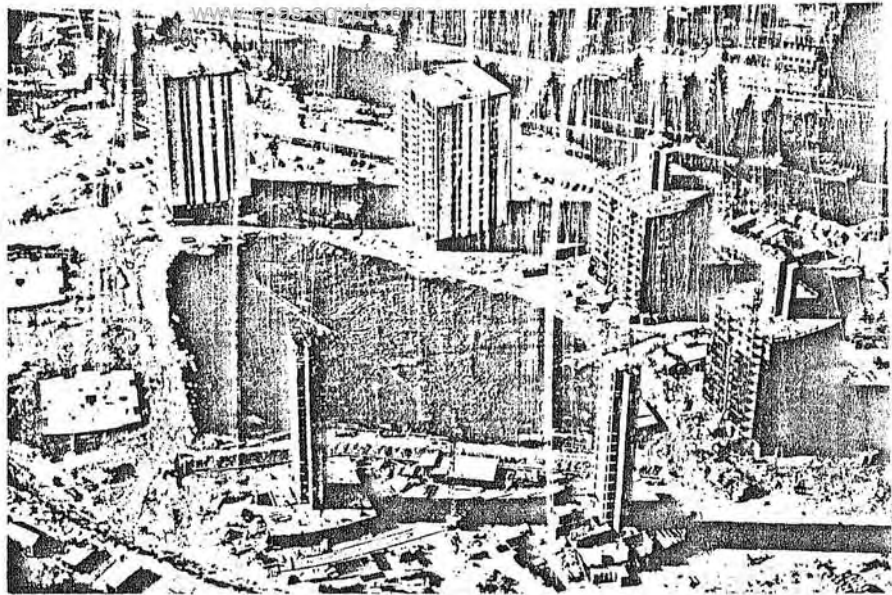

شكل (٩٢) ستردع (oh/sson & skafne)

مجموعة سكنية باستوكهولم - السويد

(يظهر الشكل مصفحة الحركة الذي يتحرك عليه ونسبه
على قضبان (Site Crane) لخدمة أوتانسه
الذي يجمع المراقبة في قلب المدينة. الارتفاع للمباني
- يوم (٨٢) عمالات سكنية بارتفاع (١٧) طابقه
لكل عمارة)

Fig (92) R.E.M Dlamant, MSCP P. (67)

شكل (٩٢) (مرجع سابق)

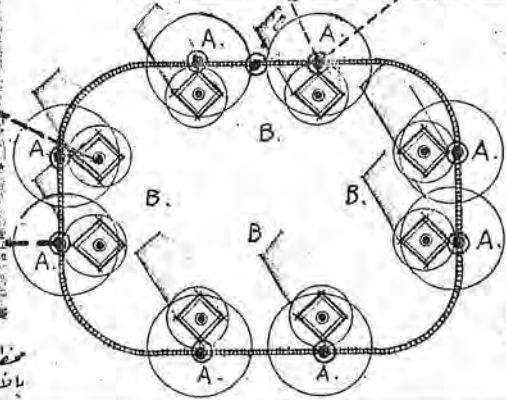
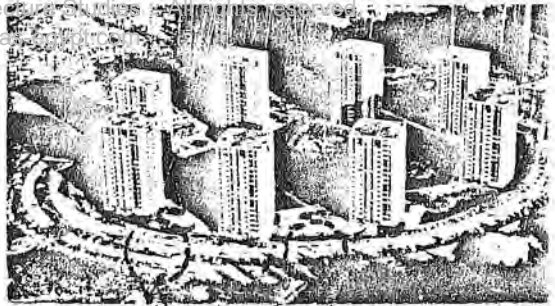
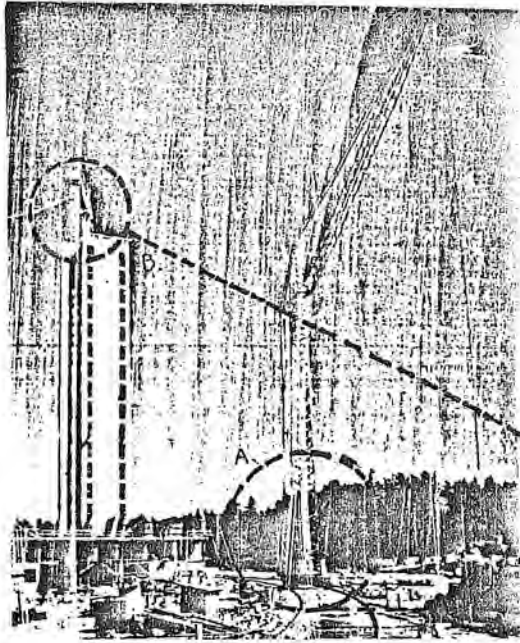

شكل (٩٣) يظهر الشكل ونسبة الموقع
(Site crane) لتتمتع في أعمال
المنشأ والمأونة والعهد والموقع

Site crane
A. دائرة المصفاة
low R crane
A. دائرة المصفاة

مخطط حملته لتوزيع المعاداة في الموقع حيثما تظهر الأوتاسه المختلفة ويعرفها
بأنها ج. السكنية

Fig (93) R.E.M. Dlamant - MSCP P. (68 - 69)
مجموعة سكنية باستكهولم / بالسويد (Ohlsson & Skarne)

شكل (٩٣) (مرجع سابق)
* مشروع

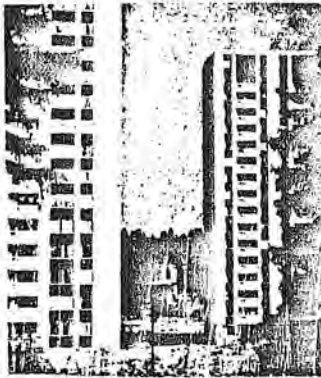

شكل (٩٤) يظهر في الشكل انذونات البرجية
 التي يتم تبسيطها في قلب المبنى (core)
 المدعم تم انشاؤه باستخدام التوازن
 المتزاوجة الرأسية

تد واجهات الرئيسية للمشروع

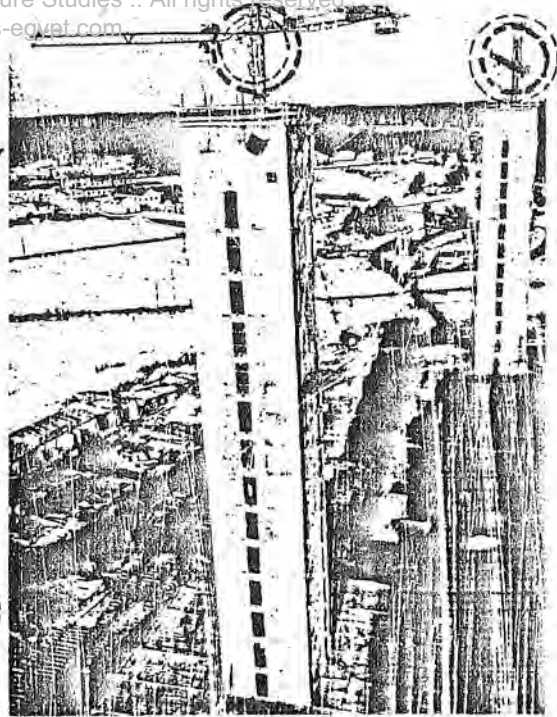

انذونات البرجية (Tower cranes) في القلب المركزي (core)
 افاسه بالذراع الكسنية المرتفعة

Fig (94.A) R.E.M Dlamant. MSCP. P. (69)

Fig (94.B) R.E.M Dlamant. MSCP. P. (67)

شكل (٩٤) (مرجع سابق)
 شكل (٩٤) ب) (نفس المرجع السابق)

باستكهولم بالسويد (Ohlsson & Skarne)

* مشروع

أما بالنسبة لأعمال الأساسات فقد استخدمت الأساسات الخازوقية الخرسانية وتم بناء الدور الأرضى مباشرة فوقها
والسلاالم تم صبها فى فرمات مجهزة بالموقع (Prefabricated Polished Concrete Unit)⁽¹⁾
وبعد تركيبها فى أماكنها بال (Core) ليتم استعمالها مباشرة وللإستغناء عن إقامة سقالات أو مصابـد
من الخارج للخدمات .

(1) R.M.E. Diamant, Msc in Collarboration with the Architect Building News-Industrialised Building 2 so International Methods second series-London Hiffe Books Ltd Pages (67-69)

مشروع (٤٠٢١٠ب٠٤) * www.cpas-egypt.com (The Laurentino yard in Rome) - مجموعة سكنية - بروما / إيطاليا :

* تم اختيار المشروع لأنه مثال واضح لأثر ميكنة أعمال التشييد فى البناء واستخدام طرق الانشاء الآلية على المخطط العام للموقع وتصميم الوحدات السكنية .

* ويقع المشروع فى منطقة " Laarentino " بروما ويغضى حوالى -١٦ هكتار ويقع المشروع بين طريقيين هاميين أحد هما " Assea Attrezato " وهى تتبع المنطقة (٣٨) من المشروع (١٦٧) للمساكن الاقتصادية العامة .

" Zone Planning No. 38- Program 167 for Economic - Public Housing "

* وقد تم اعداد المشروع فى عام ١٩٧١ - ١٩٧٢ بواسطة المجموعة الاستشارية " The Designing group P. Barucci

* وفى ابريل سنة ١٩٧٤ تم تجهيز المشروع على أساس اقامة (٥) أحياء سكنية رئيسية على جانبي طريق محوري رئيسى دائرى ويتكون كل حى من حوالى ٢ - ٣ مجمعات نمطية سكنية ويحوى المجمع السكنى من (١٤٠٠ - ٢٥٠٠ نسمة) (شكل ٩٥) .

وسيتم استعراض أساليب الانشاء المستخدمة وأثرها على :

. المخطط العام للموقع . (La Laurentino Yard In Rome)

. طرق الانشاء المستخدمة .

. الشكل العام للمبانى .

. توفيق وتنسيق ميكنة أعمال الانشاء فى المواقع باستخدام طرق الانشاء الآلية على مراحل زمنية متداخلة .

* المعماري P.Barucci group التنفيذ والادارة * مجموعة Secop روما (Metalex System)

المصدر (النشرة التكنولوجية / Un Exemple d'Industrialisation de la construction.

Le Laurentino a rome

- Christian Guillon / Ingenieur E.S.T / Directeur General / Metalex

تم اقامة وتشيد مباني المشروع فى موقع مفتوح مساحته كبيرة ولأسباب اقتصادية تم تشييد أبراج سكنية ضخمه ووحدات خطية بحيث تتناسب مع طرق الانشاء الآلية المستخدمة مع تخصيص المسطحات الخضراء اللازمة والفراغات المدروسة التى تحوى الخدمات والأنشطة المختلفة مع احترام الشكل العام لحدود الموقع فى المراحل التصميمية الأولية سواء لتخطيط المشروع أو لاعداد الأعمال التجهيزية الخاصة بالانشاء .

وقد تم توزيع الأوناش فى الموقع بحيث تخدم الوحدات الخطية بأوناش برجية تتحرك على قضبان حديدية وفى اتجاه مواز للمباني فى الاتجاه الطولى وبحيث يغطى ذراع الونش المبنى تماما أثناء المناورة والحركة (أشكال ٩٦ ، ٩٧) .

وقد تم توزيع الوحدات السكنية مع الوضع فى الاعتبار توزيع مسطحات الخلط بحيث تقع فى متناول أذرع أوناش الخدمة حسب مسارات الحركة المقررة لها وبحيث لاتعوق الحركة، وبالمثل تم تجهيز أماكن اعداد الحديد وأعمال اللحامات والتجهيزات للوحدات المستخدمة فى تسليح الأسقف والحوائط الخرسانية الحاملة بجانب أماكن متفرقة ، لكافة أعمال وخدمات التخزين والتجهيزات وخلافه مع مراعاة اعداد مكان لأعمال سبق التجهيز واعداد الوحدات سابقة التجهيز فى مكان يتوسط الموقع (٩٧) .

من أهم العوامل المؤثرة على توزيع المعدات وتخطيط المباني فى الموقع بجانب توزيع المسطحات اللازمة لكافة أعمال المناورة للمناولة أو الخلط أو الصب مراعاة التنسيق بين الأعمال المختلفة فى الموقع بحيث يتم تدخّل الأعمال مع المراحل الزمنية لتطور المشروع لتحقيق أقصى استغلال للمعدات فى الموقع بجانب تحقيق الأهداف التالية :

- استعمال أفضل للمعدات والخامات فى الموقع .
- تكلفة أقل لنفس الاستعمال مع التوفير فى الهالك من المواد .

وذلك يتم باستخدام أكثر من ونش لتغطية أكبر نطاق فى الأعمال والمناورة بأقصى كفاءة - فاستخدام أكثر من ونش عدد (٣ ونش مثلا) يتيح العمل فى مرحلتين مختلفتين على التوازي أحدهما فى المرحلة الابتدائية وتجهيز الأعمال

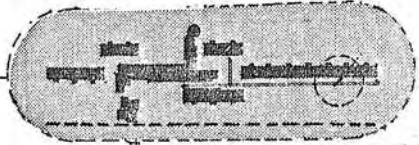
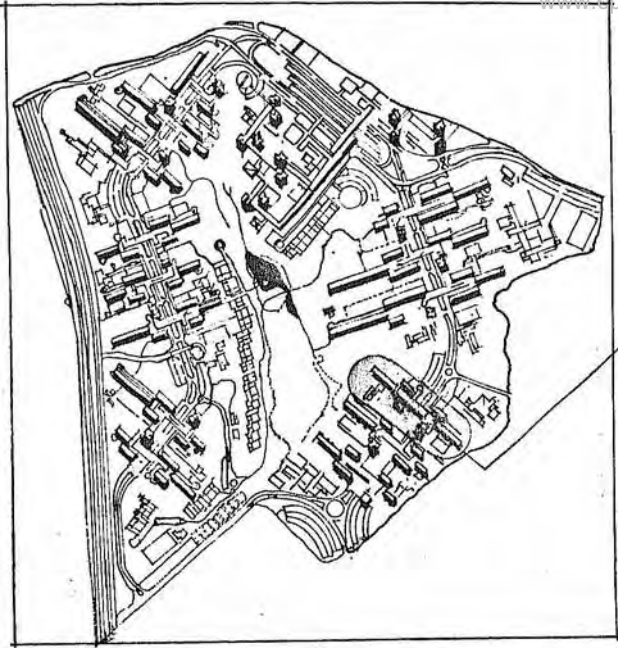

شكل (٩٦) قطاع كبير يوضح مخطط الانتشار في أحراج الأعمدة السكنية المنسوبة لـ
 أنه ذراع الوحدة تضم المباني تماماً أثناء أعمال المناولة في السقفين -
 - داخلها يوضح أعمال المناولة والصبة باستخدام الخرسانة
 شكل (٩٥) تخطيط الموقع العام للمشروع حيث يظهر تأثير استخدام الخرسانة على
 تخطيط الأعمدة السكنية
 (٩٥) أعمدة تم تخطيطها على قسمة وهدان فطرية متوازنة عمودية على الشارع الرئيسي
 الجسمة مما يحتمل البناء في استخدام الخرسانة وتسهيل أعمال المناولة

شكل (٩٥) النشرة التكنولوجية عن مشروع اسكان
 شكل (٩٦) " Le Laurentino " في روما الذي تم تنفيذه بنظام (Metalex Srstem)

المهندس المعماري: P.Barucci group والتنفيذ الإدارة مجموعة
 روما / Log/secop

www.egypt.gov.eg

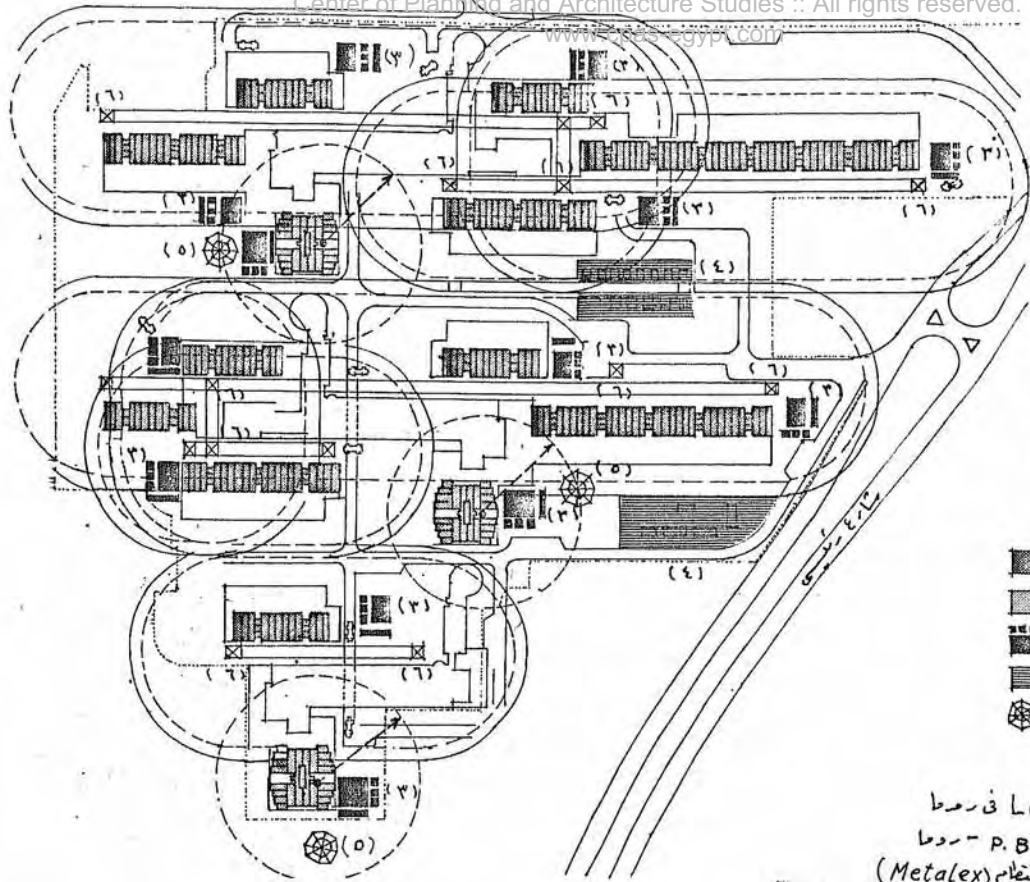

تخطيط (٩٧) المخطط العام لموقع الأبنية
 وعموديته بمركبة الأرناسه
 وتقسيمه لمنطقة أعمال التجهيز
 في الموقع



- ١- أرناسه مركزية في ال (core)
- ٢- المباني (الوحدات) السكنية
- ٣- تسونيات ومخازن
- ٤- وحدات سابقة التجهيز
- ٥- سلم جاهزة
- ٦- أرناسه متحركة على قضبان (site crane)

مهندس معماري Le Laurentien في روما
 المهندس المعماري P. Barucci group - روما
 الشركة التكنولوجية المتخصصة في القدرات (Metalex)

والآخرفى مرحلة الصب وللشدات (شكل ٩٨) ويصل أقصى مدى لخدمة ذراع الونش ٤٢م - ٤٨م وأقصى وزن للتحميل ٦٠٠٠ كجم " ستة آلاف كيلوجرام" (شكل ٩٩) .

طرق الانشاء المستخدمة :

طريقة الانشاء المستخدمة تعتمد على صب الأسقف والحوائط الرأسية الحاملة معا (مع مراعاة أن حديد التسليح يتم تجهيزه ولحامه حسب التصميم على الأرض فى بداية الانشاء مما يوفر الوقت والفاقد فى المواد ويتم رفعه بالأوناش ، وتم اقامة الهيكل الخرسانى باستخدام الشدات النفقية المنزقة (Tunnel system) (شكل ٩٩) .

بصفة عامة تم تقسيم العمل الى ثلاثة مراحل رئيسية للانشاء :

أ - المرحلة الأولى الابداعية وتشمل : أعمال تجهيز الموقع والانتهاء من أعمال الأساسات ودر البدروم وبوائك الدور الأرضى فوق سطح الأرض .

ب - المرحلة الثانية وتشمل : أعمال صب الأسقف والحوائط الخرسانية للمنشآت باستخدام الشدات النفقية وأعمال التقسيم الداخلية للشقق واستخدام الوحدات السابقة التجهيز كمغلفات خارجية للواجهات ووحدات التراس

ج - المرحلة الثالثة والنهائية وتشمل : أعمال النهو واتمام التشطيبات وكافة الأعمال الثانوية الأخرى .

ويقاس نجاح المصمم هنا بقدرته على استغلال المخطط العام للموقع وتوفير الوقت اللازم للانتهاء من الأعمال وربط المراحل الثلاث وتداخلهم معا لتحقيق أعلى كفاءة إنتاجية بتنسيق زمنى ملائم .

أما الوحدات السابقة التجهيز فيتم صبها فى قوالب خاصة فى الموقع حتى يتم تصددها فترفع ليتم تثبيتها فى مكانها وبالمثل يتم صب السلالم كوحدات سابقة الصب ثم يتم تثبيتها فى أماكنها (شكل ٩٩) .

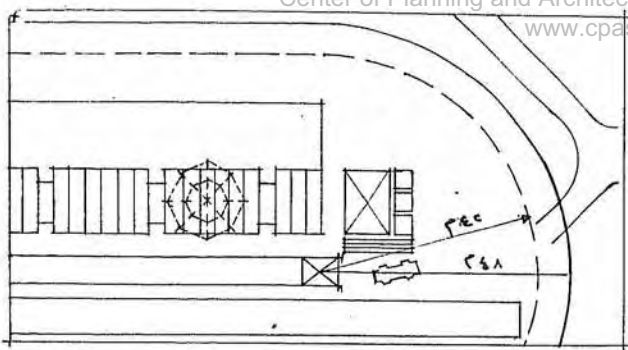

شكل (٩٨) الشكل يبيّن استخدام الدوائر على المخطط العام للمدرسة

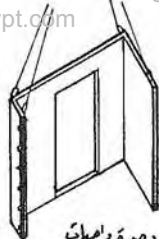

٢ - دجوة دبابات

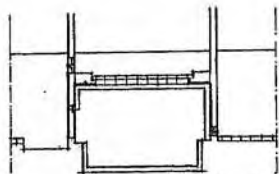

١ - مقطع أفقي لدجوة تراس

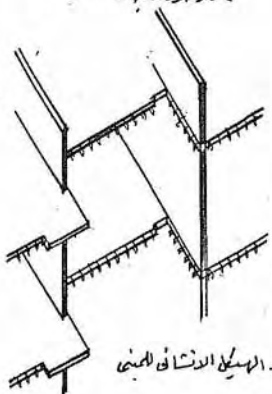

٣ - الهيكل الداخلي للبناء

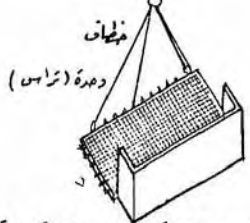

شكل (٩٩) استلزام الوحدات التكميلية المصنفة في المواقع للتراس والرميات

(Metalex)

شكل (٩٨) (Le Laurentino) في روما والذي تم تنفيذ به بنظام

“ “ “ “

شكل (٩٩) النشرة التكنولوجية عن مشروع اسكان

شكل (٩٩) “ “ “ “

الشكل العام للمباني :

- يظهر تأثير استخدام الشدات النفقية واضحا على شكل المباني حيث يلاحظ ماأتى :
 - * توحيد البحور الانشائية للغرف ويظهر التأثير واضحا على واجهات المباني حيث تبد و كيوالك متكررة .
 - * احترام المصمم المودبول ، لذا لم يتأثر التصميم عند استخدام الشدات المنزقة فى اقامة الوحدات السكنية للمشروع ، بدلا من الطرق التقليدية فى الانشاء ، والاستعاضة عن الأعمدة بحوائط حاملة (اشكال ١٠٠ أ ، ١٠٠ ب)
 - وقد تم الاستعاضة عن الحوائط الخارجية بوحدة سابقة التجهيز والاستعاضة عن الحوائط الداخلىه بالحوائط الرأسية الحاملة فى اتجاهات التحميل الرئيسية أو صبهها بشدات خاصة فى مكانها (قواطع خفيفة) .
 - * أما البطارية والى تحوى السلالم والمصاعد فيتم انشاؤها بأية وسيلة مناسبة سواء باستخدام شدات منزقة رأسية أو بطرق تقليدية وبحيث تسبق صب الأسقف والحوائط لمختلف الطوابق بفترة كافية وبذا لاتعوق أعمال فك وتحريك الشدات النفقية خاصة بالنسبة للأبراج السكنية (اشكال ١٠٠ أ ، ١٠٠ ب) .
 - * تمت جميع الأعمال الصحية على حائط مزدوج يحتوى على التوصيلات الصحية المجمعطة بنظام ال (Duct) التقليدى وذلك يتم داخل الشدات وبحيث لايعوق أعمال الفك والتركيب وانزلاق العبوات (الشدات) .
 - * لا توجد كمرات ساقطة أو أية حليات أو زخارف أو وحدات تعوق خروج الشدات النفقية بعد اتمام أعمال الصب وتصلد الخرسانة حيث تكون الأسقف التى نحصل عليها بلاطات مستوية ولكن يتم ترك أشاير تسمح بتثبيت أية عناصر أخرى بعد انتهاء الأعمال (تراسات - حليات الخ) (شكل ٩٩) .
- توفيق وتنسيق أعمال الانشاء فى المواقع باستخدام طرق الانشاء الآلية على مراحل زمنية متداخلة :
- لاستكمال عناصر النجاح لاستخدام طرق الانشاء الآلية فى الانشاء وعند دراسة اقتصاديات المشاريع لابد من دراسة معدلات الانتاج لكافة عناصر المشروع والمتابعة الزمنية الدقيقة لكافة مراحل المشروع كمايلسى :

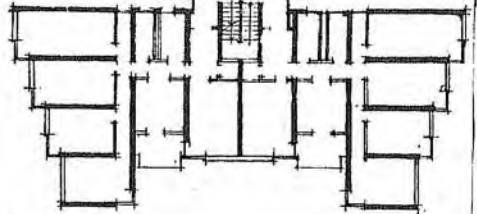
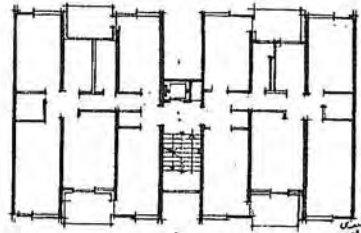
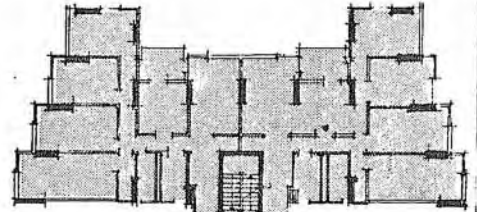
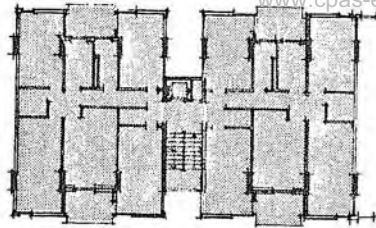

9 2 4 6 8 10

المبنى تمتد الأقسام الخمسة
 المبنى تمتد الأقسام المنظور

شكل (١٠٠) المخطط الوظيفية للوحدات السكنية الوظيفية

شكل (١٠٠) المخطط الوظيفية لمدرج السكنية

شكل (١٠٠ أ ب) النشرة التكنولوجية عن مشروع اسكان (Le Laurentino) في روما والذي تم تنفيذه بنظام الشدات (Metalex) انفيقيه

P. Barucci group - روما

* المهندس المعماري

- فى هذا المشروع يتم عمل الوحدات المستخدمة كحوائط سابقة التجهيز فى فورمات خاصة (سمك الوحدات ٥ سم)
مسطح الوحدة ٣٥ × ١٢ م ، وذلك لأعمال الواجبات ومعدل الصب ٢٣٦ م^٣ / ٣ ساعات ويتم تصددها
بعد نصف ساعة .

أما بالنسبة لأعمال الصب للحوائط والأسقف :

فيتم صب الأسقف والحوائط معا باستخدام الشدات النفضية التى يتم تجهيز مصدر حرارى بداخلها للتدفئة
وتؤمن بحيث تحافظ على درجة حرارة مناسبة لتصلد الخرسانة ومعدل الصب ٣٠ - ٢٥٠ م^٣ / ٣ ساعات .
أما باقى الأعمال التكميلية فتتم بمعدلات تتناسب مع المعدلات السابقة .

- الجد اول والأشكال التالية توضح مايلى :

جدول (أ) :

يوضح أعمال التنسيق من خلال المراحل التنفيذية المختلفة لأعمال انشاء المباني (١ - ٧) (شكل ١٠١)

جدول (ب) :

يوضح أعمال المناولة والصب باستخدام الأوناش خلال المراحل التنفيذية المختلفة لأعمال انشاء المباني
(١ - ٧) مبنى مبنى حسب التوقيت المبين (٢٧ شهرا - باستخدام الأوناش A-B-C-D) وحيث تم تقسيم أعمال
الانشاء الى ثلاث مراحل (شكل ١٠٢) . والشكل (١٠٣) يوضح مدى تقدم أعمال التنفيذ فى المواقع
وأعمال المناولة والصب باستخدام الأوناش خلال فترات زمنية محددة (٤ أشهر / ٨ شهور / ١٢ شهرا)
حيث تتداخل الأعمال خلال مراحل الانشاء المختلفة للمباني (مرحلة اقامة الهيكل الانشائى - مرحلة تشييد
الحوائط - مرحلة التشطيب) . مما يعطى صورة واضحة عن نجاح المصمم فى الموازنة بين متطلبات الانشاء
وأعمال التنسيق وتداخل الأعمال فى المواقع وذلك من خلال التطابق بين الدورة الزمنية اللازمة لاتمام أعمال
الانشاء ومحددات دورة التشغيل للاوناش والمعدات حسب المسار والتخطيط المقرر فى المواقع .

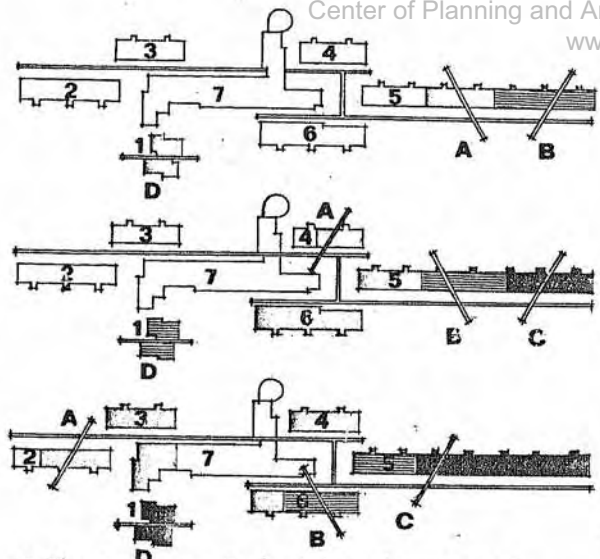

شكل (١٠٣) المتوافق الزمني وتساخيل الأعمال في مراحل الإنشاء المختلفة
 والمخطط بيده دورة التدوير (A, B, C, D) على ٣ تترات (١ سبتمبر - ٨ شهر - ١٥ شهر)
 وعدوتها تطوّر مراحل الإنشاء والعمارة (١ في ٧) حيث يتم تحديد مسار التدوير بما يتواءم
 تطوّر مراحل الإنشاء والعمارة المختلفة

- المرحلة الأولى (مرحلة إعداد المخطط الإنشائي)
- المرحلة الثانية (مرحلة التشييد وإتمام المرافق)
- المرحلة الثالثة (أعمال الزخرفة والتشطيبات)

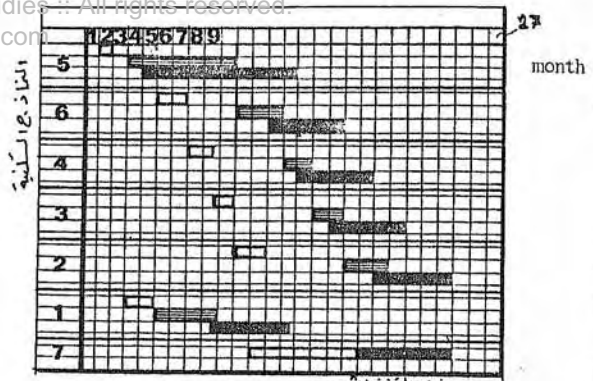

شكل (١٠١) جدول زمني يوضح تطوّر أعمال الإنشاء والعمارة في مراحلها المختلفة (أ، ب، ج، د)
 جدول (١٠٢) حسب الجدول الزمني المبني

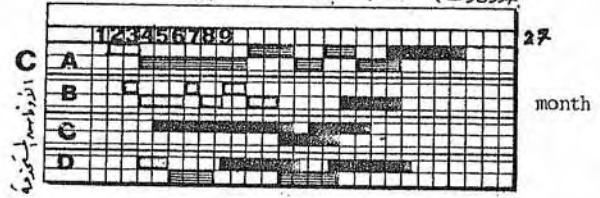

الفترة الزمنية (بداية) للتشغيل
 شكل (١٠٤) جدول زمني يوضح مراحل التشغيل والتدوير
 (A, B, C, D) حسب الجدول الزمني المبني
 وعلاوة تطوّر مراحل الإنشاء دورة تشغيل الأقسام

تم اختيار ثلاثة مشاريع مختلفة تجمع عنها البيانات ثم تحلل هذه البيانات لتقييمها وصولاً الى نتائج. تعبر عن الواقع لاجاد العلاقة بين متغيرات التصميم وميكنة أعمال التشييد فى المواقع باستخدام طرق الانشاء الآلية وروعى تنوع المشروعات واختيار حالات مختلفة لتعطى مؤشراً للواقع العملى مما يؤدى الى سهولة التحقق من الدراسات النظرية حيث أن مجال هذا البحث حديث فى تناول مواد منهجه العملى وقد روعى فى اختيار المشروعات :

- اختيار مشروعات مميزة ومتنوعة حتى يتحقق عنصر الشمول وتتسع قاعدة التطبيق .
- اختيار مشروعات جديدة وحديثة الانشاء بحيث تكون البيانات والتحليل ملائم للظروف الحالية وقاعدة لأية أبحاث مستقبلية .
- مراعاة امكانيات الحصول على المعلومات والبيانات المطلوبة .

وبحيث يتم تغطية كافة النقاط والجوانب والمشاكل والايجابيات والسلبيات المرتبطة بالمشاريع مع مراعاة أن كل موقع تحكمه عوامل متغيرة وبالمثل طرق وأساليب التنفيذ والانشاء والتكنولوجيا المستخدمة لها محدوداتها التى يجب مراعاتها لتحقيق النجاح فى تطبيق استخدام طرق الانشاء الآلية فى المواقع على التصميم .

❖ الدراسة الميدانية والأسلوب المتبع :

- هدف هذه الدراسة هو التحقق (Verification) من النتائج والعلاقات التى انتهت اليها الدراسة النظرية لأثر طرق الانشاء الآلية على التصميم المعمارى للمشروعات المختارة من الواقع خلال استعراض محددات المواقع ومعدات وطرق الانشاء المستخدمة وعلاقتها بالتصميم المعمارى وتخطيط المواقع لهذه المشاريع وتحليلها وهذا يتم فى اطار منهجى كالتالى :

- . تحديد التغيير الذى يطرأ على تخطيط المواقع وتصميم المباني من تأثير تغيير المحددات المتعلقة بطرق الانشاء الآلية وعرض وتحليل هذا التغيير وأسبابه .

٠ دراسة تأثير تغيير محددات طرق الإنشاء على المخطط العام للمشاريع .

وقد تم تعميم هذا المنهج على المشاريع المختارة لقياس المدى الذى تعكسه ميكنة أعمال التشييد فى المواعيد باستخدام طرق الإنشاء الآلية على التصميم المعماري والمخطط العام للمشاريع .

٠ اختيار نماذج للدراسة متطابقة قدر الامكان للنماذج التى قيمت نظريا ومكتملة لها بالاضافة الى امكانيات أخذ البيانات والمعلومات اللازمة عنها وطبقا لذلك تم اختيار :

* مشروع عمارات حدائق العبور - (المرحلة الثانية) ب - مجموعة سكنية بمدينة نصر / القاهرة (١) :

هذا النموذج يمثل التخطيط العام لموقع مفتوح يحتوى على وحدات سكنية وخدمات ملحقة وقد تم تناول مشاريع مشابهة فى الدراسة النظرية سواء على المستوى المحلى أو المستوى العالمى - مثل :

(مشروع The Laurention Yard in Rome - مجموعة سكنية - روما / ايطاليا) .

(مشروع ١٠٠٠ وحدة سكنية بالمعادى - مجموعة سكنية - المعادى / القاهرة) .

(مشروع اسكان المتراس التابع لمحافظة الاسكندرية - مجموعة سكنية / الاسكندرية) .

مما يسهل أعمال التحليل والمقارنة فى الجوانب المتعلقة بالمشروع من حيث :

- المخطط العام للموقع .

- أثر طرق الإنشاء الآلية المستخدمة على التصميم المعماري .

- أعمال التصميم للوحدات السكنية للمشروع .

* مشروع مبنى برج بدر بالمعادى - مبنى سكنى ادارى (٢) - المعادى / القاهرة .

(١) المهندس المعماري جلال حسنى ، مهندس اسماعيل فهمى وآخرون .

(٢) المهندس المعماري على رأفت .

هذا النموذج يمثل التخطيط العام للموقع ضيق محاذي بعواقب مختلفة وتم اختيار هذا النموذج لكونه مبنى تسم تصميمه وخضع لمحددات طريقة الانشاء المستخدمة مما أثر على التصميم الابتدائي للمشروع الذي أعد للانشاء باستخدام طرق الانشاء التقليدية أولاً وبعد ذلك تم اجراء تعديل التصميم ليتواءم مع محدّدات طريقة الانشاء الآلية المستخدمه وفى اطار اقتصادى مع عرض المشاكل التى قابلت المصمم والمتعلقة بضيق الموقع والقوانين واللوائح الخاصة بالمنطقة ومحددات طريقة الانشاء المستخدمة ، مع الوضع فى الاعتبار أن المبنى متعدد الأغراض لذلك تم تغطية كافة متطلبات المشروع وحقق التصميم ايجابيات ونتائج ملموسة سيتم عرضها وتحليلها .

* مشروع المبنى المستجد لقسم الهندسة المعمارية - كلية الهندسة / جامعة القاهرة - مبنى تعليمي (1) كلية الهندسة / الجيزة .

هذا المبنى مثال هام ومميز يوضح العلاقة والتأثير المتبادل بين طريقة الانشاء المستخدمة والغرض الانتفاعى من المبنى وتم اختيار هذا النموذج كحالة دراسية توضح نجاح المصمم فى الموائمة بين محدّدات طريقة الانشاء الآلية المستخدمة فى الموقع والمحددات المتعلقة بالغرض الوظيفى والانتفاعى بالمبنى فى ظل الظروف المتعلقة بالموقع ودون الاخلال بمتطلبات التصميم وتم استغلال ايجابيات طريقة الانشاء المستخدمة فى تحقيق أغراض المشروع ، كما سيتضح عند استعراض المخطط العام للتصميم .

* مع ملاحظة أنه تم اعداد جدول لتحليل البيانات المتعلقة بالمشاريع كما تم جمعها من المواقع بحيث يتم تغطية كافة الجوانب المتعلقة بالمشاريع .

٤٠٢٠٢٠٠ ب. مشروع عمارات حدائق العبور (المرحلة الثانية "ب") - مجموعة سكنية - مدينة نصر / القاهرة :
(١) www.cpas-egypt.com

- يمثل النموذج قطاعا من مشروع اسكان ضخم فى موقع مفتوح يشمل الخدمات المختلفة وقد تم اختيار القطاع (ب) من المرحلة الثانية والذى يحتوى على ثلاثة نماذج رئيسية للاسكان (شكل ١٠٤) .
- نموذج عمارات (١) نموذج (١) يحوى ٤ وحدات سكنية .
 - نموذج عمارات (٢) نموذج (٢) يحوى ٨ وحدات سكنية (ضعف مسطح نموذج ١ حيث يمثل نموذجين متماثلين على محور تماثل) .
 - نموذج عمارات (٣) نموذج (٣) يحوى ٤ وحدات سكنية .
- والمباني متعددة الأغراض حيث تستغل الطوابق الأرضية وحتى الدور الثانى كمحلات ومكاتب ويتراوح ارتفاع الأبراج من أرضى وعشرين طابقا أو أرضى وواحد وعشرين طابقا .
- وسيتم استعراض طرق الانشاء المستخدمة وأثرها على :

* المخطط العام للموقع

* ميكنة أعمال التشييد واقامة المباني فى الموقع .

* تصميم الوحدات السكنية والمرونة .

* التعبير عن طبيعة وطريقة الانشاء .

* المخطط العام للموقع :

- تم اقامة وتشييد مباني المشروع الذى يتميز بالضخامة فى موقع مفتوح مساحته كبيرة ولأسباب اقتصادية وتكنولوجية تم تشييد المباني كأبراج سكنية مرتفعة وتقسيم العمل على عدة مراحل زمنية وقطاعات تخطيطية . والمشروع

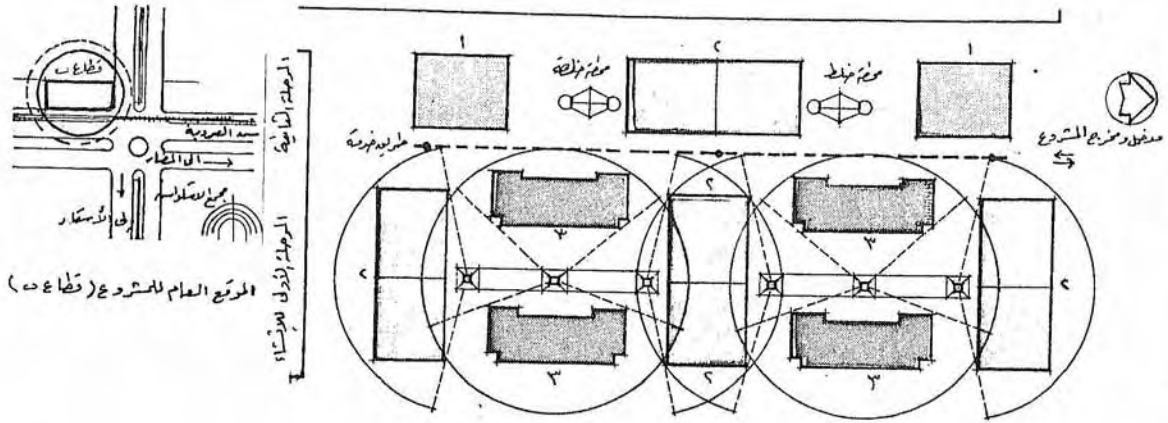

شكل (١٠٤) الخطة العام لموقع البناء ومسار حركة الأوناسه في الموقع

مبنى (١) السكن

مبنى (٢) السكن

مبنى (٣) السكن

اللون المظلم على الخطة في المرحلة الأولى
مسار الأوناسه في المرحلة الثانية

* مشروع مدينة حدائق العبور - المرحلة الثانية قطاع (ب) - بمدينة نصر
المهندسين الاستشاري المعماري م/ جلال حسنى م / اسماعيل فهيم وآخرون

يمثل القطاع (ب) المرحلة الثانية لمشروع مدينة حدائق العبور بمدينة نصر / القاهرة .

وقد تم تخصيص المسطحات الخضراء والفراغات الداخلية المدروسة لكل مجموعة من العمارات والتي تحسب الأنشطة والخدمات التي يحتاجها السكان .

وبالنسبة للنشاط التجاري فقد تم تصميم الأبراج التي على الواجهة بحيث يستغل الطابق الأرضي والأول كمحلات والثاني كمكاتب وفي الأبراج الداخلية تم استغلال الطوابق الثلاثة الأولى كمكاتب ، ويستغل البدروم في أغلب النماذج كمخازن للمحلات وتم استغلال الفراغات بين العمارات (على مستوى البدروم) كجراج بجانب مسطحات أخرى في الموقع كأماكن لانتظار السيارات .

والغرض الأساسي من توجيه المباني ، وتصميم الوحدات السكنية ، هو توفير مساحات الرؤية ، وعناصر المناخ والبيئة الطبيعية الملائمة لاحتياجات السكان ، مع خضوع التصميم لمحددات استخدام طرق الانشاء الآلية في الموقع .

ولقد كان لمحددات طرق الانشاء المستخدمة وميكنة أعمال التشييد في الموقع أثر كبير على تخطيط الموقع العام . ولا احترام المصمم للمودبول والتوحيد القياسي لم يحتاج لتعديلات جوهرية في التصميم سوى بعض التعديلات في أعمال الواجهات لتوائم طريقة الانشاء المستخدمة وان شاب التصميم بعض القصور حيث أنه لم يبوحد بحور الغرف في بعض النماذج مما أدى الى استخدام شدات خاصة .

وتم استغلال المعدات الاستغلال الأمثل بتوفير التخطيط الملائم وتحديد أماكن التشوين والخلط ، وتحديد امكانيات المناولة والصب ، ولنتيح لمختلف المعدات الفراغ والمكان الملائم للقيام بأعمال المناورة لمختلف الأغراض ، وخاصة بالنسبة للأوناش أثناء عمليات المناولة والصب وتحريك العبوات أو الشدات المختلفة حسب التصميم .

تم تقسيم أعمال الانشاء على مرحلتين ، وتم أعداد المسطحات اللازمة للخلط والتشوينات فى المنطقة الخلفية ، وفى المرحلة الأولى تم انشاء النماذج بالمنطقة الأمامية ويستخدم ونشين أحدهما متحرك على قضبان للتخديم على الوحدات فى اتجاه متعامد عليها ويتم استخدام ونش متحرك على قضبان فى المرحلة الثانية لانشاء المرحلة الثانية بحيث لا يعوق أعمال المناولة والحركة فى الموقع أثناء انشاء المرحلة الأولية مع توفير طريق خدمة مواز فى الجهة الخلفية للنماذج (شكل ١٠٤) .

وقد روى فى تخطيط الموقع توفير الفراغات الملائمة لتحريك الشدات . (الشدات المستخدمة شدات ١/ أفقيهه) بدون عوائق أو تعطيل لعمليات الصب حسب معدل اتمام عملية التصلد (الشك) للخرسانة المستخدمة فى تناسق ملائم وبحيث لا تحدث أية أعمال انشائية فى موقع المبنى خلال بأعمال الانشاء المتعلقة بباقي المبنى .

* ميكنة أعمال التشييد واقامة المبانى فى الموقع :

سيتم استعراض طرق الانشاء المستخدمة فى انشاء الأبراج السكنية حيث تمثل نماذج ملائمة لتطبيق استخدام طرق الانشاء الآلية لتوفير عنصر التكرارية والارتفاعات الرأسية ، وقد تم تصميم ثلاثة نماذج أحدها يمثل نموذج على جانبى محور تماثل . وقد تم تشغيل الهيكل الخرسانى للعمارات كلها كوحدة انشائية واحدة مما حقق أعلى درجات الأمان فاستخدمت شدات نصف نفقية لصب الحوائط الرأسية الحاملة والأسقف معا وتم تصميم الأبراج السكنية كلها على أسس مديولية وتم تجميع وسائل الاتصال الرأسية فى مكان متوسط بين الوحدات لتدعيمها انشائياً وعدم اعاقه استخدام الشدات أثناء أعمال المناولة والصب أو انزلاق الشدات وتم تصميم الحوائط الرأسية الحاملة على أبعاد ثابتة (٤م) وبسلك ثابت (٢٠سم) ويزداد سمك الـ (Core) قليلاً (٢٥ سم) كعنصر انشائى ويتم تجميع عناصر التوصيلات الصحية على المناور واعداد أماكن لها كهتحات فى البلاطات الخرسانية وبصير عمل جلسة بارتفاع ١٢٠م وبسلك ١٢ سم لتغطية المواسير والتوصيلات ولتجميع وتمديد عناصر التوصيلات الصحية ويراعى تنميط وتوحيد أبعاد الشدات بحيث لا يضطر الى استخدام وحدات خاصة مما يؤدى الى التقليل من كفاءة

الطريقة المستخدمة واحترام التوحيد القياسى والتنظيمية بالنسبة لفتحات وكافة الأعمال ذات الصبغة التكرارية

(حيث اضطر المصمم الى استخدام وحدات خاصة للنموذج (٣)) .

• أما بالنسبة للدرج وأبار السلالم فتصب على بيتها ويتم تثبيتها بواسطة أشاير يتم ربطها بها بعد تكسير طبقة

القوم واستعد لها من حوائط ال (Core) .

• وقد استخدم خلطتان مركزيان (٣ م٤) فى المنطقة الخلفية وخمس عربات (Truck Mixer) وونشان

برجيان فى أعمال الخلط والنقل والمناولة وأحيانا ترد خرسانة جاهزة من الخارج حتى لا يتعطل العمل .

• أما بالنسبة لأعمال النهسو والتشطيبات فالشدات المستعملة يسرت الحصول على أسطح داخلية ناعمة يتم دهانها

مباشرة ويتم استخدام تكسيات خارجية بياض حجر صناعى للوحدات والأسطح وتستخدم أرضيات بلاط بأنواعه

وسيراميك . أما بالنسبة لأعمال الكهرباء والتوصيلات فيتم مد المواسير ووضع العلب قبل الصب وبعد تمام تصلـد

الخرسانة وسحب الشدات يمكن التعامل مع مخارجها حيث تظهر العلب فى الجدران والأسقف .

• أما القواطع والحوائط الداخلية الغير حاملة فتكون اما من الخرسانة المسلحة أو طوب المبانى .

* تصميم الوحدات السكنية والمرونة :

- ان تحقيق احتياجات مستخدمى المبنى ورغباتهم المختلفة نتجت عن تحقيق المرونة فى التصميم والامكانيات

المتاحة لمختلف الاستخدامات حيث استغللت المبانى كبان أو أبراج متعددة الأغراض (تجارى . اسكان . ادارى)

وذلك مع خضوع المبنى لمحددات طريقة الانشاء المستخدمة فى الموقع .

فالنموذج (١) برج سكنى يحتوى على أربع وحدات سكنية لكل طابق .

كل وحدة سكنية تحتوى على غرفتى نوم وصالة وطعام (شكل ١٠ هـ) .

والنموذج (٢) فهو برج سكنى يحتوى على ثمانى وحدات سكنية لكل طابق .

حيث أنه يمثل نموذجين متشابهين على محور تماثل ولخلو الحوائط الحاملة الخرسانية من الفتحات لذا من السهل جمع برجين لتكوين النموذج المطلوب مع مراعاة أن كلا البرجين منفصل في البطارية والخدمات وكل وحدة سكنية تحتوى على غرفتي نوم وصالة (أشكال ١٠٥ ب ، ١٠٥ ج ، ١٠٥ د) .

أما النموذج (٣) فهو برج سكنى يحتوى على أربع وحدات سكنية فى الطابق . كل وحدة سكنية تحتوى على غرفتي نوم وصالة وطعام (أشكال ١٠٦ أ ، ١٠٦ ب) والأسقف بلاطات لا كمرية والبحر ٤ م للغرف وهو يمثل عرض الشدات المستخدمة فى الانشاء وغير مسموح بابدال أو تغيير أماكن القواطع الداخلية اذا كانت حوائط حاملة ويبلغ متوسط ارتفاع الأبراج (أرضى وسبع عشرة طابقا فى المتوسط) . (شكل ١٠٦ ج ، ١٠٦ د)

* التعبير عن طبيعة وطريقة الانشاء :

لأسباب اقتصادية وتكنولوجية أختيرت طريقة الانشاء المستخدمة (الانشاء) باستخدام الشدات المنزلقة (نغفية) حيث أن :

- ان هذه الطريقة تلائم الوحدات التكرارية ذات الامتداد الرأسى .
- وزن الشدات المستخدمة مناسب فلا يحتاج الى روافع ضخمة تتسبب فى زيادة تكلفة المعدات .
- سهولة استيعاب نظام الانشاء المستخدم حيث استغله المصمم فى تصميم وحدات مختلفة ومتكررة .
- ظهر تأثير التصميم بالشدات حيث أن الأسقف بلاطات لا كمرية وتم تركيب وحدات سابقة التجهيز وأخرى صببت على بيتها بواسطة أشابير فى المرحلة الثانية فى العمل بعد انهاء أعمال صب الحوائط والأسقف بواسطة الشدات النصف نغفية وهذا يخالف طبيعة طرق الانشاء المستخدمة .

شكل (١٠٥) النموذج (١)
(المخطط التفصيلي للطابق المتكرر)

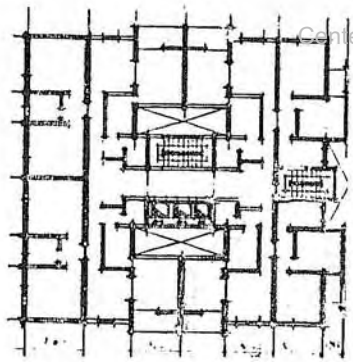

شكل (١٠٥) النموذج (٢)
(المخطط التفصيلي للطابق المتكرر)

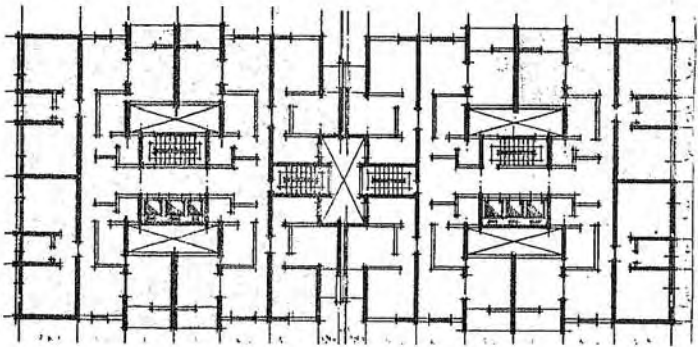

شكل (١٠٥) النموذج (٣) العاصمة الرئيسية

- شكل (١٠٥)
 - شكل (١٠٥ ب)
 - شكل (١٠٥ ج)
- المهندس الاستشاري : م / جلال حسنى ، م / اسماعيل فهمى وآخرون

* مشروع مدينة حدائق العبور - المرحلة الثانية (قطاع ب)

www.cpas-egypt.com

شكل (١٠٥ ا ح) النموذج (٢) - المخطط الأرضي لدور المصائب
وطابق الأول

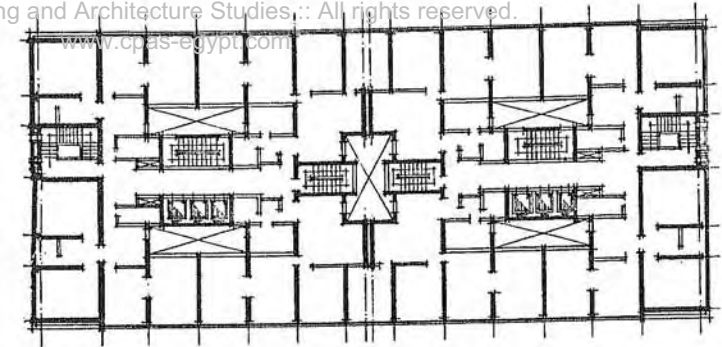

شكل (١٠٥ ب ح) النموذج (٢) - المخطط الأرضي لطابق المولات (الأرضي)
المسطح الأرضي

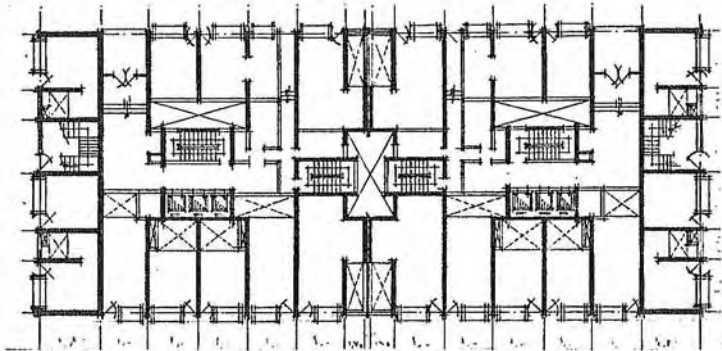

- شكل (١٠٥ ج) المهندس الاستشاري : م / جلال حسنى واسماعيل فهمى وآخرون
شكل (١٠٥ د) * مشروع مدينة حدائق العبور - المرحلة الثانية (قطاع ب)
(النموذج (٢))

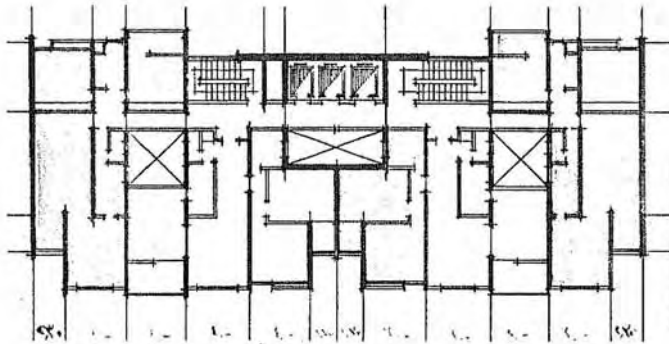

شكل (١٠٦) النموذج (٣)
المقطع الأفقي للدور المتكرر

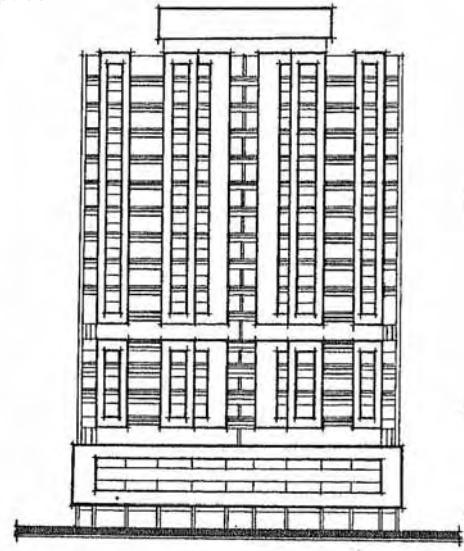

شكل (١٠٧) النموذج (٣)
الواجهة الرئيسية للنموذج
(ويظهر صيد وممرات سابقة التجهيز مبنية بالأسكالا الارتكازي)

- شكل (١٠٦) { المهندس س/استشاري : م / جلال حسنى - م / اسماعيل فهمى وآخرون .
شكل (١٠٦ ب) }
* مشروع مدينة حدائق العبور - المرحلة الثانية (قطاع ب) .
(النموذج ج (٣))

شكل (١٠٦ ح) المقطع الأفقي لدور الطابق
النموذج (٣)

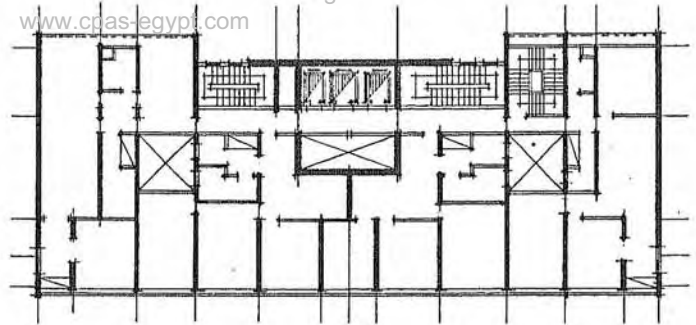

شكل (١٠٦ د) المقطع الأفقي للدور الأرضي
النموذج (٣)

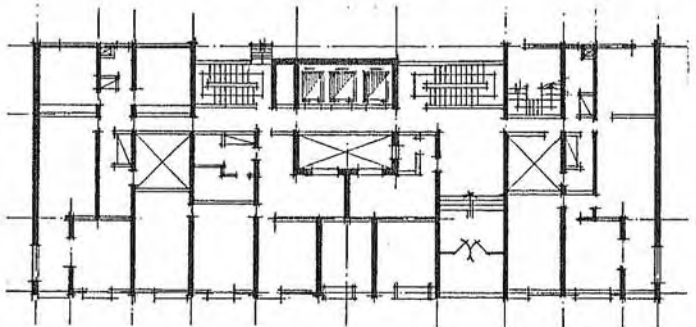

شكل (١٠٦ ج) { المهندس الاستشاري : م/ جلال حسنى - م/ اسماعيل فهمى وآخرون
شكل (١٠٦ د) }
* مشروع مدينة حدائق العبور - المرحلة الثانية (قطاع ب) *
(النموذج (٣))

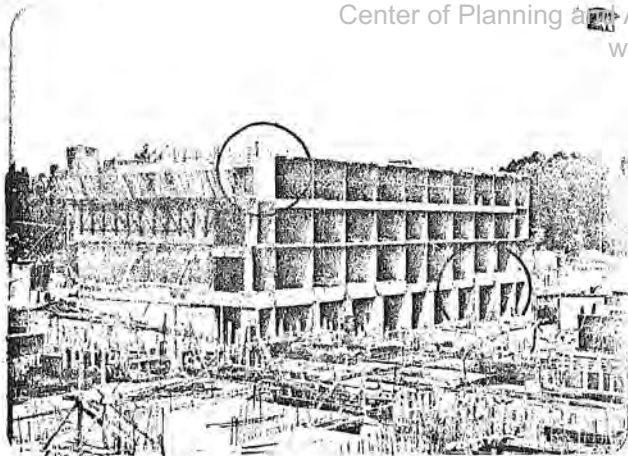

شكل ١

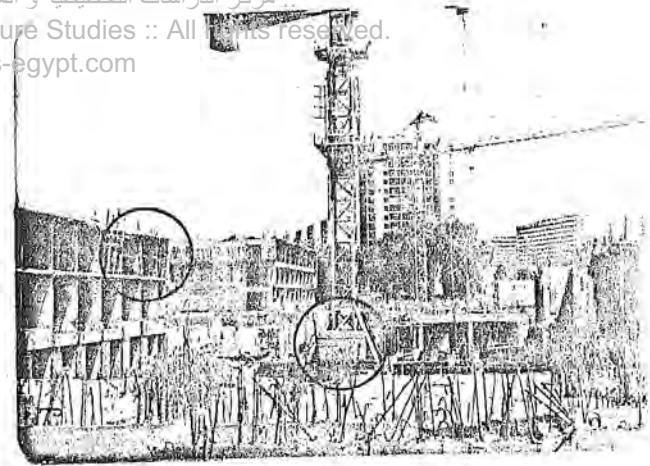

شكل ٢

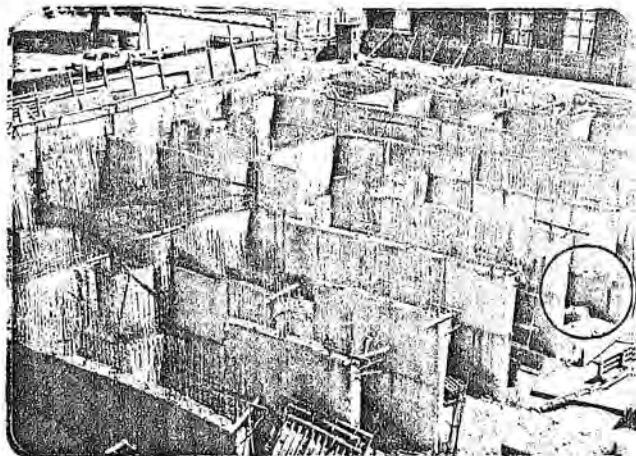

شكل ٣

- مشروع مدينة حدائق العبور المرحلة الثانية (طباع ١٥)
- شكل ١) - وحدة برقي لخدمة المجموعة السكنية بشوارع التسقيف وتعمام الأبنية .
- شكل ٢) - أعمال تأميم الصال وأعمال النزع من الأعمدة المنفصلة .
- شكل ٣) - الحواظ الراسية الحاملة .

مشروع مدينة حدائق العبور - المرحلة الثانية
 المهندس المعماري م / جلال حسنى وآخرون

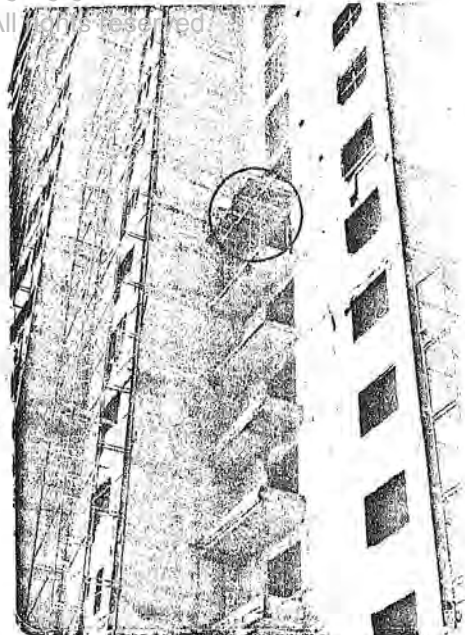

مشروع مدينة حدائق العبور
المرحلة الثانية قطاع (ب)

المرحلة الثانية بدرجة ال Core

مشروع مدينة حدائق العبور - المرحلة الثانية

المهندس المعماري م / جلال حسنى وآخرون

وفسه برمجى على وفيناه لخدمة المجموعة

أخطاء في الصيغ الرقمية لأماكن الأتريس

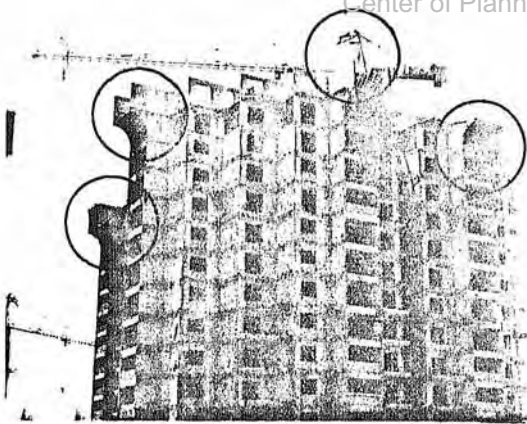

شكل (ب)

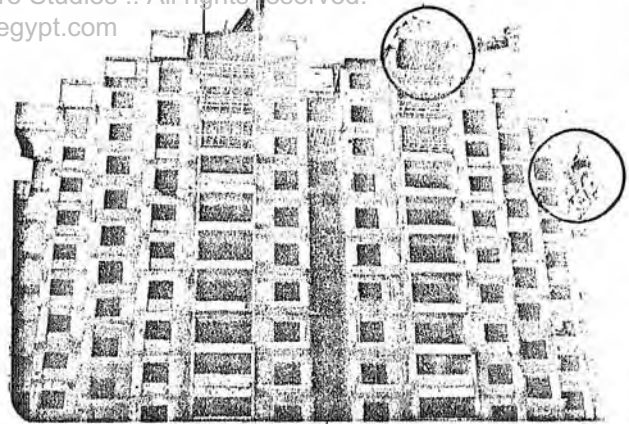

شكل (3)

مشروع مدينة حدائق العبور المرحلة الثانية قطاع (د)

شكل 3 أعمال الفورمات الخاصة للتشغيل اللأرضي
منظر جانبي للشارات

شكلات الفورمات المستخدمة في تشكيل الواجهات الخارجية

شكل 4 أوتاجس النابض في قلب المبنى
الواجهة الجانبية

مشروع مدينة حدائق العبور - المرحلة الثانية

المهندس المعماري م / جلال حسنى وآخرون

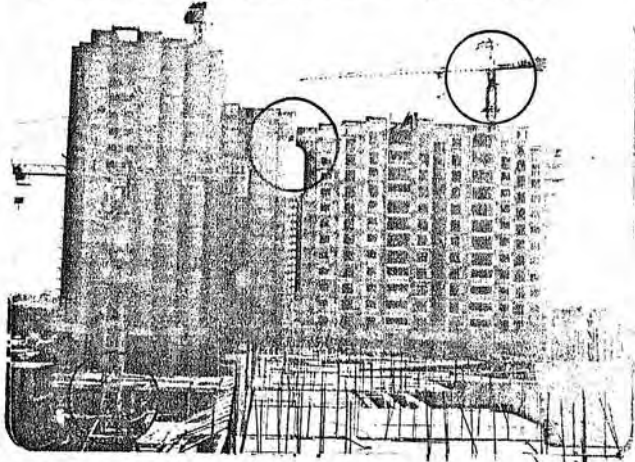

شكل (ج)

هذه الحالة الدراسية تمثل التخطيط العام لموقع ضيق محاط بعوائق مختلفة وتصميم لمبنى متعدد الأغراض (تجارى . مكاتب . سكنى) مكون من برجين متصلين وقد تم تحليل هذا النموذج لاستعراض أثر طرق الانشاء الآلية على التصميم المعمارى ، فالبنى تم تصميمه أولا على أسس الانشاء بطرق الانشاء التقليدية ثم أعيد تصميمه ليخضع لمحددات طريقة الانشاء الآلية المستخدمة (حيث يتم انشاؤه باستخدام شدات نصف نفقية منزلقه (شكل ١٠٧) ، حيث تمكن المصمم من تحقيق أقصى استغلال للموقع مع وجود سلبيات ممثلة فى استخدام طرق تقليدية فى انشاء وصب بعض أجزاء المبنى حيث أن أرض الموقع مشطورة وللمالك رغبة فى استغلال كامل المسطح والمساحة المقام عليها المشروع ٤٦٣م^٢ و يبلغ ارتفاع المبنى ٢٣ طابق وتم ترك المناور والمسطحات حسب القوانين والنظم . والمبنى متعدد الأغراض حيث تم استغلال الطابق الأرضى والميزانين كمحلات فوق الجراج . أما الطابق الأول فقد استغل كمكاتب . وأما الطابق الثانى فصمم كمكاتب ومؤخرا تم تغيير تصميمه ليستخدم فى أغراض السكن مما يدل على مرونة التصميم .

وسيتم استعراض النقاط التالية :

- ١ - أثر استخدام الشدات النصف نفقية على المخطط العام للموقع .
- ٢ - أثر استخدام الشدات النصف نفقية على ميكنة أعمال التشييد واقامة المباني فى الموقع -
- ٣ - أثر استخدام الشدات النصف نفقية على تصميم الوحدات السكنية والمرونة .
- ٤ - أثر استخدام الشدات النصف نفقية على التعبير عن طبيعة وطريقة الانشاء .

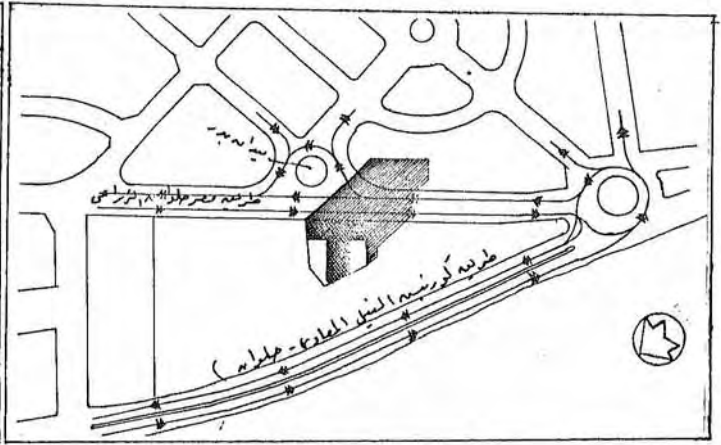
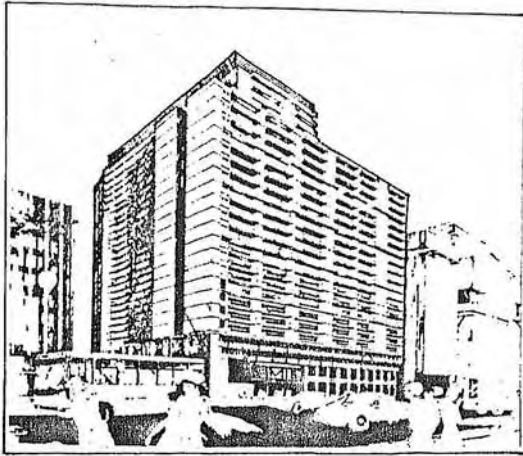

منظور لمبنى برج بدر (الواجهة الرئيسية)

شبكة (١٠٧) المربع العام لمشروع مبنى برج بدر (مبنى مكاتب ادارى) بالمعادى/ القاهرة

* المهندس المعماري: على رأفت - القاهرة
(مبنى ملك جمعية بدر التعاونية للتعمير والاسكان)

أثر استخدام الشدات النصف نفقية على المخطط العام للموقع :

- أ - تم اقامة وتشيد المبنى فى موقع ضيق محاط بمباني سكنية من جميع الجهات فيما عدا الواجهة الرئيسية على الشارع مما أدى الى تقسيم المبنى الى برجين (أ ، ب) لكل منهما الونش الذى يستخدم فى أعمال المناولة والصب وتحريك الشدات المستخدمة مع مراعاة تغادى العوائق المحيطة (شكل ١٠.٨) .
- ب - لضيق الأرض لم يتوافر المسطح المفتوح الذى يسمح بتوفير أماكن للتشوين وأعمال التجهيز والخلط وممرات الخدمة الخ مما أدى الى استخدام المناور ومكان السينما فى الطابق الأرضى كمكان لمحطة الخلط المركزية والتشوينات وتأجيل انشاء السينما الى مرحلة لاحقة (شكل ١٠.٨ ب) .
- ج - لم تكن هناك حاجة للاسراع بانشاء الـ (Core) أو تقدمه عن باقى المنشأ بمرحلة زمنية ضخمة حيث أن ضيق المكان والحاجة الى أن تغطى ذراع الونش البرج الذى تخدمه ومكان الخلط والمناولة بدون أية عوائق تقلل من كفاءتها مما جعل مواقع تثبيت الأوناش فى مناور الأبراج بما لا يعوق أعمال المناورات وتحريك الشدات النصف نفقية المستخدمة فى انشاء الوحدات السكنية .
- د - اختيار اتخاذ المبنى شكل حرف (T) فى المسقط الأفقى كان ناجحا تماما من حيث ملائمة لتطبيق استخدام الشدات نصف نفقية المنزلقة فى انشاء الوحدات السكنية كما بالتصميم من حيث توفر الفراغ الملائم لتحريك الشدات بدون اعاقه فى المباني المحيطة خاصة فى البرج الداخلى (ب) (شكل ١٠.٩ أ) .
- هـ - وضع المصمم العامل الاقتصادى وأقصى استغلال لقطعة الأرض مع استخدام الشدات كهدف أساسى مما أدى الى استخدام الطريقة التقليدية فى صب أجزاء من بلاطات الأسقف لبرج (أ) حتى تتمكن من صب الأسقف فى الأماكن المشطورة حسب الحد الخارجى للأرض ، وعدم امكانية وصول ذراع الونش الى هذه المنطقة أدى الى استخدام وسائل أخرى مساعدة (استخدام المذراب لصب الخرسانة لهذه المنطقة) (شكل ١٠.٩ ب) .

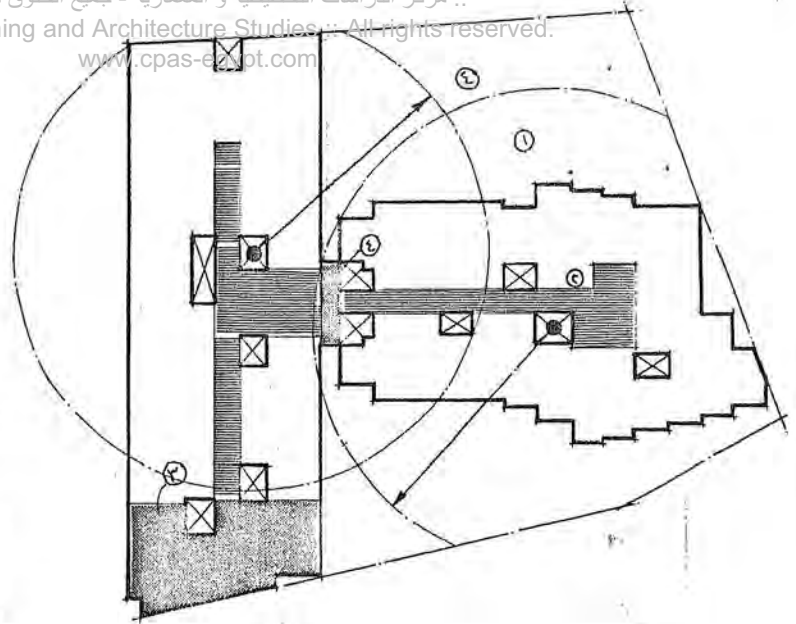
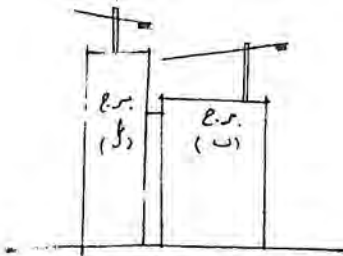

شكل (١٠٨ أ) قطاع توضيحي للمدونة: الأوناسيه البرمجية المستخدمة بالتوازيه المرحلي لأعمالها وأنشائها

ج - ب

شكل (١٠٨ ب) المخطط العام لموقع الانشاء وأثر ترسيم الانشاء على المخطط

• الأوناسيه المستخدمة في الأبراج (ج - ب)

- ١ □ أماكن التوقف والتزجيد وموقف الحافلات
- ٢ □ الممرات والسلالم والمصاعد وسبل الاتصال الرأسية والافقية
- ٣ □ حيز يتم تشييده بطرق تقليديه في انشائها وإتمامها الشرائع والاصبه
- ٤ □ سطح خزان للمياه الانشائية والأولية والسبيل التي سيرى انشائها لاحقاً

شكل (١٠٨ أ) : المهندس المعماري : على رأفت - القاهرة
 شكل (١٠٨ ب)

* مهنى بوج بدر (سكنى - ادارى) بالمعادى بالقاهرة .

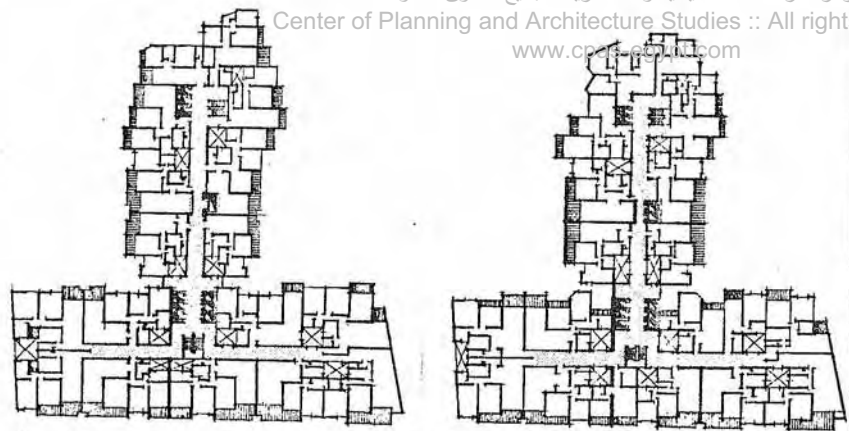

تأثير سكنية أعمال الأتشاء في الواقع على الخدمات درهائل الاتصال الرئيسة

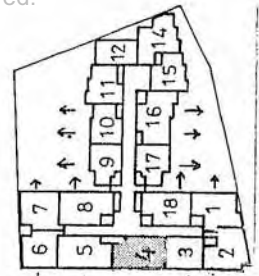

شكل (١٠٩-ب) اتجاه متروجر وحركة المراتب في نقيبة (أشياء أعمال لتشييد البناء)

(١) نموذج قصة (٢) تم تنفيذها بغيره الانتشار التقليدية
 (٢) ع (٤) ع ع الآلية

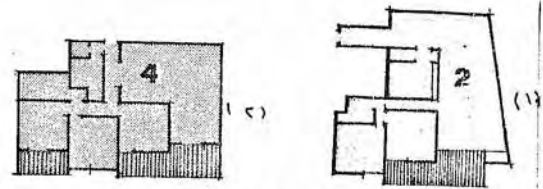

شكل (١٠٩-ب) تأثير شكل المحيط الخارجي على طريقة الانتشار للوحدات السكنية

شكل (١٠٩ أ) المهندس المعماري : أ. د. علي رأفت - القاهرة
 شكل (١٠٩ ب) * مشروع برج بدر (سكني - اداري) بالمعدى / القاهرة .

و - البرج (أ) تم توجيهه بحيث يتم اخراج الشدات بسهولة على فراغ الشارع بدون عوائق . أما بالنسبة للبرج (ب) فإنه يتم اخراج الشدات منه بسهولة في الفراغ المحيط بالبرج من الجهتين بعيداً عن الجيران .

أثر استخدام الشدات النصف نفقية على إمكانية أعمال التشييد وإقامة المباني في الموقع :

- أ - حيث أن طريقة الانشاء المستخدمة تعتمد على صب الحوائط الخرسانية الرأسية وبلاطات الأسقف معا ، لذا كان الهيكل الخرساني للمبنى يتم تشغيله كوحدة انشائية واحدة مما يوفر أعلى درجات الأمان .
- ب - وقد تم تقسيم المبنى الى برجين : برج (أ) ، برج (ب) وتم تقسيم الأعمال الى مرحلتين بحيث يسبق برج (أ) برج (ب) في الانشاء ولا يتعرض لوجود مباني برج (ب) كعائق لأعمال المناورة وتحريك الشدات وذلك بالتنسيق الملائم لأعمال الصب وتحريك الشدات ايماء الى زمن تصلد الخرسانة وإمكانيات الصب أو رص الحديد مع مراعاة ترك الأشاير والتجهيزات اللازمة لاستكمال باقى الأعمال . وفي الجزء المشطور الملاصق لحدود الأرض (الجـار) باستخدام طرق الانشاء التقليدية في مرحلة لاحقة . (أشكال ١١٠ ب ، ١١٠ ج) .
- ج - وقد روعى تخصيص ونش لكل برج وتم وضعه بحيث يغطى ذراع كل ونش البرج المشته به وبحيث تستغل في تحريك الشدات النصف نفقية وأعمال المناولة للحديد والمواد والخرسانة بجانب أعمال الصب .
- د - يتم عمل كيكو (بادى) للضبط الرأسى وتقليل درجة السماح بالخطأ الناجم عن قلة الخبرة وعدم التدريب الكافى بجانب النقص فى أجهزة المتابعة والقياس والضبط الدقيق للأعمال خاصة قياس الميول والرأسيات .
- هـ - الحوائط الخارجية من الطوب ويتم عمل فتحات الشبابيك والأبواب بالطريقة التقليدية .
- و - أما الحوائط الداخلية فأغلبها حوائط حاملة خرسانية يتم صبها بواسطة الشدات وسمكها ثابت حسب مواصفات الشدات بجانب استخدام قواطع داخلية من طوب المباني .

ز - والحديد يتم رفعه وتقطيعه واستخدامه فى تسليح بلاطات الأسف والحوائط الخرسانية الحاملة بالطريقه التقليديه مما ينفده مبره سرعة انجاز الأعمال وتقليل نسبة الهالك فى المواد .

ى - بالنمبه للدرج وآبار السلالم فتصب باستخدام شدات على بيتها بالطريقه التقليديه ويتم تثبيتها بواسطة الأشاير المنثنيه والموجوده فى ال (Core) حتى لاتعوق أعمال الصب والشدات .

أثر استخدام الشدات النصف نفقيه على تصميم الوحدات السكنيه والمرونه :

ان تحقيق الأغراض الوظيفيه المختلفه للمبنى مع رغبه المالك فى تعديل نظام الانشاء من النظام التقليدى الى استخدام الشدات النصف نفقيه أدى الى استخدام النظام الهيكلى فى الانشاء فى الطوابق الخاصه بالوحدات التجاريه وأدوار المكاتب والسهوله تحريك القواطع وتغيير المسطحات لوجود أعمده وكمرات وعند بداية البرج السكنى تحول الانشاء الى نظام الانشاء باستخدام الحوائط الحاملة الرأسية الخرسانية ولوجود أكثر من تصميم للوحدات السكنيه أمكن ارضاء كافة المتطلبات الخاصه بالسكان حيث لايجوز هدم وتغيير مكان الحوائط الحاملة . ويوجد أكثر من بطاريه ومدخل حسب النشاط المطلوب من كافة أجزاء المبنى وتتوزع السلالم والمصاعد فى البطاريات التى تمتد الى أعلى الأبراج السكنيه فى المنطقه الخاصه بالسكان وقد ظهر أثر الانشاء الآلى على المبنى حيث تم تعديل بعض محددات التصميم الابتدائى ليتلاءم مع محددات استخدام طرق الانشاء الآليه ممثله فى :

- * الغاء الكمرات حيث عدل نظام العامود والكمرة الى بلاطات لا كمرية تحملها الحوائط الرأسية .
- * تثبيت المقطع للحوائط الحاملة على العكس من النظام السابق حيث كان يقل قطر العامود مع الارتفاع .
- * توحيد الموديول أو المسافات بين المحاور بحيث لاتستخدم نماذج مختلفه فى الشدات .
- * " طابق دور التحويل " تحول الانشاء به من بلاطة وكمرات الى كمرات (Girders) بعمق ١٢٠ و زاد بالتالى ارتفاع الطابق الى ٤٨٠ سم (شكل ١١٠ أ) .

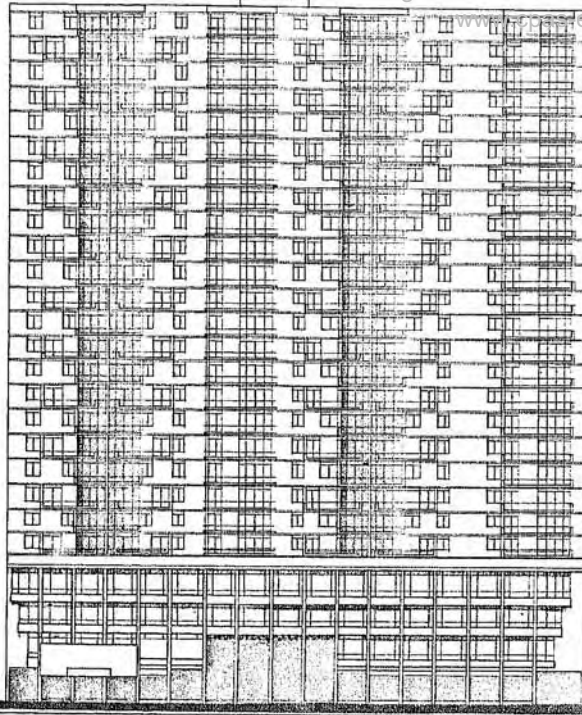

شكل (١١٠) واجهة الرئيسية للمبنى
الوحدات السكنية

الطابق
والوحدات الإدارية
الوحدات التجارية

شكل (١١٠) المهندس المعماري على رأفت
* مشروع برج بدر (سكني اداري - بالمعادى / القاهرة

- * تم تقليل الفتحات فى الحوائط الحاملة (المناور وخلافه) حتى تتواءم مع متطلبات الانشاء .
 - * تم تعديل موضع الحمامات والمطابخ بحيث لا تتعوق الحوائط أو القواطع مسار الشدات .
 - * تم إلغاء الميول والشطافات فى الواجهات الخاضعة لأعمال الانشاء بواسطة الشدات .
- مع مراعاة أن المقاول اضطر الى صب وانشاء الشقة الموجودة فى الجانب المشطوف بطريقة تقليدية (شكل ١٠٩ ب)
والموديول الانشائى يوافق بحور الغرف فى الأبراج السكنية ومقداره ٣.٨٠م والجزء الواصل بين البرجين أ ، ب يتم
صبه بطريقة تقليدية لصعوبة استخدام الشدات النفقية به (أشكال ١٠٨ أ ، ١٠٨ ب) .

أثر استخدام الشدات النصف نفقية فى التعبير عن طبيعة وطريقة الانشاء :

يظهر أثر الشدات واضحا على واجهات المبنى حيث نجد الرؤسيات مع الأفقيات تظهر كوحدة صندوقية تؤكد على صب الأسقف والحوائط الخرسانية الحاملة معا ، والفتحات نمطية بصفقامة ولا يوجد كابولى أو أعمال زخرفية وحلييات كتعبير محلى على نمط معمارى معين ، بل تسيطر النمطية ولا توجد كميات لأن الأسقف لأكبرية ويوجد خلوص فى المنطقة المحصورة بين البرجين (نفظة الاتصال بين البرجين) حتى لا تتعوق المباني أعمال انزلاق الشدات والقدرة على المناورة للأوناش عند تحريك الشدات .

- والاستمارة المرفقة استخدمت لجمع البيانات المتعلقة بالمشروع على أساس استخدام شدات نصف نفقية "بحر (٢×١١٩٠×٢) ومتوسط استخدام الشدات للعبوة الكاملة . . ٢٠ مرة استعمال)

ويوجد حوالى ٣٠ عبوة لعدد شقتين يتم تشغيلها معا كل ستة أيام فى حالة انتظام الأعمال ويوجد عدد ٢ رافعتين برجيتين للأبراج أ ، ب وخلاطة مركزية (٨٠ م^٣) .

والقصور من جهة المقاول فى التوثيق الدورى مع نمو الانشاء وعدم استخدام أجهزة مساحية متطورة للضبط الدقيق للمحاور مع الامتداد الرأسى للمباني أدى الى بعض المشاكل التى أثرت سلبيا على مميزات الانشاء باستخدام

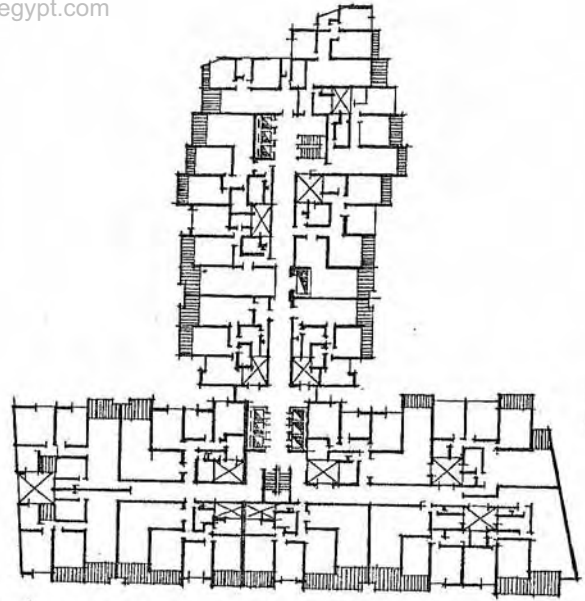
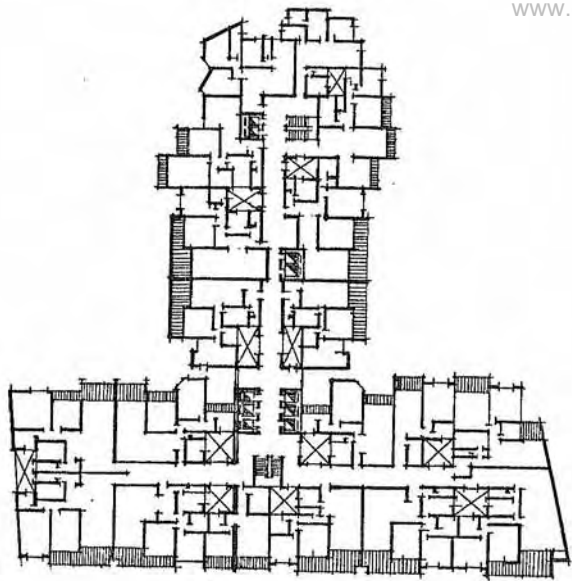

الشكل (١١٠) و (١١١) يوضح استخدام السداد الضمن تفقيبة عملا السطح الأضغى للطابق المتكرر
السطح الأضغى للطابق المتكرر (المبنى جارى تشييده)

السطح الأضغى للطابق المتكرر (المخطط الابتدائى)

شكل (١١٠) المهندس المعمارى : على رأفت - القاهرة
* مبنى برج بدر (سكنى - ادارى) بالمعادى / القاهرة .

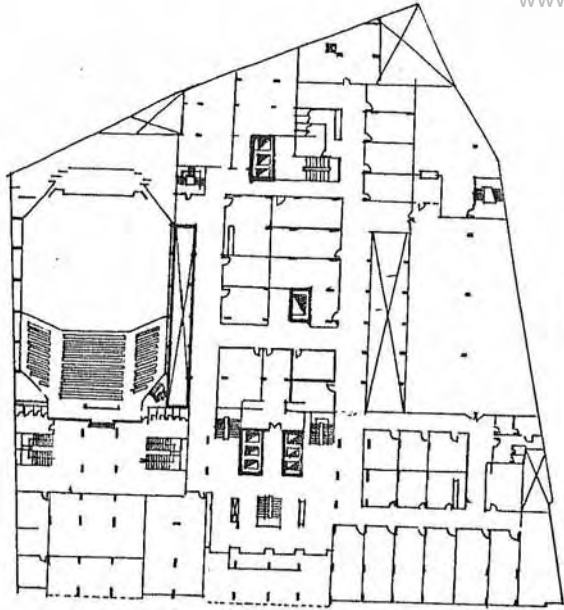

المقطع الانشائي لدور الميزانية (مطبخ)

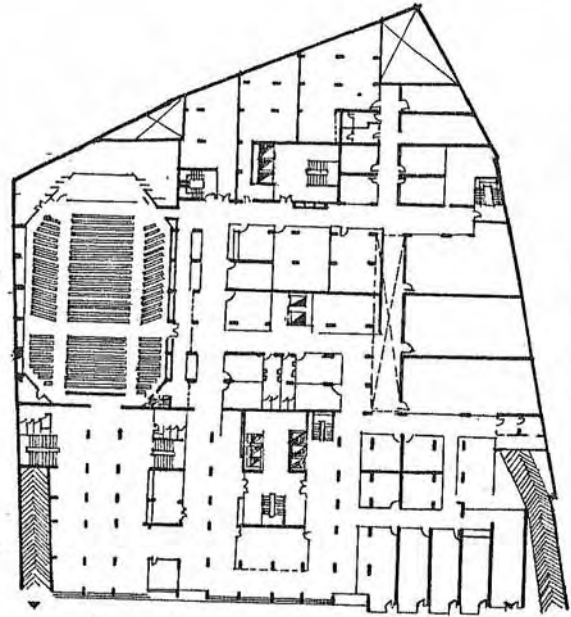

المقطع الانشائي للدور الأرضي (دور صالات تجارية)

شكل (١١٠) المهندسين المعماريين: علي رأفت / القاهرة

* مبنى برج بدر (سكني - اداري) بالمعادي القاهرة

الشدات النفقية من ناحية سرعة التنفيذ وسهولة الأداء ، مع الدقة فى الأعمال وتم علاج هذه السلبيات
مؤخرا تحت اشراف الاستشاريين المختصين .

- أما بالنسبة لأعمال الحفر والردم (فقد تمت بمعدات ميكانيكية) .
- الأساسات خازوقية بما يناسب الارتفاعات الضخمة .

م	موضوع البحث	أثر طرق الانشاء الآلية على التصميم المعماري	المشروع	برج بدر بالمعادي (إيهيكني - اداري)	المعماري	على رأفت
١	مجال استخدام النظام	إسكان	مدارس	مستشفيات	مبانى عامة	خاص
٢	نوع النظام من ناحية الانتاج	تصنيع بالكامل	تصنيع جزئى	منتج بالمنوع	منتج على بيته	نظام مختلط
٣	نوع النظام من الناحية الانشائية	حوائط حامله داخلية وخارجيه	حوائط حامله خارجية فقط	حوائط حامله داخلية فقط	هيكلى	اطمبارى
٤	نوع الأساسات	مصبوبة بالموقع	سابقة التصنيع	خوازيق	قواعد منفصلة	قواعد مستمره
٥	الكمالات	كمرات رئيسية	كمرات ثانوية	كمرات متقاطعة	كمرات سابقة الاجهاد	لا يوجد كمالات
٦	البلاطات الانشائية	بلاطة لا كمرية	صندوقى	مجرى	كمرية	تصميم خاص
٧	مواد الانشاء	خرسانة مسلحة	خرسانة سابقة الاجهاد	خرسانة مسلحة خفيفه	أخشاب	لدائن بلاستيك الومنيوم
٨	فتحات الابواب والشبابيك	علب وتوضع كانات	حلق مؤقت	حلق نهائى	تركب بعد الصب	تصميم تقليدى
٩	طرق الانشاء والعمولات المستخدمة، شدة استخدامه	تصنيع كامل بالموقع	عمولات رأسية	عمولات أفقية	عمولات أفقيه مائلة متحركه	عمولات مفردة
١٠	خدمات التكيف والتهوية	تقليدية	علب موضع الوصل	مجارى كاملة	مواسير تدفئة	مراوح شطف وتهوية
١١	خدمات صحية وميكانيكية	تقليدية	علب موضع المواسير	مواسير اثناء الصب	مجارى خرسانية	وحدات صحية نظمية كاملة
١٢	خدمات كهربائية وقوى	تقليدية	علب موضع الاتصالات ومواسير	مواسير وسلك	مواسير واجهزه	وحدات قوى نظمية كاملة
١٣	الموديل	الموديل الاساسى	١٠ سم	موديل التصنيع	١٠ م	٢٤ م - موديل الانشائى
١٤	الدرج و ابار السلالم	سابقة الصب والتجهيز	منتج على بيته	منتج على بيته	منتج بالموقع	منتج بالموقع

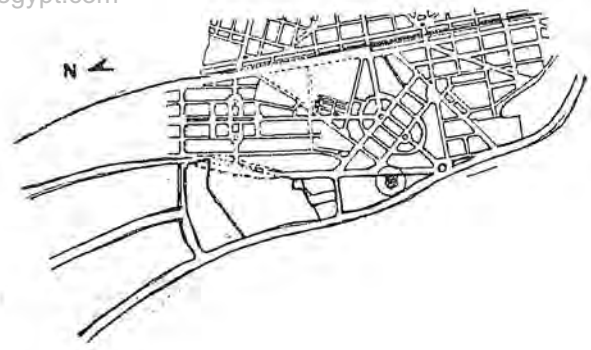
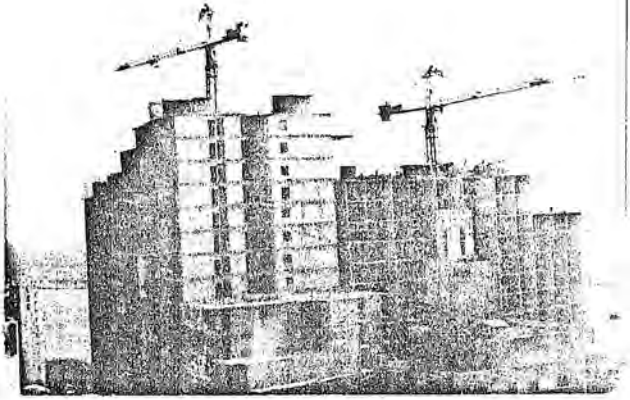

مشروع برج بدر (مبنى ادارى) بالمعادي
الأستاذة (فايزة) بيرج م . ا . ب .

الموقع العام

مشروع برج بدر (مبنى سكنى ادارى) بالمعادي
المهندس المعماري أ . د . علي رأفت

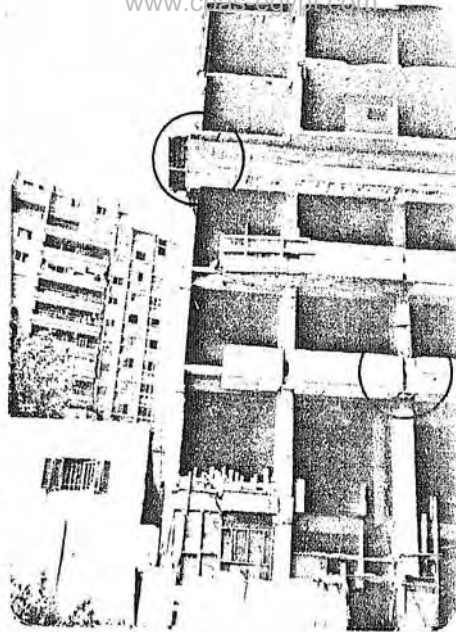

مشروع برج بدر

شقة في الجزء الاطوف في الارضية
(تم تنفيذها بالطرق التقليدية)

"الملاحظ عند زور المبنى"

مشروع برج بدر

دور التحول للنظام لانشاء في المحاور
حاملة رأسية

مشروع برج بدر (مبنى سكنى ادارى) بالمعادى
المهندس المعماري أ . د . على رأفت

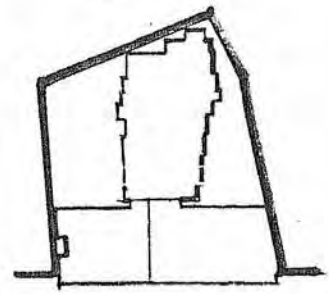
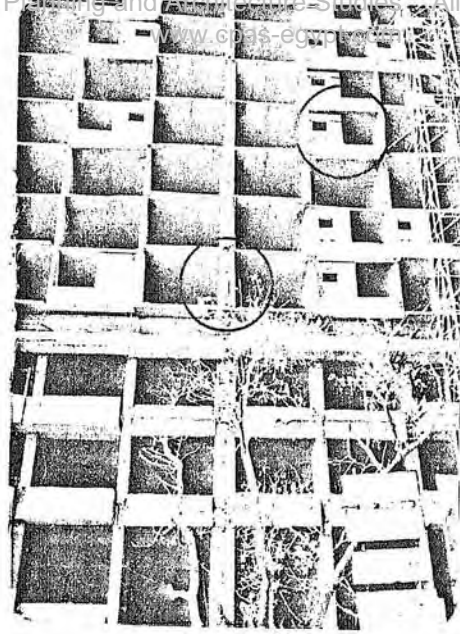

مشروع برج بدر المعادي

تخطيط الواجهة
بشدة بانقسية

مشروع برج بدر المعادي

تخطيط القاعات
فاصل القاعات الواحدة

المستطد يوضع فواصل كمتد

مشروع برج بدر (مبنى سكنى ادارى) بالمعادي
المهندس المعماري أ . د . على رأفت

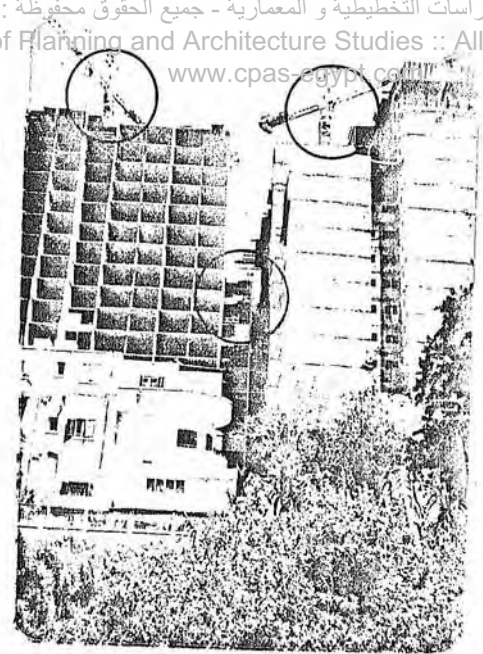
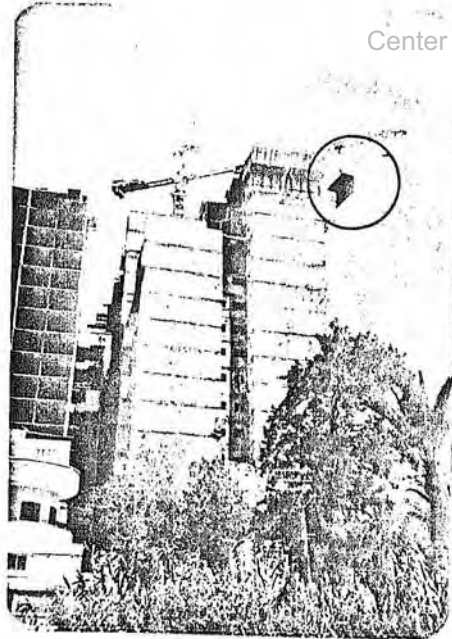

مشروع بدير المعادي
بشدة نصف تقنية

مشروع بدير المعادي

الأوناسه الخامسة ببيع ٣ ، برج ٥
فاصل التمدد بينه برج (١٢) برج (٥)

مشروع برج بدير (مبنى سكنى ادارى) بالمعادي
المهندس المعماري أ . د . على رأفت

٣٠٢٢٠ب٠٤ مشروع المبنى المستجد لقسم الهندسة المعمارية - كلية الهندسة / جامعة القاهرة - مبنى تعليمي في كلية الهندسة
الجيزة :

هذا المبنى مثال هام ومميز يوضح العلاقة والتأثير المتبادل بين طريقة الانشاء والغرض الانتفاعي من المبنى ،
وتم اختيار هذا النموذج كحالة دراسية توضح نجاح المصمم في الموازنة بين محددات طريقة الانشاء الآلية المستخدمه
في الموقع والمحددات المتعلقة بالغرض الوظيفي والانتفاعي بالمبنى في ظل الظروف المتعلقة بالموقع ، ودون الاخلال
بمطلبات التصميم ، وتم استغلال ايجابيات طريقة الانشاء المستخدمة في تحقيق أغراض المشروع كما سيتضح عند
استعراض المخطط العام للتصميم ، وسيتم استعراض طرق الانشاء الآلية المستخدمة وأثرها على :

- . المخطط العام للموقع .
- . تصميم المبنى والمرونة .
- . التعبير عن طبيعة وطريقة الانشاء .

المخطط العام للموقع :

كان هناك عدة اعتبارات أثرت بشكل عام على المخطط العام للموقع مثل :

- ١ - اتخاذ مبنى العلوم الطبيعية والرياضة (اعدادى) كنواة للتخطيط الجديد للكلية ، حيث أن باقى المباني
القديمة لم تعد مناسبة من حيث الاتساع ونوعية الخدمات المطلوبة .
- ٢ - الأرض المتاحة وكونها محصورة بين المباني الموجودة حالياً ومحاولة اعطاء المبنى اتجاه الشمال ليناسب الانتفاعات
الداخلية المطلوبة (مدرجات - صالات رسم - مكتبة ... الخ) . (شكل ١١١١) .

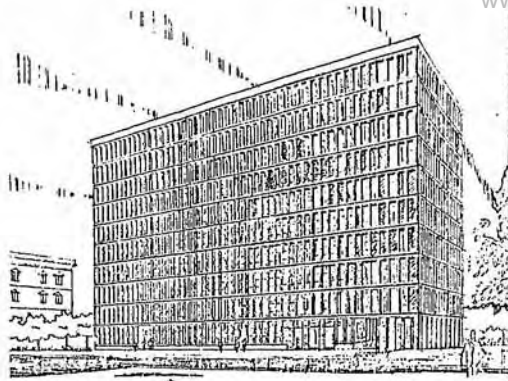

(منظور لقسم الهندسة المعمارية بكلية الهندسة - جامعة القاهرة ، الجيزة)

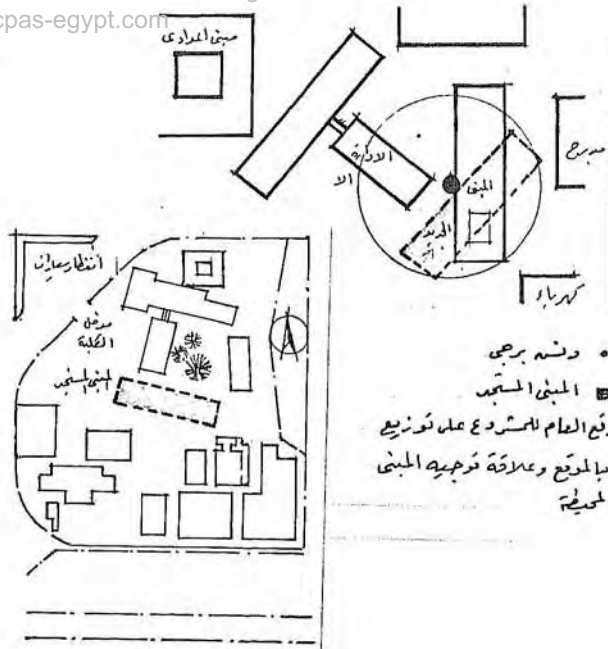

• ونسبه برصبي
 ■ المبنى المستجد
 تأثير الموقع العام للمشروع على توزيع
 المعدل بالموقع وعلاقة توجيه المبنى
 بالمعاني المحيطة

شكل (١١١) المخطط العام لدراسة المشروع وتوزيع المبنى بالنسبة للمخطط
 العام لكلية الهندسة

شكل (١١١ - أ) المهندس المعماري : على بسيونى / القاهرة
 * مبنى قسم الهندسة المعمارية المستجد بكلية الهندسة - جامعة القاهرة)

- ٣ - تم اتخاذ الجهة المحصورة بين المبنى الجديد ومبنى الادارة كمسطح خلط وتشوين ، ووضع الونش البرجسى وراءه بحيث يواجه المبنى فى اتجاه ضلعه المستعرض لتتحرك ذراع الونش فى الموقع بدون اعاقه من المبانى
- ٤ - اتخاذ الموقع السابق للتشوين لايحوق الحركة فى الموقع ويسهل أعمال البناء ولايحوق مسار الخدمات (شكل ١١١١ أ)

تصميم المبنى والمرونة :

. طلبت ادارة الكلية أن يلبي المبنى احتياجات الأقسام الأخرى التى تعانى نقصا شديدا فى المدرجات والمعامل بحيث يكون هناك على الأقل أربعة مدرجات كبيرة (٣٦٠ فردا) ومدرجتين (٧٠ فردا) وأربعة معامل ، كما طلب أيضا تطوير المكتبة العامة للكلية ونقلها الى المبنى الجديد فى دور مستقل .

. وضع التصميم بحيث يلبي احتياجات قسم الهندسة المعمارية المستقبلية من حيث المسطحات المطلوبة لكل طالب عند اخراج المشاريع ، وتم تخصيص صالة رسم ومدرج لكل سنة دراسية ، بحيث يكون هناك مرونة فى التدريس بدون تعارض مع جدول السنوات الدراسية المختلفة .

وتم الاهتمام بالخدمات الرئيسية المطلوبة للقسم وخصص دوران كاملان لصالات المعرض والرسم النظرى والمكتبة الخاصة بالعمارة ، كما أضيف لأول مرة معمل للأبحاث البيئية . وبسبب تعدد أنواع الفراغات المطلوبة من حيث الاتساع والارتفاع ومحاوله تنسيقها فى مبنى واحد كان هناك صعوبة فى الوصول الى حل يلبي كل هذه الطلبات مع الأخذ فى الاعتبار امكان تغيير الارتفاع مستقبلا حسب ظروف القسم (أشكال ١١١١ ب ، ١١١١ ج ، ١١١١ د) .

كما كان من الضرورى اختيار نوع من الانشاء يناسب كل الاعتبارات السابقة ويكون فى نفس الوقت فى حد ود الامكانيات المهيمنة ، فتم اختيار الأسلوب المستخدم .

التعبير عن طبيعة وطريقة الانشاء :

. أما التعبير الخارجى فقد درس على أساس أن يكون هناك ترابط بينه وبين قسم اعدادى حتى يكون هناك تنسيق

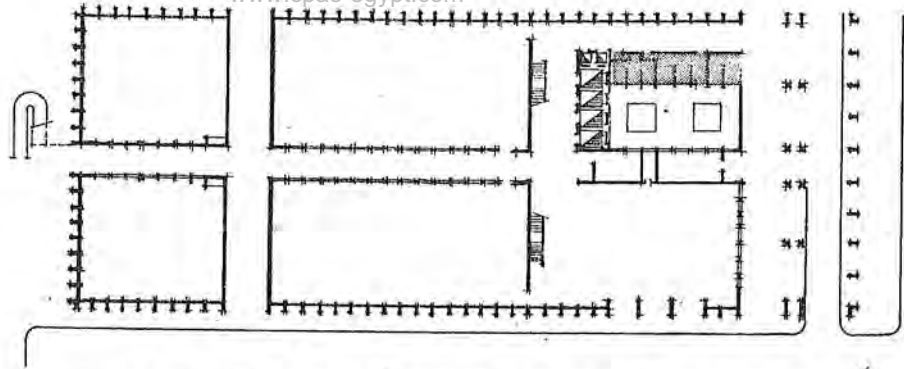

شكل (١١١ ب) المسطحة الأرضية للطابق الأرضي (مامم - مدرجات - معازل)

□ طابق
■ الخدمات وعناصر الاتصال الرأسية .

شكل (١١١ ب) المهندس المعماري : علي بسيوني - جامعة القاهرة

* مبنى قسم الهندسة المعمارية المستجد بكلية الهندسة - جامعة القاهرة (الجيزة)

شكل (١١١ ح) المقطع الأفقي للمبنة قبل العمارة والمرصنة
 وصالات الرسم العظمى (الطابق الخامس)

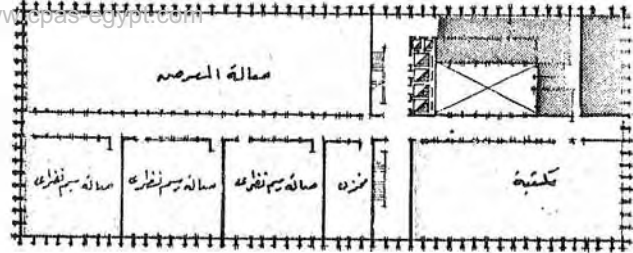

توضيح المخطط أن طريقة البناء المستخدمة على مرزونه ليصمم
 حسب الاستعمال

شكل (١١١ د) المقطع الأفقي للطوابق الثالث والرابع والرابع
 الثامن (أدلة - ثمانية - ثمانية - رابعة) عمارة

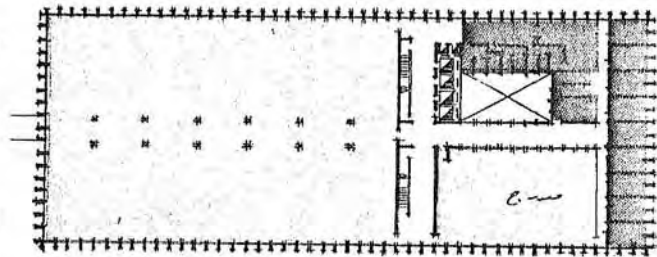

هناك دوائر ممرارية لتسهيل حركة الطلاب
 مكتبة تدريس
 ومبشرات دعماً لاصول الهندسة الرئيسية

شكل (١١١ ج) : المهندس المعماري : علي بسيوني - جامعة القاهرة
 شكل (١١١ د)

* مبنى قسم الهندسة المعمارية المستجد بكلية الهندسة - جامعة القاهرة (الجيزة).

بين كافة المباني مستقبلا .

فى الداخل الفراغات فى السقف والتصميم على أسس مود يوليه يمكننا من تحريك القواطيع والمرونة فى الحركه بدون أية عوائق أو مشاكل تتعلق بشكل الفراغ الداخلى المتجانس .

وقد تم استخدام عدد ثلاثين بطارية لصب الأعمدة على بيتها (كل بطارية تحتوى على ثلاثة أعمدة) مع وجود رافعة برجية واحدة بجانب خلطتين . يوجد فاصلى تمدد لتقسيم المبنى الى جزئين متماثلين ، وبلاطة تقسم المحور بعرض ١٠م٤٤ ، وقد تمت الأعمال كما يلى :

* تمت أعمال الحفر والردم بالطريقة التقليدية بجانب استخدام الميكنة ، وتم ميكنة أعمال الأساسات حيث تم استخدام الأساسات الفبرو . (لا يوجد بد روم) .

* والخلط اما محلى بالموقع واما أن يتم أحيانا بالاستعانة بخرسانة تستجلب من خارج الموقع . (ذلك مرتبط باعتبارات توافر المواد والخلطات بالكمية المطلوبة وفى الوقت المناسب) .

* والأعمدة كوحدات كاملة يتم صبها بواسطة البطاريات (٣ أعمدة / البطارية) المرتكزة على أرضية الطابق الذى يتم صب الأعمدة فوقه ومعدل الصب ثلاثة أعمدة /يوم ويومان للبطارية .

أما العبوات البلاستيك فأبعادها (١٣٠ × ١٣٠ × ١٠٥٥ م) . والمسافة بين محاور الأعمدة (١٦٠م) ومقاسات الأعمدة بالتالى ثابتة . وتم استخدام أعمدة صلب من الداخل لتقليل القطاع ولعامل الوظيفية وعدم الاعاقة ويتم استخدام دهانات بدون الحاجة الى بياض أو الى الطرق التقليدية لضبط استواء الحوائط والأرضيات من الباركيه الدوكيش للصالات والواجهات نمطية من الالومنيوم والزجاج . مما سبق نجد أن المصمم نجح فى اختيار طريقة الانشاء الآلية الملائمة لوظيفة المبنى من حيث المرونة والوظيفية فلم يستخدم شدات لحوائط رأسية حاملة ولم تظهر كمرات ضخمة والمغلغات الخارجية للمبنى يظهر فيها عنصر النمطية والتكرار الناتج عن استخدام بطاريات صب الأعمدة .

موضوع البحث	أثر طرق الانشاء الآلية على التصميم المعماري	المشروع	عنى قسم الهندسة المعمارية المستجد (الجيزة)	المعماري	على بسيونى
١ محال استخدام النظام	إسكان	مدارس	مستشفيات	مبانى عامة	خاص
٢ نوع النظام من ناحية الانتاج	تصنيع بالكامل	تصنيع جزئى	منتج بالمنصع	منتج على بيته	نظام مختلط
٣ نوع النظام من الناحية الانشائية	حوائط حامله داخلية وخارجيه	حوائط حامله خارجية فقط	حوائط حامله داخلية فقط	هيكلى	اطمئاري
٤ نوع الأساسات	مصبوبة بالموقع	سابقة التصنيع	خوازيق	قواعد منفصلة	قواعد مستمره
٥ الكميرات	كميرات رئيسية	كميرات ثانوية	كميرات متقاطعة	كميرات سابقة الاجهاد	لا يوجد كميرات
٦ البلاطات الانشائية	بلاطة لا كمرية	صندوقى	مجرى	كمرية	تصميم خاص
٧ مواد الانشاء	خرسانة مسلحة	خرسانة سابقة الاجهاد	خرسانة مسلحة خفيفه	أخشاب	لدائن بلاستيك الومنيوم
٨ فتحات الابواب والشبابيك	علب وتوضع كانات	حلق مؤقت	حلق نهائى	تركب بعد الصب	تصميم تقليدى
٩ طرق الانشاء والعمىات المستخدمة . شدات متقدمه	تصنيع كامل بالموقع	عبوات رأسية	عبوات أفقية	عبوات أفقيه مائلة متحركه	عبوات مفرده
١٠ خدمات التكليف والتشويه	تقليدي	علب موضع الوصل	مجارى كاملة	مواسير تدفئة	مراوح شفط وتشويه
١١ خدمات صحية وميكانيكية	تقليدي	علب موضع المواسير	مواسير اثناء الصب	مجارى خرسانية	وحدات صحية نظمية كامله
١٢ خدمات كهربائية وقوى	تقليدي	علب موضع الاتصالات ومواسير	مواسير وسلك	مواسير واجهزه	وحدات قوى نظمية كامله
١٣ النموديين	النموديون الاساسى	١٠ سم	نموديون التصميمى	١٠ سم	نموديون الانشائى - ٢٤
١٤ الدرج واهار السلالم	سابقة الصب والتجهيز	منتج على بيته	منتج على بيته	منتج بالموقع	منتج بالموقع

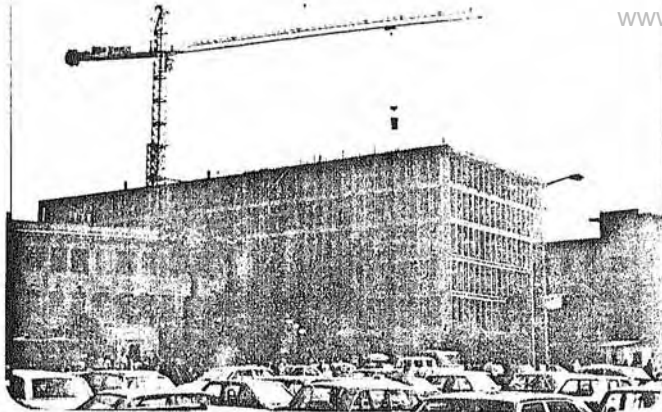

المبنى المستجد لقسم الهندسة المعمارية - كلية الهندسة - جامعة القاهرة
- الوضحة المستخدم أعمال الصب والمناولة

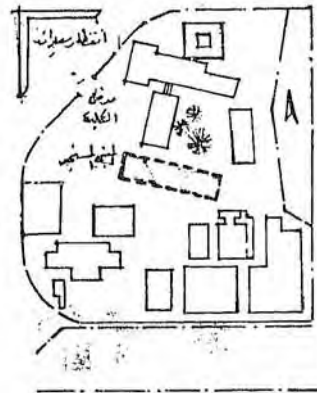

الموقع العام

مشروع المبنى المستجد لقسم الهندسة المعمارية

كلية الهندسة - جامعة القاهرة بالجيزة

المهندس المعماري أ. د. علي بسيونى

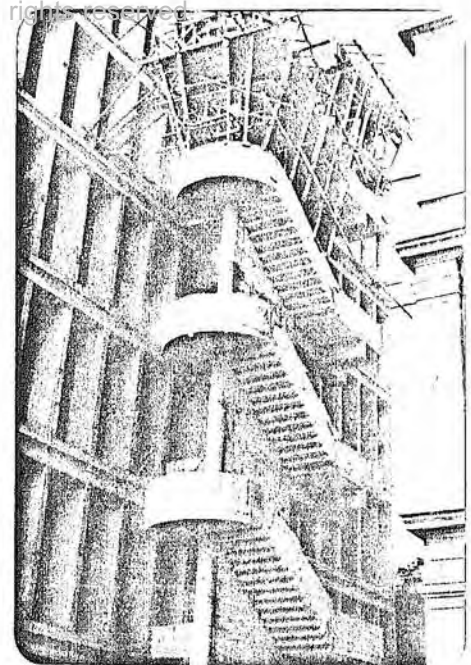
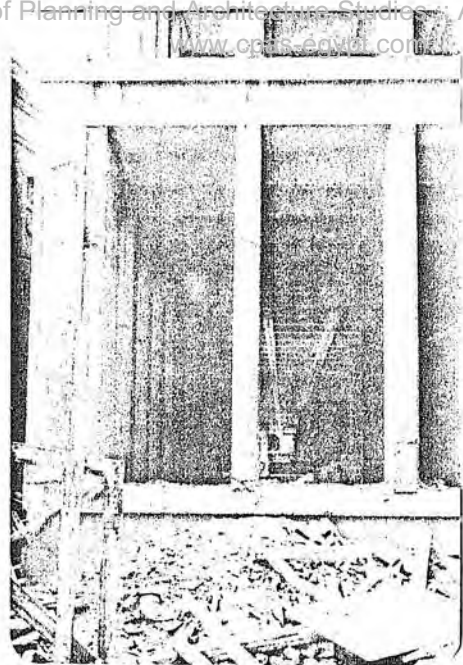
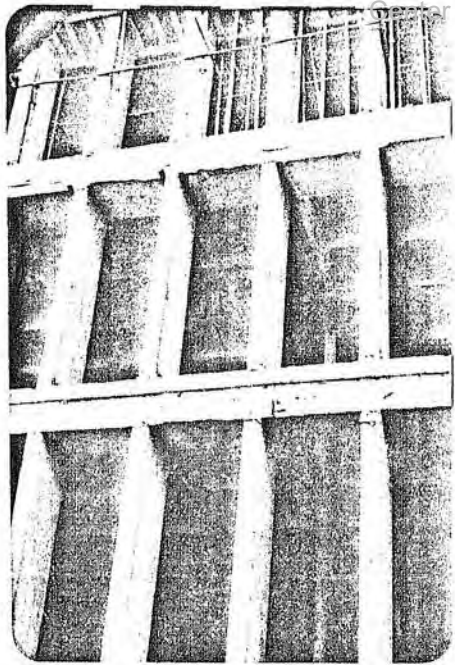

الأعمدة على الواجبة وتظهر أثر استخدام
البطاريات على النمطية الواجبة

السقف من الداخل وتظهر أثر استخدام السمات
الهندسية على النمطية في السقف

السم الخارج تم تنفيذه بطريقة انشاء تقليدية

مشروع المبنى المستجد لقسم الهندسة المعمارية
كلية الهندسة - جامعة القاهرة بالجيزة
المهندس المعماري أ. د. علي بسيوني

المشاكل المتعلقة بالاسكان والمأوى التي تواجه المصممين التي التصميم المعماري نتيجة تأثير استخدام طرق الانشاء الآلية والحلول المعمارية :

٤٠ ج

The Dwelling Problems. : المشاكل المتعلقة بالاسكان (المأوى) :

٤٠ ج ١٠

هناك مشاكل متنوعة تقابل الاسكان وهي تختلف من حيث الأسباب ، الآثار ... لكنها تتفاعل كعوامل مسببة لعدم الراحة والازعاج لمستخد من المبنى (Users) وكما سبق القول أن أزمة الاسكان هي المشكلة الأولى في العالم النامي ولها تأثير على العالم المتقدم أيضا .
- من الأسباب الأساسية لهذه المشكلة :

- * معدل النمو السكاني المتزايد بسرعة والذي من المتوقع أن يصل الى ٦٥٠٠ مليون نسمة مع مطلع القرن (٢١) .
- * الهجرة من الريف الى الحضر والتي تحوله الى مناطق متدهورة (Slum) هذه المشاكل ليس من السهل مواجهتها من خلال النماذج الاقتصادية والسياسية المتخلفة للانتاج السكني ومع دخول الميكنة في أعمال المبانى واستخدام طرق الانشاء الآلية ظهرت المشاكل التالية والتي تواجه المصممين .

تصور المقاييس الفراغية عن ملاحقة الاحتياجات المتغيرة : Space Standards Lagging Behind the Changing Needs.

٤٠ ج ١١

- * حجم الأسرة والفترة العمرية والنوع هي معايير متغيرة (١) لمختلف الأسر ومنتظر أن تلبى المساكن والاحتياجات الخاصة بهم .
- * معظم الأسر تسكن في وحدات سبق لغيرهم شغلها ... وآخرون سيغفلونها بعد هم ، لذا يجب أن ينتج المسكن لمجموعات مختلفة من السكان لكي يلبي الاحتياجات والوظائف المتنوعة للشاغلين المختلفين .
- * هناك معدلات للتصرفات والسلوكيات المتنوعة في البيت ومقاسها ووضعها تحدد نوع الأسرة التي ستستخدمها .

- * ورغم هذا فان المتنوعات من الكثرة بحيث تواجه وتؤثر فى ايجاد تسوية نهائية بين الاحتياجات والوظائف فى التخطيط لمسكن وما يتبعه من اختيار طريقة الانشاء الملائمة .
- * أكثر من هذا فان التطورات والانجازات العلمية الحديثة التى تدخلت فى حياة السكان ولم تكن فى عصور أسلافهم لها متطلباتها : كاستخدام التليفزيون واحتياجه لمساحة للرؤية ... وأيضا ماتعنيه هذه الأدوات العصرية من ترجمة لمستوى المعيشة والتقدم للسكان (1) .
- * كل الاحتياجات السابقة والوظائف تحتاج الى مساحات أكبر والتى للأسف لا تلاقى المقابل من معايير وأنماط الفراغات فى بلاد كثيرة .
- * مما سبق نجد أن المرونة هى مطلب أساسى يجب توفره قدر الامكان عند اختيار نظام الانشاء المقترح بما لا يعوق تحقيق الحاجات المتغيرة للإنسان .

فقد الاتصال (العلاقة) بين المصمم والمستخدم : The Communication Problem Between the Architect and the User

١٢٠٠٤

- * فى مطلع هذا القرن كان المعماري يستشير العميل ليتواءم فى تصميمه مع احتياجاته وكانت مسؤليته ترجمة هذه الاحتياجات الى لغة معمارية من خلال قدراته الفنية والعلمية (٢) -
- * رغم أن تاريخ الانشاء الآلى والمباني الجاهزة يعود الى أكثر من ثلاثة قرون فانها لم تكن ذات شعبية وانتشار .
- * بعد الدمار الذى سببته الحرب العالمية الثانية برز الاحتياج الى نظم اسكان سريع مع تقليل العمالة المستخدمة الى أدنى حد فصار هذا هو الاتجاه المفضل لانتاج المساكن بالجملة " Mass Housing " .
- * كان لهذا المنهج آثاره السيئة على الاتصال بين المعماري والسكان حيث صار المعماري يصمم لمجموعات كبيرة وليس لأشخاص معدودين .

وأصبحت محددات استخدام الميكنة في المواقع هي الأساس في تخطيط المواقع ، وربما لا يستطيع المعمارى بسهولة تلبية الاحتياجات الخاصة لكل السكان ، لذا كان لزاما على الساكن أن يسكن الوحدة السكنية كما هي نظرا لأزمة الاسكان وكانت هذه الحقيقة نفسها من أسباب عدم راحتها .

The Confusion of the Future

عدم القدرة على التنبؤ بالمستقبل للمتغيرات في احتياجات الانسان :

١٣٠٠ ج٠ ٤

* في الماضى كان من السهل على المعمارى التنبؤ بسلوكيات الساكن لقلّة التغيرات في حالته ، بينما الآن نجد أن المتغيرات السريعة تؤثر في حياتنا .

* تعتبر الثورة الصناعية أول هذه المتغيرات ، ولكن الجيل الحالى ذا اتجاهين : الاتجاه الأول هو الخاص بالألكترونيات والاتجاه الثانى هو الخاص بالتحكم فى النظم (1) (System Control) .

* هذا التطور السريع فى مجال العلوم والتكنولوجيا صعب مهمة المعمارى فى التنبؤ بالمستقبل فى المجالات السابقة بجانب تطور مواد وطرق الانشاء (تطور البلاستيك واللدائن واستخدام الليزر كمثال) ، ومستولية المعمارى ليس فقط فى البناء لهذا الجيل ، ولكن أيضا للأجيال القادمة ، لذا كان لابد من (استشراف المستقبل) كاجتهاد علمى منظم لتمتكن من صوغ مجموعة من التنبؤات المشروطة والتي تشمل المعالم الرئيسية لأوضاع مجتمع أو مجموعة من المجتمعات واحتياجاتها عبر فترة زمنية ممتدة قليلا ، لأبعد من عقدين من الزمان وتنطلق من بعض الافتراضات الخاصة حول الماضى لاستكشاف أثر د خول عناصر مستقبلية على المجتمع فتكون مهمة المعمارى وضع هذه العناصر على هيئة محددات ذات تأثير ايجابى على العملية التصميمية .

The Overwhelming Complexity of Modern Life

شمول التعقيد لجميع أنواع الحياة الحديثة :

١٤٠٠ ج٠ ٤

* شملت انجازات التقدم العلمى جميع مجالات الحياة الحديثة حاملة معها آثارها وانعكاساتها السلبية بجانب ايجابيتها

(٢)

- ✳ فبالرغم من أن المخترعات مصممة لتسهيل الحياة الانسانية الا أنها فى نفس الوقت تمنع الانسان من ممارسة نشاطاته البدنية والذهنية وتعرضه لأخطار التلوث البيئى .
- ✳ وبهذه الطريقة تكون حياتنا الحديثة قد صارت معقدة والقرار فى الدول المتقدمة أصبح للآلة بينما هو العمال اليدوية فى البلدان النامية .

Mass Production and the Problem of Monotony

الانتاج الكمي (النمطية - التكرارية) ومشاكل الرتابة والملل :

١٥٠ ج٠٤

- ✳ احدى خصائص الميكنة واستخدام الشدات المعدنية^(٢) (القوالب) هى الانتاج الموحد (Unit Production) والتي ظهرت واضحة فى أعمال " ميس فان دروه - مبنى مكاتب مركز شيكاغو الفيدرالى " وهو ترجمة لعصر الآله . هذا التكرار الذى يرهق المشاهد للمبنى هو ما حاول " جروبوس " أن يتجنبه فى أعماله مثل " المبنى الادارى لبسان أمريكان " .
- ✳ اذا تقبلنا هذه التكرارية أو النمطية فى مباني المكاتب فهى أصعب فى التقبل فى حالة المساكن .. حيث يتكرر ولو على فترات : التصميم ، الأبعاد ، الواجهات ، الألوان ، الشبائيك ... حتى لو تغيرت الواجهات للمباني ..
- ✳ فى حالة تصميم وتخطيط مجاورات سكنية^(٣) تحتوى على مختلف المباني بمختلف الأبعاد كان تعدد النماذج وتعدد الارتفاعات والانخفاضات بجانب تعدد الألوان أو الملص خطوط نحو كسر حدة مشكلة الملل .
- ✳ أما بالنسبة لحالة ومستوى الشقق السكنية عامة ، فلا زال عدد الغرف ، والأبعاد ، والمساحات وخطوط الحركة والتوجيه تمثل عناصر تكرارية مرتبطة بازعاج وملل السكان والمستخدمين لها ، وتعتبر المشكلة على هذا المستوى غير محلولة تماما .

* كمحصلة لما سبق فان كثافة ونوعية المشاكل السابقة تضع المعماري والمخطط في موقف حرج وتطرح مشاكل تنتظر منه الحل .

* لذا فان المعماريون طرحوا بعض الأفكار مثل : القابلية للتكيف " Adaptability " والمرونة " Flexibility " من أجل حل هذه المشاكل .

* نرى من خلال المناهج الفلسفية المعمارية اتجاه الوظيفيين " Functionalists " يتبنى القابليته للتكيف بينما اتجاه آخر وهو اتجاه المستقبليين " Liberalists/Futurists " يتبنون المرونة وستعرض للمرونة ومدى قدرتها على الحل لاحقا .

تعريف المرونة في العمارة :

المرونة هي " خضوع المبنى لمشيقة مستعمليه (1) (Users) في التغيير " . وما سبق نجد التوفيق العنقاسسى Modular Goordination " عامل أساسى فى المرونة حيث يفتح مجالا جديدا لتحقيق أهداف التصميم بجانب فكرة مرونة التخطيط . وفكرة المرونة تأتي حين نقبل حقيقة (2) (أن بيقة عملنا وسكننا يجب أن تخطط بطريقة تسمح لنا بأن نطوعها ونحولها تبعاً لاحتياجاتنا) هذا النوع من التطبيع لن يكون قابلاً للتنفيذ اقتصادياً أو عملياً بتطبيق الوسائل التقليدية للانشاء ولكن يكون قابلاً للتطبيق ومرغوباً إذا صم المبنى على أساس مديولى وبشكل يسمح باستخدام عناصر مديولية بتصميمات متعددة تبعاً لاختيارات واحتياجات المستخدم .

١٠ د٠٤

مصادر المرونة : Sources of Flexibility "

٢٠ د٠٤

وقد كان لتعدد المشاكل والاحتياجات والأولويات واختلاف احتياجات ومصادر ومقومات السكان أثره فى صعوبة إيجاد الحل الذى يستطيع مواجهة جميع هذه العناصر وهذا الكم الهائل من التنوعات فى مشاكل الاسكان فى وقت واحد - وقد اعتبر البعض أن الحل الأمثل لهذه المشاكل يكون فى " مرونة المسكن " (3) .
(هدف المرونة كأداءه هو وضع الحل فى يد الساكن أو بمعنى آخر جعل الساكن تصمم من أجل الناس وليس من أجل الساكن) .

المصادر الفلسفية : Philosophical Sources "

٢١٠ د٠٤

وتستمد المرونة أسسها من مصدرين :

الأول : المصدر النظرى المستمد من الفلسفة والتي تضم ثلاثة اتجاهات أو مفاهيم :

1- (1)- Farouk Eid El Abrak P. (150)
2)- Mahoud El Ekiaby P. (101)
3)- Farouk Eid El Abrak p (152-153)

* ١. فلسفة المستقبلين " Futurist " والتي نشأت في بداية القرن " ١٩٠٩ " كثورة ضد الجمود " Stability "

والنظريات الفنية للماضى .

- فالعمارة يجب أن تصبح ذات طابع مؤقت سريع (١) التغيير ليتواءم مع احتياجات الأجيال المتعاقبة وليتلاءم مع متغيرات العصر الحديث .

- من اتباع هذا الفكر المعماريان " ميس فان دروه "، " لوكوربوزييه " حيث اتجها الى استعمال المفهوم الحركي " Movement " كبدل للثبات في أعمالهم ولذا عرفتهم كأعمال ثورية تحولية " Revolutionary " .

- وظهورها في معرض شتوتجارت سنة ١٩٢٧ " Wessehofsildung " وما سبقه نعتيره كنواه لتطبيقاتها وبمعنى آخر تكون المرونة من نتائج فلسفة المستقبلين .

* ٢. فلسفة الماديين التحرريين " Liberterians " (٢)

- هو تيار تأثر بدعاية اتجاه الماديين " Materialism " كالفلسفة (مرتبطة بالخامات غالبا)
- فالاختلافات بين الأشخاص يجب أن تحترم ويسمح بها كدالة " مؤشر " لذوق واتجاهات وانعكاسات وايد بيولوجية الفرد بصفة عامة وهذا يمثل الأفكار الأساسية لتيار واتجاه الأخوة هنري " Arsene- Henri " .

* ٣. الاتجاه الفلسفي الأخير هو اتجاه " N.J.Habraken " (٣)

وقد تبلور في رسالته التي نشرها سنة ١٩٦١ وهى " Supports of People "

- تعتمد فلسفته على اشراك الناس في عملية البناء والاسكان والتصميم كمتخدمين للمباني " Users " .
- تضمنت فلسفته تحليلا لعملية البناء الفعلية والتي توضح عدم إمكانية انفراد المعماري بالأفعال والقرارات وحده ... ويوضح هذا تصوره التالي " اذا أردنا أن نغير من العملية البنائية فان جميع الهيئات صاحبة

الشأن يجب أن تشارك ... ولكن يمكننا أن نبدأ بالرد الجديد للمعماري ومحاولة اتباعه بالباقي ... وهو ما نحاول عمله في خلال تحديد عمل المصمم ودوره ومن بعدها يأتي ما يمكن أن نطلق عليه منهج تصميمي " Design Methodology " .

والمشكلة أنك لاتصمم المسكن النهائي بل مجموعة من الأشياء التي ستوضع مع بعضها بواسطة أفراد آخرين لانعرفهم والذين سيأتون فيما بعد .

فالكثير من القرارات يجب أن تتخذ عقب انتهاء عمل المصمم والذي لايعرف من سيتخذ هذه القرارات ... وهذا يعني أنك تحتاج الى نوع من المنهج التصميمي يعتمد على التصميم كعملية " اتخاذ للقرارات " ... وهو عملية مستمرة وفيها يأتي المصمم في نقاط ليتخذ قرارات مشتركة مع أفراد آخرين تاركا المهمة مرة أخرى وتأتي مجموعة أخرى لاتخاذ القرارات .

- هذا التصور السابق يوضح هدف " Habraken (١) بالسماح للناس بتحمل المسؤولية في مساكنهم والاشتراك في عملية الاسكان .

- مما سبق فان الاتجاهات الثلاث السابقة (١) ، (٢) ، (٣) رغم أى اختلاف بينها يشتركون في محاولة تمكين الناس من أداة وتركهم يشكلون مساكنهم حسب تغيير حالاتهم .

- مما سبق كان التصور والاتجاه الفلسفي ... أما الجانب العملي في الواقع فيمكن تلخيصه فيما يلي :

المصدر الثاني للمرونة " المصادر الهندسية " Engineering Sources

- والمصدر الثاني يأتي من خلال تطبيقات استخدم الميكنة وطرق الانشاء الآلية في عملية البناء مع التحول بعد الثورة الصناعية من الطريقة اليدوية الى الطريقة الآلية في أغلب الأعمال الانتاجية .

٢٢٠.٥٠٤

- التصنيع فى حد ذاته يعنى تكرارية العمليات المسببة للانتاج الكمى " Mass - Production " .
- الانتاج يتم كوحدة وظيفية على أسس من تكنولوجيا الانتاج الكمى لسهولة وسرعة الانتاج . وهذا هو هيكل نظام المباني التى يتصف بهذه المبادئ :
- * الهيكل التنظيمى : الذى يؤمن انتاجا منتظما ويضمن للمستخدم امكانية حصوله على مركبات المباني المطلوبة فى أى وقت يحتاجها .
- * الهيكل الفنى : الذى يضمن تناسب الناحية الوظيفية لطريقة الانشاء بمعنى سهولة الانشاء دون تعقيدات مع تناسبها مع الاحتياجات الوظيفية للمنشأ .
- * الهيكل التخطيطى : الذى يضمن تناسب عمل وتخطيط المعمارى مع طريقة الانشاء .
- مما سبق نجد أن الفلسفات المذكورة تسعى لتحقيق مشاركة السكان فى عملية الاسكان والمبناء الشاملة ولتحمل مسؤولية من مسؤولياتها كما يبين (تحرريين) (libertarians) . والى حد التخلص من الأنماط التقليدية (1) القديمة للمساكن واستبدالها بأخرى جديدة مناسبة للاحتياجات الجديدة ونظم الانشاء المتطورة
- كرغبة المستقبلين (Futurists) .
- ومن ناحية أخرى تطوير طرق الانشاء وتحويلها من النظام المقلد الى النظام المفتوح ومحاولة ربطها بموديل عام موحد أى محاولة تنميطها واخضاعها لتوحيد قياسى يمكن من خلالها نجاح المسقط المفتوح . " The Open Plan "
- وتحقيق المرونة ليس فقط فى الفراغ الداخلى للمبنى ولكن أيضا بين عناصر المبنى ومركباته وأشكاله ووظائف الفراغ
- بدمج الروح الفلسفية والهندسية فى ميادين البناء والمواد والتكنولوجيا (2) فاننا نجد المرونة تظهر بدرجاتها العديدة بل وأجيا لها المختلفة طبقا لمرحل ودرجات التحول الحادث .

٤٠٥٠٣ - مما سبق نجد أن مصطلح المرونة يمكن أن يعنى لنظم بناء تنتمى الى درجتين أو أكثر من المرونة .

تصنيف المرونة Classification of Flexibility

٤٠٥٠٣

- بتحليل موقف المسكن نجد أن المشكلة فى المسكن هى أن المسكن لا يمكن أن يتناسب بنفسه مع أهداف شاغليه طول عمر استعماله ولطبيعته مواد البناء الحالية والتأخر فى التكنولوجيا وامكانيات التصنيع .
- هناك بعض الامكانيات لتناسب المسكن مع طموحات النظريات المختلفة وواقعها لهذا ليس الهدف فقد تحديد المرحلة الحالية من المرونة بل أيضا اقامة نظام لتصنيفها وقد صنفت المرونة الى ثلاثة أجيال :

الجيل الثالث " الاستغنائية " " Third Generation Discardability "

٤٠٥٠٣١

- ان نظرية المستقبلين " Futurist " تفترض بناء مساكن ذات عمر أقصر فتنتهى وتد مر قبل أن تكون غير مواكبة لعصرها ... وعمليا فان هذه النوعية من المساكن تحتاج الى خامات جديدة وتكنولوجيا غير موجودة حاليا - مواد جديدة - وأساليب جديدة - ولكن يحتمل ظهورها مستقبلا والاستغنائية تعنى القدرة على التخلص منه .

الجيل الثانى " التنوعية " " Second Generation "Variability "

٤٠٥٠٣٢

- البناء بواسطة المواد الحالية والتكنولوجيا المتطورة - نفس المواد المحلية المتاحة ، تطوير الأساليب - وسيستخدم مكونات ومركبات بناء نمطية " موحدة قياسيا " وهذا التنوع فى التعبير المعماري من حيث الشكل والنوع والتصميم والاستخدام للمواد المختلفة ... الخ فى متناول يدنا . وهذه النوعية من المرونة تسمى التغييرية بمعنى قابلية التحويل الجيل الأول : " First Generation "
- المواد الموجودة والتكنولوجيا المتاحة (٣) فى الجيل الأول من المرونة هى نفس المواد المحلية المتاحة والأساليب الحالية تحتوى على أنواع مختلفة منها وتشمل :

٤٠٥٠٣٣

1) Farouk Eid El-Abrak R (157-158)
2) Farouk Eid El-Abrak P (158-159)
3) Farouk Eid El-Abrak R (160)

(١) مرجع سابق .

١٠٣٣٠ د٠٤ : التحولية والتبادلية : " Convertibility and Exchangeability "

- التحريريون (الماديون) يطلبون بناء المسكن ذى التصميم العام الذى يسمح باحتواء نماذج معيشية مختلفة مع مرور الوقت " مثل فكرة الوحدات المنفصلة " Detachable Units - لهيرأكن " . وهذا النوع من المساكن يسمح بتحويل وظيفة الفراغ والتبادل فى التخطيط العام ويسمى النوع الأول بالتحولية والثانى بالتبادل ليـــــه (كأنواع من المرونة) .

" Extensibility "

٢٠٣٣٠ د٠٤ : التمددية " قابلية المد والبسط "

تتم بتصميم الفراغ الأسمى بطريقة تسمح بالاتصال مع فراغات أخرى ، اما بالاضافة الى ... أو على ... أو كليهما حسب الاحتياج . فالمسكن يمكن هنا أن يمتد فى ثلاثة أبعاد ... وتسمى هذه النوعية المدودية أو التمددية .

" Retractability "

٣٠٣٣٠ د٠٤ : الانكماشية " التقلصية " (١)

تتم بتصميم الفراغ الأم بطريقة تسمح بالانكماش فى بعد أو بعدين أو ثلاثة أبعاد .

٤٠٣٣٠ د٠٤ : التداخلية (التغطيشية) وقابلية النقل أو النزاع أو الازالة .

تتم بتصميم هيكل مجموعة الشقق بطريقة تسمح للوحدات السكنية (بالتداخل) أو (النقل أو النزاع أو الازالة) .

" Transferability "

٥٠٣٣٠ د٠٤ : الانتقالية :

تتم بتصميم الفراغ السكنى بطريقة تسمح بالانتقال من مكان لآخر

" Interchangeability "

٦٠٣٣٠ د٠٤ : التبادلية الداخلية :

تتم بتصميم الفراغ السكنى الداخلى بحيث يسمح بتفاعل ديناميكى بين الحجرات .

" Definition of Interchangeability " : تعريف التبادلية الداخلية :

طبقا للتصنيف السابق فان التبادلية الداخلية هو المصطلح الخاص بكفاءة الفراغ الداخلى للمسكن للسماح بالتغامل الديناميكي. بين مكوناته .

- عند الرجوع الى دراسات السلوكيين التجريبية " Empirical Behaviourist Studies " والتي تقول أن السلوك البشرى يتأثر بالمتغيرات المستقلة وغير المستقلة وبالتالي السلوك يتغير بتغير تلك المتغيرات وعلى المستويين الفردى والجماعى فالنتائج سيكون اناسا مختلفين ... وطبيعى أن أناسا مختلفين بسلوكهم المختلف سيريدون أشياء مختلفة بخصوص احتياجاتهم الوظيفية .
- ولأن الاحتياجات الوظيفية ستؤدى الى تنوع الفراغات الوظيفية⁽¹⁾ حتى لو وظيفة معينة معطاة - وللتغلب على هذا العجز فان نظم المبانى (حسب طرق الانشاء الآلية المستخدمة) تضع مواصفات للحدود القصوى والدنيا لأبعاد فراغ وظيفى معطى .
- عند القيام بالعملية التصميمية ومع مراعاة ماسبق يجب أن نضع فى الاعتبار بعض النقاط مثل :
 - * العلاقة بين فراغين وظيفيين مرتبطة بتأثير نفوذ العلاقة الوظيفية المفضلة . (مثل علاقة المطبخ وحجرة المعيشة أو علاقة الحمام وغرف النوم الخ) .
 - * عدد حجرات النوم المنفصلة يجب أن يتناسب مع هيكل الأسرة ونوعيتها .
 - * موقع الفراغات الوظيفية النوعية يجب أن يناسب الوظيفة . (فمثلا لا يستحب أن يبعد موقع حجرة المعيشة عن الردهة " Lobby " ... الخ) .

* يجب أن يخضع التنسيق والتجاور للمنطق والاحتياجات الاجتماعية ولاعتبارات الميكنة فى الانشاء (فمشلا ليس من المنطق أن نضع المنطقة المبتله لتواجه الشارع بينما المعيشة والنوم بعيدا عنها وأكثر من ذلك فان لتجاور الجيد يفرض أن يتجاور المطبخ مع المنطقة المبتله " Wet Area " لاعتبارات الهندسة الصحية والميكنة والاقتصاد .

- ومع التطور وتغير الاحتياجات والظروف المحيطة فان احتياجات جديدة قد تظهر وتحتاج أن تطبق ، وبالتبعية فان التصميم الفعلى قد لايرضيها من خلال العدد الفعلى للحجرات وأبعادها ومساحاتها ومواقعها وتنسيقها وتجاورها كمتغيرات ... لذلك فان الاحتياجات الوظيفية تحتاج الى نماذج جديدة توأم الطرق المستحدثة فى البناء أيضا .

- ومن خلال المحتوى السكى الفعلى فان أية اضافة أو اقتطاع من الفراغ الفعلى من خلال الأبعاد والمساحات لتحقيق الاحتياجات الوظيفية الجديدة سيتم عمله لتحقيق الفائدة لفراغات وظيفية أخرى مع مراعاة هذا التفاعل بين مكونات الشقة السكنية .

- لاستبدال التنسيق الفعلى أو الموقع أو التجاور⁽¹⁾ لمكونات الشقة السكنية لتحقيق الاحتياجات الوظيفية الجديدة فان تغييرا تبادليا سيحدث بينها . هذا الاستبدال للتنسيق الفعلى أو للموقع أو التجاور هو عملية تفاعلية " Interaction Process " وهذه التفاعلات كلها تحتوى حركة ديناميكية .

- التفاعل الديناميكي هو فعالية مكونات المسكن - الحجرات - أو أية مكونات أخرى لاستبدال أعدادها ، أو أبعادها أو مساحاتها ، أو مواقعها ، أو تنسيقها ، أو تجاورها .

- المسكن الذى يمكن من " خلال محتواه " التفاعل الديناميكي يعتبر مسكنا ذا طبيعة مونة .. وطبقا لذلك فان التبادلية الداخلية هى فعالية السكن للسماح بتفاعل ديناميكي داخلى بين مكوناته لاستبدالها عند تغير الاحتياجات والظروف .

- * التطبيق الأول للمرونة الداخلية يرجع إلى الثلاثينيات من هذا القرن .
أما بالنسبة للتنفيذ فان بعض المشروعات أقيمت بالفعل والبعض الآخر أقيم بأعداد محدودة كمياني تجريبية
والبعض الأخير لم يتعد مرحلة الرسم على الورق .
- * لقد سبق الإشارة الى أن التطبيق الأول للمرونة الداخلية للمسكن كانت فى معرض (Weissenhofsiedlung)
فى شتوتجارت سنة ١٩٢٧ . كمثال مشروع " منزل الشقة ذات الاطار الحديدي (Steel- Framed Apartment House)
لميس فان دروه . والذي كان يتيح امكانية اختيار أماكن الحوائط الداخلية المستخدمة .
- * وفى المشروعات الأخرى فى هذا المعرض المنزل الذى قدمه (Adolf Rading) والذي كان له
فراغ معيشى واحد يمكن تقسيمه بوسائل من " القواطع المنزلقة على مجارى فى السقف والأرضية " .
- (٢) المنزل المزدوج (Double House) الذى قدمه لوكوربوزييه كواحد من النماذج المرنه والذي يمكن
فيه للفراغ أن يتحول نهارا وليلا .
- وقدم جان بروف (Jean Prouve) سنة ١٩٣٨ عدة مشروعات تتميز بامكانية التعديل والتحويل فى شكل
المشاقط الأفقية وكان أحد هذه المشروعات (مجموعة Meudon السكنية) .
- وقد تضمن المشروع ١٢٠٠ وحدة سكنية (- ٨٢ × - ٨٢ متر) وقد صنعت الوحدة بأقل عدد من المكونات
الداخلية والتي يمكن تحريكها بواسطة فرد واحد - وكانت المواد المستخدمة من الحديد والألومنيوم والخشب
وكانت بانوهات (Panels) الحوائط الخارجية ذات تبادل ليدأخلى ووفرت حرية الاختيار بين النافذة
والباب الشفاف والحائط المصمت . بالإضافة الى اعطاء الحرية أيضا الى التنسيق الداخلى .

* أدى البحث عن قواطع جافة لتعويض العجز في الأيدي العاملة الماهرة الى تطبيق المرونة الداخلية في أوروبا بصفة عامة .

* وكانت النتيجة مشروع (Orming)⁽¹⁾ فى احدى ضواحي استكهولم وكان المشروع من تصميم (HSB) The Giant Housing Cooperative (حساب - Joran Curman and UIF Gillberg) سنة ١٩٦٧ (خاصة بالأبعاد) وكان الموديول الأساسى لتصنيع القواطع ١٢٠ مم (120 mm) ولكن ليس هناك قيود بعدية (خاصة بالأبعاد) بالنسبة للتوزيع فى الموقع العام (Layout) وال (Panels) تقطع عند الاحتياج وناتج القطع حسب التصميم يتم تخزينه للاستعمال بواسطة آخرين (شكل ١١٢) .
وقد تم وضع حواف خشبية على الحوائط وشرائط من البلاستيك تخفى أسلاك الكهرباء .

* والمناطق المبتلة (Wet Areas)⁽²⁾ صممت لتجاور فى احدى الشقق الجانب المقل وفى الأخرى المدخل الذى يقسم المساحات . (هذه المساحات المبتلة هى الحمام ودورة المياه والمطبخ) .

* أما التهوية وانتقال الصوت (الضوضاء) فكانتا مشكلتين مزعجتين تم معالجتهما حيث تم عمل فتحة . سم كهجوة لفتحات المراوح ، ولكن هذه الفجوة أضعفت الفصل (العزل) الضوئى بين الحجرات .

* "نظرية المجتمع ودور الاسكان الشخصى" (The Community and the Role of Individual Housing) : لهبراكن (Habraken)

وتم عمل مقارنة كان النجاح فيها للحل المقترح من اثنين من المعماريين الناشئين هما (Rijnaboult & Frieling) والذين كانا يعملان لحساب قسم الاسكان فى بلدية امستردام فصمما نظام جديد هو (Zones and Margins) تحت اشراف هبراكن . وذلك لتحديد الاحتمالات الممكنة للـ (Layout) للأطوار الخارجى للوحدات

(1) - Farouk Eid EL-Abrak P. 163-164

(2) - ,, ,, ,, P. 165

(1) مرجع سابق ؛
(2) نفس المرجع السابق .

المنفصلة (Detachable Units) من خلال هيكل دعامى .

* وكان المشروع عبارة عن مائة مسكن . وبارتفاع حتى ثلاثة أدار وكان يعتمد على شبكة أفقية (Plan Grid) من سبع وحدات " Bays " وهى تمثل المسافة بين عمودين وذات أبعاد ستة أمتار وتسعة أمتار بالعرض ومسافات عشرة أمتار وعشرين مترا فى الطول كشبكة لتوضيح المسافة المتوسطة العرضية بين الأعمدة ولتحديد الهيكل الدعامى (1) (Supporting Structure) والتوصيلات الثابتة (Fixed Ducts) والسلالم الثابتة ، أما الباقي من الشبكة " (Grid) فخصص للأعمدة (شكل ١١٣) وبالنسبة لكل مسطح قابل للسكنى (طبقا لقواعد خاصة) يمكن توفير حوائط اضافية فى المحتوى السكنى للتعامل مع النماذج المختلفة للمعيشة السكنية .

* وهناك أيضا تصميم اقتصادى فى مشروع (Montereau Project) (2) بالقرب من باريس (اعتمدت مساحة الأرضية على موديل ٩٠ سم) والنتيجة الوصول الى العدد الأقصى من التبادل التصميمية مع الحد الأدنى من المكونات . وكانت أبعاد الفراغ الوظيفى : ٩٠ سم للممرات ودرجات المياه " Wc ") و ١٨٠ سم للحممام و ١٨٠ سم ، ٢٧٠ سم ، ٣٦٠ سم لواجهات غرف النوم ، ٣٦٠ سم ، ٤٥٠ سم لواجهات غرف المعيشة ، ٩٠ سم ١٨٠ سم للتخزين ، ١٦٠ سم للبلوكونة المحيطة بالواجهات (شكل ١١٤) .

* ثم أقامت الوزارة الألمانية الفيدرالية للإسكان وتخطيط المدن مسابقة سنة ١٩٧١ لتصميم " المسكن المرن " وذلك على أسس مديولية ولتحقيق التبادلية الداخلية .

* كان هدف المسابقة هو " المتغيرية Variability " فى الشقة من خلال الحوائط المتحركة التى تنشئ أشكالًا مختلفة والمرنة الداخلية من خلال الوظائف التبادلية (Interchangeable) لنفس الحجرات

(1) - Farouk Eid EL-AbraK P. (165)

(2) - ,, ,, ,, ,, (166)

(١) مرجع سابق

(٢) نفس المرجع السابق

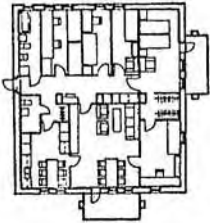
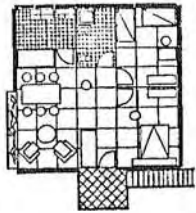

شكل (١١٢)

Orming Project

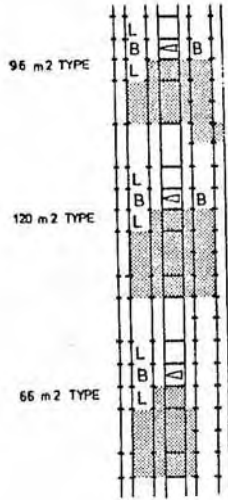

شكل (١١٣)

Zone and margin system

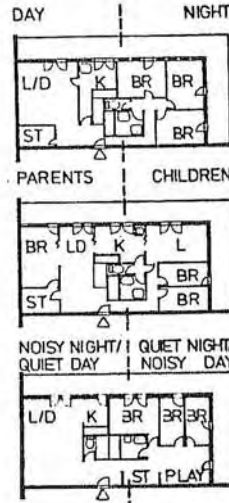

شكل (١١٤)

Montereau Project



شكل (١١٥)

Dortmund-Barop, Palmweide Project.

المستودعات والتخطيطات المختلفة للمسكنة للأسر

Fig (110)	Dr. Farouk Eid EL- Abrak R	(163)
Fig (111)	" " " " " "	(164)
Fig (112)	" " " " " "	(165)
Fig (113)	" " " " " "	(166)

شكل (١١٢)	(مرجع سابق)
شكل (١١٣)	(نفس المرجع السابق)
شكل (١١٤)	(نفس المرجع السابق)
شكل (١١٥)	(نفس المرجع السابق)

أو مساحات تعطى السكان امكانية تغيير أو تبادل العلاقات الفراغية أو الوظيفية للمساحات المعيشية .

- * وفاز بالجائزة الأولى مشروع (Housing Construction in Dortmund- Barop, Palmweide) (1) .
- * وتقوم فكرة هذا المشروع (الفائز بالمسابقة) على استخدام وحدتى معيشة مستطيلتين مختلفتى المساحة ومتصلتين خلال ردهة أو مسطح للخدمة يحتوى على سلم ودورة مياه ومخزن ومصعد . وفى التصميم لا توجد عناصر ثابتة (غير متغيرة) سوى المطبخ والحمام والذى أختير مكانهما فى المركز (شكل ١١٥) وهكذا حقق الفراغ الداخلى الحد الأقصى للمتغيرات والبدائل وتنوع كبير فى مساحات الغرف بمقاسات متنوعة .
- * وكانت الحوائط الخارجية (2) على هيئة بانوهات (Large Panel System) وبلاطات الأسقف تخانة ٢٠ سم وأنشئت لتدعم بعضها .
- * وقد حققت المشاريع السابقة شرط المرونة بالرغم من اختلافها فى الحلول تبعاً لاستيعاب المعمارى لمحسودات المرونة .

(1) - Farouk Eid EL- Abrak P. (165)

(2) - ,, ,, ,, ,, (166)

(1) مرجع سابق

(2) نفس المرجع السابق .

Stipulations For Flexibility Classes

محددات أنواع المرونة - المراتب والدرجات :

هناك درجات مختلفة من المرونة ولكل منها خصائصه وتبعاً لذلك فلكل منها شروطه والتي تختلف عن النوعيات الأخرى كما أنه من الصعب أن تقابل كل الشروط للأسباب السابقة ولكن من الممكن أن نعطي فكرة لتنوعها (شكل ١١٧) وهذه الدرجات :

- الاستغنائية (Discardability) وتعنى : طرح وترك المسكن قبل أن يصبح قديم الطراز .
- التنوعية (Variability) وتعنى : تغيير استخدام مكونات المبنى الرئيسية .
- التحويلية (Convertibility) وتعنى : نفس الشيء لمقياس المبنى .
- التعشيشية (Nestability) وتعنى : الوظائف تتناسب مع بعضها لهيكل محدد .
- التمددية (Extensibility) وتعنى : إمكانية شغل الجزء غير المبنى لأنواع رئيسية من المساكن .
- التبادلية (Exchangeability) وتعنى : التوافق المتبادل بين المناطق المتجاورة .
- التبادلية الداخلية (Interchangeability) وتعنى : السماح بالتفاعل الديناميكي بين أجزاء المبنى .

* بخصوص الدرجة الأخيرة (كهدف لهذه الدراسة ^(١)) فان شروطها يمكن استخلاصها من النقاط التالية :

- الأبواب والشبابيك يجب أن توضع أبعد ما يمكن لتسمح بتنوع فى الاستخدام للحجرة .
- شكل التصميم يجب أن يسمح بمواقع مختلفة لكثيرة للوظائف للحجرات وتنوع لامكانيات المناطق .
- نظم الخدمة يجب أن تفصل عن نسيج المبنى الرئيسى قدر الامكان وأن تكون سهلة الوصول .
- شكل التصميم يجب أن يسمح بتنوع فى التفاعلات بين الحجرات .
- تجنب التعبير عن وظيفة الحجرة على الواجهات مثل التغييرات فى مقاس النوافذ الى البلكونات لحجرات المعيشة فقط .

- يجب توفير مدى واسع من الاستخدمات البديلة للفراغ بأدنى التكاليف .
- تجنب الاضائة المركزية أو أية قيود أخرى لعمل الفراغ .

* النقاط السابقة كانت الشروط الخاصة بالتبادلية الداخلية (Interchangeability) ، وفيما يلي سنستعرض مشاكلها التي تحرمها من الهيمنة على فراغ المسكن .

مشاكل التبادلية الداخلية: Problems - of Interchangeability

٦٠ د.٤

ان سيطرة التبادلية الداخلية ينظر اليها كمهيمن على التفاعلات الديناميكية بين جميع أجزاء الفراغ . جميع هذه الأجزاء يجب أن تكون ذات طبيعة متحركة من حيث العدد والأبعاد والمساحة والموقع والتنسيق والتجاور .

* مشاكل التبادلية الداخلية :

تقييد التفاعل الديناميكي الحركي : The Fettered Dynamic Interaction

٦١٠ د.٤

• هذه المشكلة تنشأ من بعض العقبات في الفراغ الداخلي مثل :
الأعمدة الداخلية والتوصيلات الصحية المثبتة داخلها أو خارجها . ولايجاد امكانية التبادلية الداخلية يجب أن يكون الفراغ الداخلي حراً من العقبات .

تهوية الحجرات الداخلية : (٢) Ventilation of The Inner Rooms

٦٢٠ د.٤

• هذه المشكلة تنشأ من عمل الحجرات الداخلية بدون تهوية طبيعية (وهي مشكلة يتهم بها الموظفون المرونة " دون سند " رغم أن العملية التبادلية يمكن اعتبارها عملية استمرارية) وفي الواقع فان حالة الساكن ليست متغيرة يوميا ولكنها تستغرق وقتا طويلا . ولذا فهو يواجه مشكلتين حيويتين سيدفعانه لاعادة تصميم فراغ مسكنه واضعا في اعتباره تجنب هذه الحجرات (للاعتبارات الصحية أو الخصوصية) .

لقد كان حل مشروع (Orming) لتهدية الحجرات الداخلية ، واستخدام القواطع الداخلية الخفيفة من صيغيات فقدان الخصوصية . وكمدخل معمارى لهذه المشكلة نبدأ بطرح مفهوم الخصوصية وخصائصها . فالخصوصية (Privacy) هى شعور انسانى يترجم الى تملك الشخص لملكية خاصة مادية أو معنوية من خلالها يستطيع الانسان الاستمتاع بحريته الشرعية دون تدخل من الآخرين ، سواء بتدخلهم البصرى أم السمعى . وبالنسبة للتدخل البصرى يمكن منعه بسهولة بواسطة استخدام حواجز أو حوائط مصممة . أما بالنسبة للأصوات فيسهل انتقالها خلال الأبواب والشبابيك المفتوحة للتهدية فيجب اغلاقها لمنع الصوت . ومن هنا كانت المشكلة من ناحية عدم تناسب القواطع ، وحتى القواطع الخفيفة الحديثة لاخمد عزل الصوت وكذلك فتحات الأبواب والشبابيك (١) .

(العلم الحديث الآن يتجه نحو انتاج مواد خامدة وعازلة للصوت) .

هذه المشكلة تم حلها من خلال تجنب الاضاءة المركزية " كما فى المباني التقليدية " ووضع التوصيلات الكهربائية ومأخذ الكهرباء فى حواف القواطع . هذا الحل مطبق بنجاح فى كثير من المشاريع مثل مشروع (Orming)

يمكن تقسيم مناطق المسكن الى :

مناطق معيشية : والتي تحوى غرف المعيشة التى تجمع الأنشطة مثل المحادثة والأكل واللعب ومقابلة الضيوف

... الخ .

مناطق الخدمة : والتي تتضمن " مناطق خدمة فرعية " مثل مساحات الحركة والمدخل والردهة والخدم أو ممرات البيت - وكذلك هناك منطقة اعداد وتقديم الطعام والتي تشمل : المطبخ لاعداد وطهى الطعام والأعمال المنزلية ومخزن الطعام وأدوات المنزل وهناك د واليب اضافية لحفظ الملابس والأشياء الأخرى .

وأخيرا هناك المنطقة التي تحوى الصرف الصحى (Hygienical zones) والتي تشمل الحمام ودورة المياه لأغراض " الصرف الصحى " ولتنظيف الملابس ومن خلال هذه المناطق التبادلية الداخلية يمكن فقط أن تتحقق فى منطقة المعيشة بينما منطقة الخدمة لازالت خارج نطاقها . وككل فان التبادلية الداخلية للمسكن لازالت ناقصة . والمناطق التى مازالت جامدة لا مكانية التغيير هى المطبخ والحمام ودورة المياه .

طبقا لقواعد الهندسة الصحية والاقتصاد فان المكونات التى تتصل بمجمع المواسير العمودية يجب أن تكون موصلة فى طوابق المبنى من خلال شبكة أفقية جامدة والأدوات متصلة بالروافع .

هذه المكونات نفسها جامدة فى الشكل علاوة على أنها تشغل وظائف متعددة وأشكالا مختلفة من الأدوات " بالرغم من صغر مساحتها " لاتزال تزيد من تعقيد مشاكل التبادلية الداخلية للمسكن .

وهذا يجعل من هذه المشكلة^(٣) " بين كل مشاكل التبادلية الداخلية تحتاج الى حل مختلف (ولايزال يفتقدا) . ولقد تمت بعض المحاولات لحل هذه المشكلة . وهى محاولات تختلف فى النواحي التى تطرقت اليها . وسيكون من المفيد أن نستعرض هذه المحاولات ونقيمها طبقا لمعايير التبادلية الداخلية :

Solution Attempts (شكل ١١٦ أ ، ١١٦ ب) .

Fixed Wet Wall

محاولات الحل :

(٣)

بانوهات الصرف الثابت :

١٠٦٠.٥٤

١٠٦٠.٥٤

البانوه يكون حائطا سابق الصب أو مجمعا يتخون على للمواسير سواء أكان فى الخرسانة أم موضوعا فى شق على شكل تجويف فيها والمواسير الرئيسية تكون فى الخرسانة أو فى فجوة بين طبقتى الحائط والفروع والوصلات تكون مشبته فى التجاويف المشقوقة فى وضع محورى (كما فى Hungarian Prefabricated Plumbing Unit) . ورغم أن هذا الحل يوفر اختيارا أوسع لتصميم المطبخ والحمام والعلاقة مع الفراغات المجاورة ولكنه يحدد الى درجة كبيرة تنسيق الأدوات فى الفراغ تبعا لوضع الحائط المبتل (Wet Wall) .

٢٠٦٦٠ د.٥٤ طراز النواة (1) :
(Core Type)

* فكرته تعتمد على استخدام مكونات (مجمعات للمواسير والأدوات) للحمامات والمطابخ التامة والسابقة التصنيع لتوفر مع أدواتها وتوصيلاتها نظم سابقة التجميع وطبقا لقرار المعمارى يمكن وضعها فى أى مكان على طول الحوائط أو فى مركز الفراغ الداخلى وهذه الفكرة تتبع مشروع (Housing Construction in Dortmund) فى جمهورية ألمانيا الفيدرالية .

" وهى طريقة تعوق استبدال المجمعات الخاصة بالمياه (Wet Compartments) بالإضافة الى ضرورة التحديد المسبق لمحاوير باقى أجزاء المسكن " .

٣٠٦٦٠ د.٥٤ اختيار ترتيب المواقع :
(Choice of Stack Location)

خلال جهود المعمارىون لحرية وضع مجمع التوصيلات الصحية (Wet Compartments) فى أماكن بديلة قام المعمارىون بتحديد مجمعات المواسير البديلة داخل الفراغ الداخلى لتكون جاهزة للتوصيل للمجمعات سابقة التجهيز ، ورغم أن هذا الحل يوفر مدى أوسع لاختيار المواقع والوصلات البديلة فان له مساوئه التالية :

أولا يستلزم تكاليف اضافية تفوق مزاياه .

ثانيا إمكانية التبدل هذه تقيد باقى أجزاء المسكن . وبالإضافة الى ذلك لا مكان تجنب ظهور هذه المجمعات

غير المستخدمة يخفيهم الساكن في د واليب في غرف المعيشة مثلا مما يعنى قيود على المرونة فى التصميم .

ثالثا ظهور بعض القيود والمحددات فى الفراغ الداخلى للمسكن والتي ينتج عنها منع التفاعل الديناميكي الحر.

٤٠٦٦٠ د٠٤ طراز النواة الخارجية⁽¹⁾ : (External Core Type)

. فى هذا الحل فان المعماري عزل المناطق الرطبة (Wet areas) خارج الفراغ الداخلى تاركا منطقة المعيشة وحدها ويحدد هذا الحل المحاور لمناطق المعيشة الأخرى . ويجعل التفاعل الديناميكي مقيدا بالمنطقة المعيشية .

٥٠٦٦٠ د٠٤ الترتيب الثابت : (The Fixed Stack)

. يقتضى هذا الحل مكانا ثابتا⁽²⁾ لمجمع المواسير والذي يمكن توصيل المجمعات السابقة التجهيز والسابقة تحديدا أبعادها ومساحتها وأشكالها اليه حسب التنسيق المرغوب .

(1)- Farouk Eid EL- Abrak P, (172-173)

(2)- Farouk Eid EL- Abrak P, (173)

(1) مرجع سابق

(2) نفس المرجع السابق

شكل (116 أ) الشكل توضيحي لتصنيف
 المرزونة

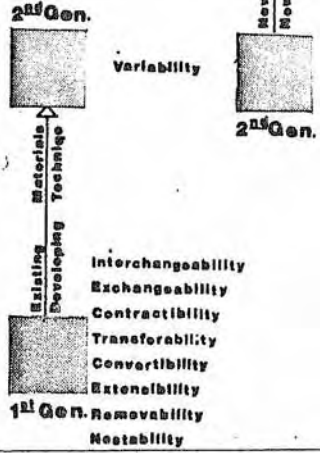

شكل (116 ب) الشكل يوضح تمازج
 خدمات النوازل المياريية
 اللاهليلية

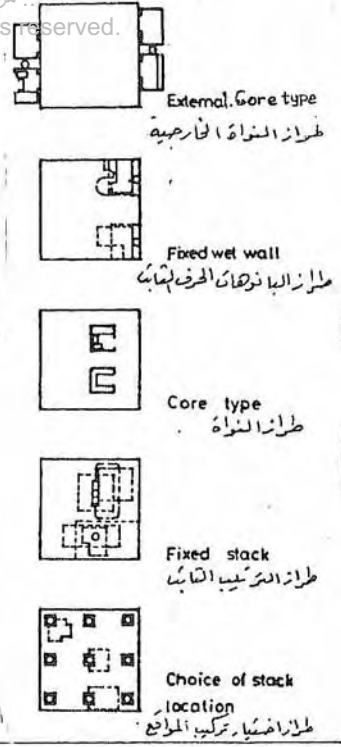

Fig (116 A) Farouk Eid EL - Abrouk P. (172)

Fig (116 B) ,, ,, ,, P. (158)

شكل (116 ب) (مرجع سابق)

شكل (116 أ) (نفس المرجع السابق)

- من استعراض وتقييم الحلول السابقة يمكن استخلاص النتائج التالية :-
- بالرغم من تنوع الحلول فان أى أيا منهم لم يحقق امكانية التفاعل الديناميكي حتى فى وضع المجمع (Stack)
 - أى من هذه الحلول لم يطابق الحلول الملائمة لتحقيق مبدأ التبادلية الداخلية
 - كل هذه المحاولات وأوضحت الصعوبات التى تعوق اختراق جذور المشكلة
 - طبقا للنتائج المستخلصة يحتاج الموقف^(١) الى حلول أخرى تتناسب مع التبادلية الداخلية . وهذه الحلول يجب أن تستبطن من خلال استعراضنا وتقييمنا للاحتتمالات وللإمكانيات الموجودة بالنسبة للمشكلة . والحلول المناسبة لا يجب فقط أن تلبى احتياجات التبادلية الداخلية ولكن أيضا منطق المستقبل والاقتصاد فى الانتاج والتطبيق .
 - المصمم الذى يطور حل أية مشكلة تصميمية يتعامل من خلال أبعاد المشكلة وتقييم كل العوامل الابتدائية واستكشاف أية مصادر وأبسط إمكانيات متاحة لتحقيق تصميمه دون اعاقه .
- وعند محاولتنا للقضاء على " تصلب وهجوم (Rigidity) منطقة الخدمات التى تشمل المطبخ والحمام ودورة المياه واعطاء ملامح ديناميكية لمجمعاتها توصلنا لما يلى :-
- وجد أن هذا التصلب - الجمود (Rigidity) يرجع الى ثلاثة عوامل وهى :-

(٢)

وجد أن هذا التصلب - الجمود (Rigidity) يرجع الى ثلاثة عوامل وهى :-

* الطبيعة الجامدة لمجمعات المواسير العمودية (The Rigid Nature of the Vertical Pipe Stack)

(1) - Farouk Eid El-Abrek R . (174)

(2) - ,, ,, ,, ,, (175-176)

(١) (مرجع سابق)

(٢) ,, ,, ,, ,,

- لامداد أى مبنى بالماء البارد والساخن وتفرغ الفاقد ، فان قواعد الهندسة الصحية والشروط الاقتصادية تقضى بأن يخترق كسبل الشقق المتطابقة مجمع مواسير واحد يصلها جميعا .
- ومن ناحية أخرى فان التبادلية الداخلية تحتاج الى تفاعل ديناميكي بين جميع حجرات الشقة بما فيها " مجمعات الميسر " (Wet Compartments) والتي لا يمكنها أن تقف وحدها منفصلة وبعبءة عن مجمع المواسير العمودية .
- وهنا نجد التناقض بين : قواعد الهندسة الصحية والاعتبارات الاقتصادية من جهة ، وبين احتياجات التبادلية الداخلية من ناحية أخرى ، وهو ما يستدعى الحل ، وهذا التناقض نفسه هو المشكلة الأولى .

* مجمود الشبكات الأفقية للمواسير The Rigidity of the Horizontal Pipe Networks

- تبرز هذه المشكلة من استخدام مواد بناء⁽¹⁾ جامدة مثل حديد الزهر ، الحديد المجلفن ، البرونز والنحاس وحتى المواد الحديثة الصناعية مثل (P.V.C) فاستخدام هذه المواد الجامدة يمنع التفاعل الديناميكي فى هذه المنطقة . لذا لو كان من المرغوب استخدام هذه التركيبات أو تنسيق مواقع الوظائف فى هذه المجمعات فانه من المحتوم اعادة اقامة الشبكة الفعلية وتغيير الموجودة .

* الشكل الجامد " لمجمعات التوصيلات الصحية " The Rigid Form of the Compartment

- تبرز هذه المشكلة من حقيقة أن هذه المجمعات تعمل أو تجمع كصورة نهائية وكاملة فى المصنع رغم أن التبادلية الداخلية تقدم فى بعض النظم مثل (The Bathroom Panel System) ولكنها لفائدة المنتج أكثر منها لفائدة السكان المستخدم من . فنفس الـ (Panel) يستخدم لانتاج تشكيلة من أشكال ومقاسات وأبعاد ومساحات وتنسيق تركيبات ومحتويات مختلفة ولكنها تباع فى شكل جامد للاستخدام الفعلى .

(1) - Farouk Eid EL-Abrak R (175-176)

(2) - " " " " (176)

(1) (رجع سابق)

(2) " " "

* فى مواجهة المشاكل التى استعرضناها وفى سبيل البحث عن حل آخر فان هناك ثلاث امكانيات ممكنة :

- الامكانية الأولى استنباط نظام مرن جديد لوضعه " طبقا لاختيار الساكن " فى أى مكان فى الفراغ السكنى الداخلى كنظام مياه بارد وساخن وصرف صحى مستقل - للتعامل مع احتياجات التبادلية الداخلية *

رغم أن هذا النظام قد طبق فى فراغات نظام الكبسولات ولكن تكاليف هذا النظام ستكون مرتفعة بالنسبة لمشاريع الاسكان *

- الامكانية الثانية تطبيق وتنفيذ بلاطات مفرغة ذات طبقتين ، وتركيب شبكة المواسير الأفقية فى الفجوة بينها ، وتزود الطبقة العلوية بمآخذ على مسافات معينة وتوصل المجمعات المرنة الى المآخذ المطلوبة *

فيمكن تطبيق التبادلية الداخلية فى الفراغ الداخلى للسكن * ورغم أن هذا الحل يوفر مدى أوسع للاختيار الا أنه من الناحية العملية غير اقتصادى *

- الامكانية الثالثة الجمع بين احتياجات التبادلية والخامات والتكنولوجيا المتاحة * وهذه الامكانية هى المطروحة فى المستقبل القريب كحل منتظر *

المميزات العامة لاستخدام طرق الانشاء الآلية والمعدات الميكانيكية عند القيام بالأعمال التصميمية واختيار طرق الانشاء الآلية المناسبة لميكنة أعمال الانشاء في الموقع :

٥٠٤

طرق الانشاء الآلية تعتمد بصفة عامة على تجهيز كل مبنى على حدة في الموقع المخصص له ولكل طريقة مميزات التي تفضلها عمن سواها أو محدّداتها التي تقرر مدى صلاحيتها مع المشاريع المختلفة .

مميزات ميكنة أعمال التشييد في الموقع باستخدام طرق الانشاء الآلية :

مميزات نظام البلاطات المرفوعة :

١٠٥٠٤

- (١)
- عدم وجود كمّرات ساقطة مما يعطى مرونة كبيرة في الفراغات لتحريك الحوائط الداخلية .
- توفير الهالك وكمية الخرسانة المستخدمة بجانب عدم الاحتياج الى شدات خشبية أو معدنية الا للأجزاء الخاصة بجوانب البلاطات عند الصب على مستوى أرضية الدور الأرضى .
- يمكن استخدام البلوكات الخرسانية (البلاطات المرفوعة) أو (الصبة الخرسانية المتماكة) ، مما يخفف من وزن البلاطات ، وذلك باستخدام فورمات خاصة أثناء صب البلاطات .
- لا تحتاج الى أوتاش ثقيلة لرفع الخرسانة حيث تقوم الرافع (Jacks) المركبة على الأعمدة الخاصة بالمنشأ نفسه برفع كل بلاطة فسي مكانها الطبيعي .
- الأعمدة مربعة أو دائرية المقطع حسب التصميم مما يوفر مرونة التصميم .
- يمكن الاستغناء عن البياض حيث تحصل على سطح نظيف مستوى للبلاطة المصبوبة على طبقة عازلة بما يسمح بالكتفاء بأعمال الدهان فقط .
- (٢)
- سهولة أعمال التنفيذ لاتمام معظمها على مستوى الدور الأرضى .
- تتم عمليات التشطيب فى تزامن مع عمليات رفع باقى البلاطات .
- توفير فى التكاليف النهائية نتيجة لتقليل الهالك من المواد ، والاقبال من حجم العمالة بالموقع ، وضمان تزامن أعمال التنفيذ بمسـا

(١) محمد محمود عويضة (مرجع سابق) ص ٩٧ - ٩٨ .

(٢) محمد محمود عويضة (نفس المرجع) ص ١٠٩ .

يقبل من زمن التنفيذ .

مميزات نظام الانشاء بطريقة الشد مع الالة الى أعلى :

- لا تحتاج هذه الطريقة الى استخدام شدات خشبية لصب الحوائط .
 - الأعمدة والحوائط تصب أفقيا مما يقلل من الفاقد ويوفر في الوقت .
 - هذه الطريقة يسهل استخدامها مع نظام البلاطات المرفوعة بأن تصب الحوائط بهذه الطريقة .
- مميزات نظام الشدات المنزلقة رأسيًا :

- يعد هذا النظام أصلح النظم لاقامة الأبراج الداخلية " Cores " التي تحوى آبار السلام والمناطق المركزية للمبنى والحوائط الرأسية التي تعمل على مقاومة ضغط الرياح أو الحوائط الرأسية الانشائية وذلك فى المباني والصوامع والمنشآت العالية عامة (شكل ٥٨ ، ٥٨ ب)
 - توفير الوقت لتمييز هذا النظام بمعدل سرعة مرتفع لاستمرارية عمليات الصب أوتوماتيكيا ليلا ونهارا .
 - الحصول على منشأ متجانس يعمل كقطعة انشائية واحدة مستمرة .
- مميزات نظام العبوات المتحركة فى الموقع (الشدات النفقية ونصف النفقية) : (٢)

- توفير الوقت لسرعة التنفيذ مع قلة استخدام العمالة فى الموقع مع الكفاءة فى التشطيب .
- تقوم الحوائط بوظيفة انشائية كحوائط حاملة فمع كثرتها تقل قطاعاتها مما يفيد فى تصميم الفراغ الداخلى .
- من النظم الفعالة فى أعمال الانشاء ذات البحر الثابت (Spans) - فنادق - اسكان - مستشفيات .
- مع نهاية الانشاء تكون الحوائط والأسقف وحدة واحدة متماسكة .
- هذه الطريقة توفر فى أعمال النهو للحوائط فيمكن استخدام الدهان مباشرة مع التنفيذ الجيد .

(١) محمد محمود عويضة (نفس المرجع) ص ١٢٢ .

(٢) محمد محمود عويضة (١١ بد) ص ١٤٠ .

مميزات طريقة الدفع الى أعلى " طريقة المبنى المرفوع " :

- العمل على مستوى الأرضية مما يوفر فى التكاليف بالنسبة لصب الخرسانات وأعمال التشطيبات
- لا يحتاج الى أوناش (Cranes) ثقيلة
- سهولة أعمال التنفيذ لاتمام معظمها فى مستوى الأرض

(٢)

مميزات طريقة الانشاء باستخدام النظام الشامل :

- السرعة فى التنفيذ مع جودة التشطيبات نتيجة تطعيم الطرق الميكنة فى الموقع بوحدات سابقة التجهيز
- التوفير فى النفقات مع جودة التشطيبات لكون أغلب هذه الوحدات نمطية متكررة
- الكفاءة العالية فى تنفيذ الأعمال

(١) محمد محمود عويضة ص ١١٣

(٢) نفس المرجع السابق ص ١٤٣

عند تحديد أثر طرق الانشاء الآلية على التصميم المعماري يجب أن نتعرض أولاً لاجراء عملية تقييم ومقارنة بين طرق الاشياء المختلفة سواء التقليدية منها أو الآلية ومن البحث وجد أن هناك عناصر يمكن فصلها مع الوضع في الاعتبار عامل الاستقلال (Independence) بمعنى ان العامل المستبعد يجب ألا يكون له تأثيرات هامة أو أساسية على العوامل الأخرى .

فالأجهزة الصحية يمكن أن تكون متشابهة عند استخدام طرق الانشاء الآلية المختلفة ولا تؤثر على تكنولوجيايتها أو اقتصادياتها ولا يمكن بنفس المنطق فصل التركيبات الصحية من مواسير وخلافه عن طريقة الانشاء نفسها لأنها قد تكون جزءاً من نظام الانشاء المستخدم أو تؤثر تأثيراً مباشراً على اقتصادياته وقد رأينا أن العناصر التي يمكن فصلها هي :-

- ١ - الأجهزة الصحية .
- ٢ - الأجهزة الكهربائية (مفاتيح وأسلاك) .
- ٣ - تشطيبات الأرضيات (مع الوضع في الاعتبار لصق عناصر الأرضيات (موكيت - سيراميك - دوكيش ٠٠٠ الخ) مباشرة على سطح البلاطة الخرسانية بدون الحاجة لرمال أو أعمال ضبط الاستواء) .
- ٤ - تركيبات الفتحات (أبواب وشبابيك) .

وسنحاول تبسيط عملية التقييم الرئيسية لطرق الانشاء الآلية بصفة عامة مقارنة بطرق الانشاء التقليدية أي أن الحل في الواقع سيكون (Suboptimum) أو أقل قليلاً من الحل الأمثل وذلك للوصول الى اثر طرق الانشاء الآلية على التصميم المعماري .

فبالرغم مثلا من تفاوت تأثير طرق الانشاء المختلفة على نوعية الأساسات المختارة أو اقتصادياتها إلا أن هذا التأثير حدى ويمكن التجاوز عنه بحيث لا يمثل أى تأثير رئيسى على التصميم المعماري .

والغرض من ايضاح هذه الآثار هو اعطاء التوصيات الملائمة أكثر من تحديد نظام انشائي محدد ولا بد أن يكون الاتجاه المختار مناسباً في ظل ظروف متغيرة ومختلفة .

(١) يوسف شفيق - أكاديمية البحث العلمي والتكنولوجيا - مجلس بحث تكنولوجيا البناء - تطوير وتصنيع المباني وتنميط المسكن الاقتصادي الحضري ج ٢٠٠٤ (التقرير النهائي) المرحلة الأولى : الجزء الثالث - المجلد الخامس - مارس ١٩٧٨ .
المرحلة الثانية : المجلد الاول - ص ٨٠٢ - ص ١٣٠٢ .

- ١- الإمكانيات المعمارية والانشائية .
- ٢- أعمال التشطيبات .
- ٣- أعمال الدبرج وآبار المصاعد .
- ٤- الخدمات والتركيبات الفنية .

* الإمكانيات المعمارية :

- البحور : يجب توحيد البحور بالمنظية والتوحيد في (الشدات) المستخدمة وبالتالي فقطاعات الحوائط والأسقف ثابتة وهذا يمثل ميزة للانشاء من حيث توحيد التسليح وسكك البلاطات والأبعاد للعناصر الرأسية الحاملة أو البلاطات الأفقية أما المحددات المتعلقة بإمكانيات تغيير البحور فهي تلائم الطرق التي تستخدم بلاطات لا كمرية ويقل دور الانشاء فيها كعكف خارجي للمبنى .
- المرونة في التصميم : يمكن بدراسة المتطلبات التصميمية اختيار طريقة الانشاء الملائمة مع توفير عنصر المرونة ووضع محددات طرق الانشاء في الاعتبار من حيث تدعيم المنشأ بالأبراج الداخلية (Cores) التي تحوى عناصر الاتصال الرأسية بجانب التوصيلات الصحية والخدمات .
- الأعدة أو الحوائط الحاملة : غالبا مقطوعها ثابت ولا يقل في الأدار العليا مما يصعب أحيانا علاجها في التصميم الداخلي للمنشأ مع تأثيرها على اقتصاديات المشاريع .
- البلاطات : أغلبها بلاطات لا كمرية وسككها ثابت لجميع الطوابق وتختلف معالجتها في التصميم الداخلي حسب طريقة الانشاء المستخدمة .
- نوعية المبنى الممكن استخدام هذه الطرق معها : يمكن استخدامها مع الأنواع المختلفة للمشروعات مع شرط خضوع المبنى أو المنشأ لمحددات طريقة الانشاء المستخدمة (١)

لا يفضل عمل كوابيل أو حليات أو بروزات أو طرز معمارية تتخالف مع استخدامات الشدات حتى لا تعوقها عن الحركة أثناء عمليات الصب المختلفة والمناولة .

* بصفة عامة بدراسة تكاليف الانشاء في ظل استخدام طرق الانشاء المختلفة وجد أن أغلبها ينصب على توفير في الانشاء وتشطيبات الحوائط بالرغم من أن هذه العناصر لا تتعدى ٥٠ % من تكلفة الانشاء .

يمكن تقليل الارتفاعات وتحقيق وفر في التكاليف حيث يجب الغاء الطريقة التقليدية في تركيب وضبط استواء الأرضيات باستخدام الرمل والمون وكافة أعمال اللياسات للضبط الأفقى والغاء الميول - كما يجب استعمال المواد اللاصقة (موكيت - دوكيش - سيراميك - أرضيات - فينيل ٠٠٠ الخ) والتي تحتاج مادة الايبوكسى فقط للصلق ومراعاة فرق الارتفاع مع صدقة السلم وعدم استخدام الكسوة الرخام أو الجرانيت السمكية للسلاسل وتوحيد البلاطات الخرسانية مع السلم مع وضع زوايا حديد في النواصي وهذا يخفف أيضا الاحمال على البلاطات .

وبالنسبة لحديد التسليح فيستحسن أن يكون على هيئة شبك ملحوم ومعامل فنيا بحيث يتم تجهيزه على الأرض ثم يرفع ليوضع في موضعه المطلوب .

أما الأساسات والبدروم فعالبا تنفذ بالطرق التقليدية وحسب ظروف المشاريع .

أعمال التشطيبات :

- وتنحصر في عدم استخدام أية مادة نهو تحتاج الى تجهيز الحوائط وضبط استوائها حيث أن الأسطح تكون ناعمة .
 - التشطيبات للحوائط اما تكون أعمال لصق بورق الحائط واما أن تكون رش البلاستيك أو رش الدهانات .
 - الأرضيات تعامل غالبا مع البلاط الانشائية اما بالدهانات واما باللصق للمواد كما سبق .
 - يمكن استخدام أى نوع من المعالجات للواجهة الخارجية مع بياض أو كسر رخام أو قيشانى ٠٠٠ الخ .
- الحوائط الداخلية تكون أحيانا بانوهات خفيفة من الجبس المدعم بالالومنيوم أو معادن خفيفة وتستخدم كقواطع داخلية لاجسراء كافة أعمال التقاسيم حسب التصميم المعماري .

— الأبواب والشبابيك تستخدم لها غالبا اطارات معدنية مد هونة ونمطية .

أعمال الدرج وآبار المصاعد :

الدرج : وهو اما مصنع فى الخارج ومركب فى الموقع كبلاطة انشائية واحدة أو فورمات مجهزة وتصب فى الموقع أو مصنع نصف منهى واستكمال أعمال النهو فى الموقع أو منهى بأى نوع من التشطيب حسب المطلوب .

آبار المصاعد : غالبا تكون فى النواة المركزية (ال Core) أو يتم ترك الفراغ الخاص بها ووضعها فى الحسبان انشائيا ومعماريًا أثناء التصميم .

الخدمات والتركيبات الفنية :

الأعمال الكهربائية : المواسير — (خراطيم من البلاستيك) غالبا — مصبوة مع البلاطات الخرسانية والحوائط ويتم معاملة علب الاتصال بالمثل . ويتم تركيب السلك فى الموقع مع نهو الأعمال .

— أحيانا يتم تجهيز مجموعات فى المواسير يمر بها أسلاك كاملة للكهرباء أو التليفون ويمكن وضع المفاتيح والمخارج مع انهاء الأعمال فى الموقع .

الأعمال الصحية : يتم استخدام وحدات صحية كاملة فى الحمامات والمطابخ (١١٨ أ ، ١١٨ ب) وتركب حسب طلب المصمم فى الموقع مسبق انهاء الأعمال .

— تركيب وصلات مجارى كاملة لوحدة الحمام والمطبخ مع صب الحوائط والأرضيات وأحيانا توضع وحدات مجمعة كاملة من الصرف والتغذية وحتى مواسير القمامة فى فراغ النواة (ال Core) أو يتم ترك أماكن الصرف والتغذية لمرور المواسير فيما بعد عند الصب .

— الوحدات الخاصة بالخدمات والصرف الصحي تأتى جاهزة كوحدة بارتنفاع (٠٦٠ - ١٢٠ م) ويتم تركيب الادوات الصحية بها (أشكال ١١٩ أ ، ١١٩ ب ، ١١٩ ج)

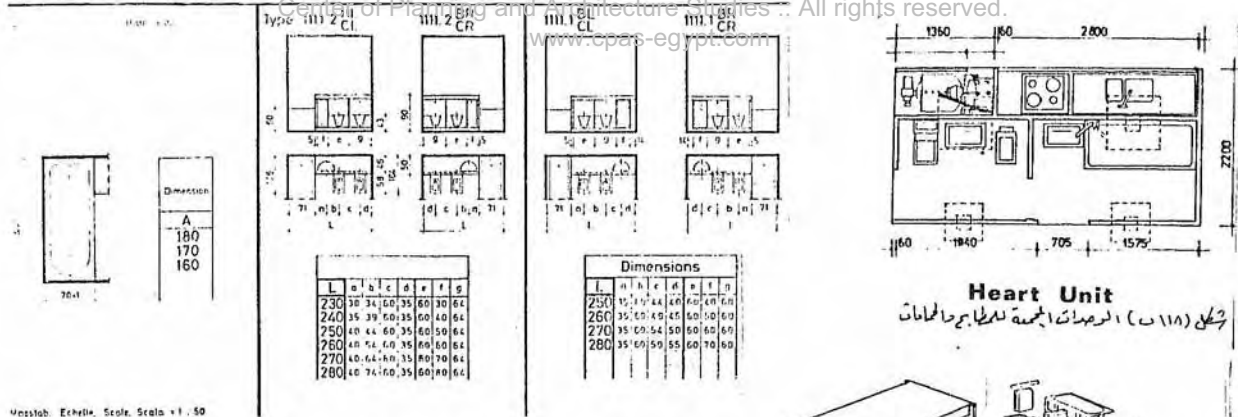

Masstab: Echelle, Scale, Scala = 1 : 50

شكل (118 أ) الأبعاد والارتفاعات المقصولة بأعمال الصرف باستخدام وحدات
جمعة للصرف على الحائط المنفرد

شكل (118 ب) الوحدة القلبية للتطبيقات المنفردة

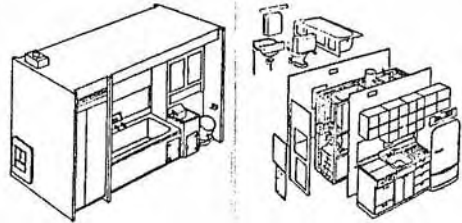

Arcon MoW Unit Ingersoll Utility Unit by Borg Warner

Fig (118 a) Y. Shafik - P (4.179)

Fig (118 b) Farouk Eid EL-Abrouk P. (23-24).

شكل (118 أ) (مرجع سابق)

شكل (118 ب) (مرجع سابق)

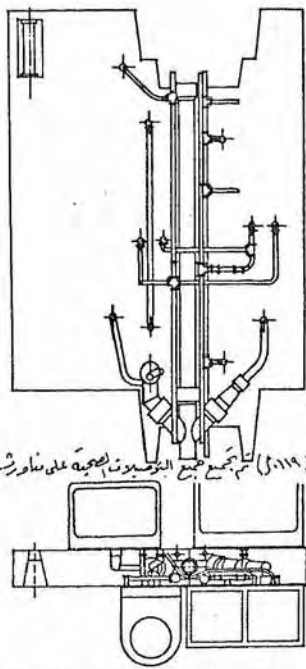

شكل (119 أ) تجهيز جميع المراحيض الصحية على نظام شركة

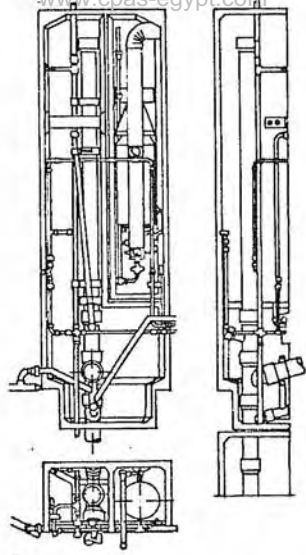

شكل (119 ب) وحدات مجموعة المراحيض المتعددة

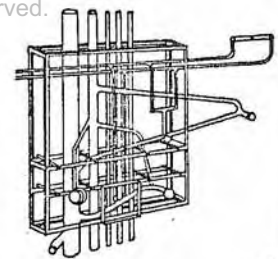

شكل (119 ج) رايزر سدى يوضح وحدة طلمة للصرف العمى (سابقة التجهيز)

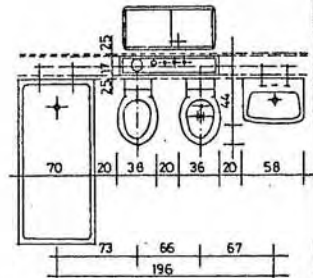

الاندشال كتر من المرحل المختلفة ليعمل الصرف والتقنية في المباني الفاخرة لكيكة أعمال لتسيير في المرافق

سطح أقصى يوضح ما نط سدر وج للتجميع

Fig (119-A)	Farouk Eid EL- Abrauk P.	24
Fig (119-B)	” ” ”	28
Fig (119-C)	” ” ”	29

شكل (119 أ)	(مرجع سابق)
شكل (119 ب)	(مرجع سابق)
شكل (119 ج)	(مرجع سابق)

- أو يتم تحديد الوصلات والوحدات في وزرات بارتفاع (٩٠ - ١٢٠ م) حول محيط الغرفة .
- أحيانا يتم استخدام أرضية مزدوجة بارتفاع (٢٥ سم - ٣٠ سم) ليسهل مرور مواسير الصرف والتغذية مع مراعاة عدم اعاقه الشدات أثناء أعمال الصب والانزلاق (أشكال ١٢٠ أ ، ١٢٠ ب ، ١٢٠ ج وشكل ١٢١) .
- يتم استخدام أنواع حديثة من (سيفون الأرضية) الآن ومقاسات تلائم عمق البلاطات اللاكمرية الناتجة عن استخدام الشدات المختلفة في أعمال صب البلاطات والاسقف (حيث يلزم وجوده طبقا للمواصفات القياسية المصرية وقوانين البناء) فكان التطوير في أبعاده واستخدام مواد جديدة (P.V.C) في تصنيعه بحيث لا يعوق أعمال الشدات (أشكال ١٢٢ أ ، ١٢٢ ب ، ١٢٢ ج) .
- تجميع أعمال التغذية والصرف للمطابخ والحمامات على جدار مزدوج أو على مناوور الخدمات (Cores) المشتركة (شكل ١١٩ أ) .

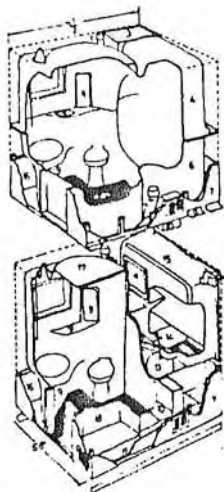

شكل (١٢١) وحدات الخزانات الخارجية
 (وحدات الحمامات)

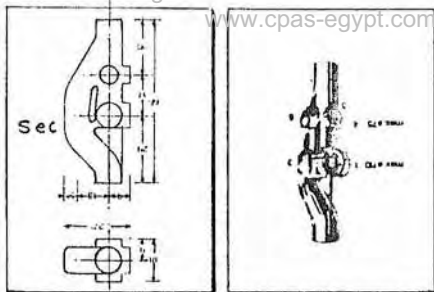

شكل (١٢٠) التوسيدت الصحية على هانظ مزدوج
 شكل (ب) الشكل توضيح المساطة الأوتوية والعطاء على الوصلات وأجهزة الصرف
 والتغذية المستتمة مع المبانى الخاصة للأعمال الإنشاء الآتلى.

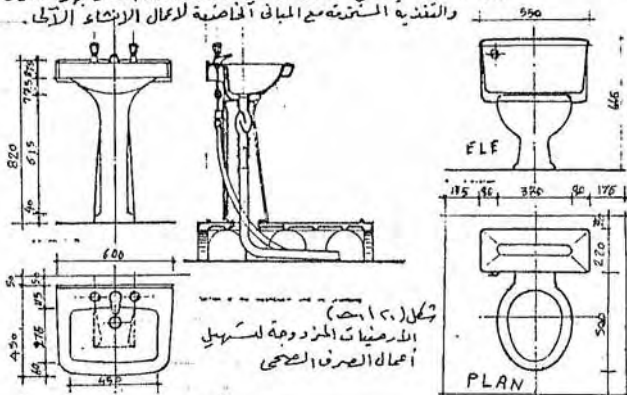
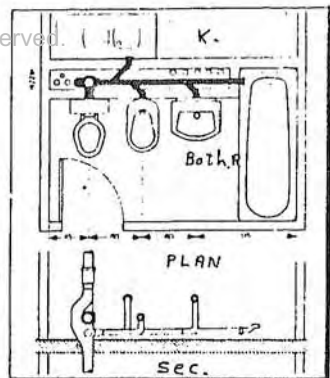

شكل (١٢٠) وحدات
 الأرضيات المزروجة لسرير
 أعمال الصرف الصحي

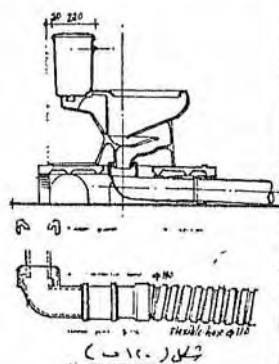

شكل (١٢٠) وحدات

- Fig (120 -A) Y. Shafik P. 4.183
 Fig (120 -B) Farouk - Eid El P. 217
 Fig (120 -C) ,, ,, AbraukP. 218
 Fig (121) Farouk Eid El Abrauk P. 33

- شكل (١٠١٢٠) (مرجع سابق) .
 شكل (١٢٠) (مرجع سابق) .
 شكل (١٢٠) (مرجع سابق) .
 شكل (١٢١) (مرجع سابق) .

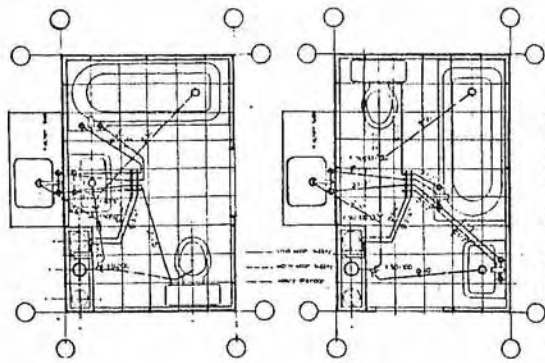

شكل (٢٢٢) (ج) المساطة الأوقية التي توضع أعمال السقوية والصرف وتجميع الخزانات (رولانج ومعماريات - W.C) عند حوائط سردجهم

انفصال توضع الحبلوك المتولدة للأعمال السقوية والصرف لصحي في المبنى الخاصة
 لمكينة أعمال التسبيد في المواقع

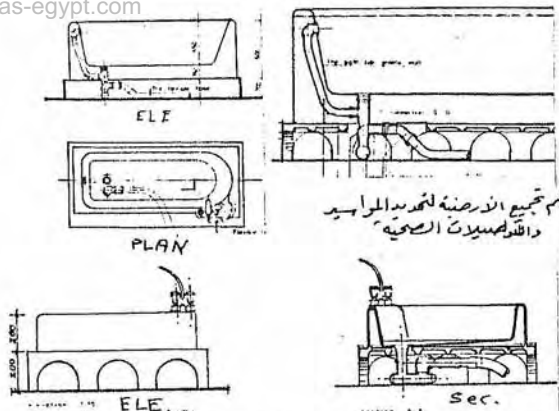

شكل (٢٢٢) (ب) تجميع الأوقية لتجميع المياه
 واقتراح صيغته الصحية

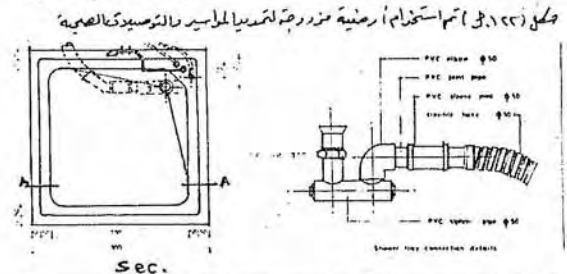

شكل (٢٢٢) (أ) استخدام أرضية مزدوجة لتجميع المياه والتوصيل للصحة

Fig (122-A)	Farouk Eid	EL- Abrouk	P. 219
Fig (122-B)	,,	,,	P. 220
Fig (122-C)	,,	,,	P. 221

شكل (١٢٢) (أ) (مرجع سابق)
 شكل (١٢٢) (ب) (نفس المرجع السابق)
 شكل (١٢٢) (ج) (نفس المرجع السابق)

- عند القيام بأعمال التخطيط والتصميم للمشروعات يجب على المصمم مراعاة ما يلي :
- ١- الاعتبارات المحددة المؤثرة على تطبيق طرق الانشاء الآلية وميكنة أعمال التشييد فى المواقع مثل (الموقع العام للمشروع وظروف المواقع
المواقع المحيطة - التغيرات التصميمية المتعلقة بطريقة الانشاء المستخدمة .
 - ٢- محاولة تقليل التكاليف عن طريق التقليل من الكميات وتعديل المواصفات للبنود الرئيسية والتي تمثل أهمية كبيرة نسبيا للمبانى
مثل (الغاء البياض وأعمال ضبط الميول واستواء الأرضيات باستخدام الرمل لتوحيد الارتفاعات - استخدام مواد نهو الأرضيات
اللاصقة (موكيت - سيراميك - دوكيش ٠٠٠٠ الخ) بجانب ترشيد المواد فى أعمال دهانات الأسقف والحوائط أو ترك الخرسانة
ظاهرة فى الواجهات الخارجية .
 - ٣- استخدام النظام الانشائى الملائم للتصميم مع مراعاة تأثير اختيار هذا النظام فى القدرة على التعبير عن أسلوب الانشاء والصراحة فى
التعبير المعماري وذلك فى اطار اقتصادى .
 - ٤- تخفيض التكلفة عن طريق التصميم الجيد بواسطة اعداد الدراسات الفنية والتقييم والمقارنة بين الطرق المختلفة للانشاء ومحاولة
للاقلال من الكميات المستخدمة ورأس المال المستغل فى تمويل المعدات والقرورات المختلفة .
 - ٥- ظروف المواقع عند تخطيطها ومكانيات المعدات المستخدمة فى أعمال الخلط والنقل والمناولة والصب ومدى قدراتها على المناورة
والتشغيل حيث يوصى البحث بما يلي :-
- بالنسبة للمواقع المفتوحة :
- * عند تصميم الوحدات فى تجمعات كمنادج خطية متوازية يفضل استخدام أوتاش برجية تتحرك على قضبان موازية للنمذاج
وبحيت تقع النمذاج ومسطحات الخلط والتجهيزات فى متناول ذراع الونش مع وضع ممرات الخدمة فى المخطط .
- * عند تصميم الوحدات وتجميعها على هيئة أبراج سكنية مرتفعة (High Rise Building) يفضل تدعيم المبانى

المباني بأبراج داخلية (Cores) كنواة أو بظارية لتجميع الخدمات ووسائل الاتصال الرأسية ويتم تثبيت أوتاش برجيسية فى ال (Cores) الذى يسبق المبنى فى الانشاء بحيث يستخدم فى أعمال الانشاء للمبنى دون عواشق محيطية واذا كانت الخدمات (مسطحات الخلطة ، المخازن ، التجهيزات) بعيدة عن متناول ذراع الأوتاش المركزية يتم استخدام (Site Grane) كوتش لخدمة الموقع بجرى على قضبان حول المضمار بحيث تكون جميع الخدمات والأبراج فى متناول ذراعه (شكل ١٢٣) .

القواعد العامة للتصميم :

للنجاح فى تخطيط المواقع وتصميم نماذج تحقق الاقتصاد النجاح الفنى والتقى يلزم وضع القواعد التالية التى توصل اليهـــــــــــــــــ البحث من خلال النتائج فى الاعتبار :-

- مراعاة العاملين التصميميين التاليين بصورة منهجية سليمة فى تخطيط المواقع سواء بالنسبة لتوزيع المعدات فى الموقع وظروف الموقع المختلفة أو بالنسبة لتصميم النماذج الخاضعة لميكنة أعمال التشييد فى الانشاء والعامل الأول يتعلق بتحديد مسار وقدرات المعدات المختلفة خاصة الأوتاش بالنسبة لقدرتها على المناورة وامكانياتها وتحديد أماكن التشييد ومسطحات الخلط وامكانيات الضخ والنقل والصب والعامل الثانى يتعلق بتصميم الوحدات السكنية من حيث :

- * تأثير استخدام الشدات (الفورمات بأنواعها) على التصميم المعماري حسب طريقة الانشاء المستخدمة .
- * تحديد الكميات والمواصفات الملائمة لهذه الطرق فى اطار اقتصادى .

- التركيز على هذين العاملين أثناء العملية التصميمية لما يتمتعان به من أهمية نسبية مرتفعة اذا ما قورنا بالعوامل الأخرى ، وتصـــــــــــــــــ هذه النسبة الى تصنيف هذان العاملان ضمن المجموعة الرئيسية الأولى وهى العوامل التصميمية الرئيسية (Major Design Variables) هذا بالاضافة الى أن هذه المجموعة تحتوى البنود المشتركة فى المجموعة الرئيسية ذات التكرار العالى والتكلفة المرتفعة وكذلك المجموعة الثانية ذات التكرار المتوسط والتكلفة المرتفعة شاملا ما يلى :-

أعمال الخطة
 والسقوف

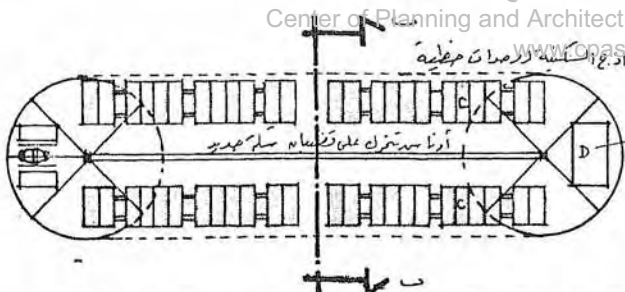

أعمال التجهيز

أعمال التركيب على نظام سلم جديد

- المخطط يوضح أعمال الإنشاء في موقع به مجموعة وحدات سكنية على هيئة نماذج حطية متوازنة حيثما تستخدم أوتاسه برجية تجرى على قضبان موازية للنماذج في أعمال المناولة والصبة

شكل (١٢٣) ترميز أعمال الإنشاء في المواقع

(المخطط العام للمواقع المفتوحة والمواقع المحددة)

(site crane) A

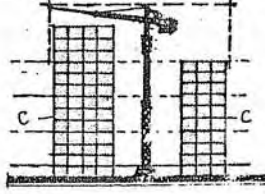

قطاع أ-ب-ج

رئيس ذراع الرشه النماذج أثناء أعمال الإنشاء

المناذج
 السكنية
 الأبراج
 السكنية

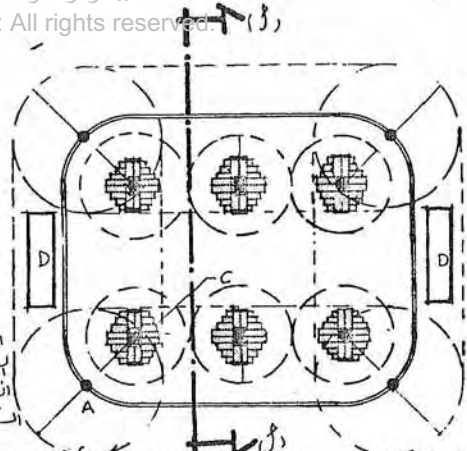

المخطط يوضح أعمال الإنشاء في موقع به مجموعة أبراج سكنية متفصلة حيثما تستخدم أوتاسه برجية (Tower crane) لكل أبراج ورشه يتحرك على قضبان موازية للذراع والصبة والمناولة في الموقع (site crane) حيثما الموضوع بالشكل

(site crane)

ورشه الموقع

- A. أوتاسه برجية (Tower crane)
- B. ريشة عتبات بال (Cores)
- C. أبراج سكنية
- D. أماكن التسوية والقطر والتجهيزات

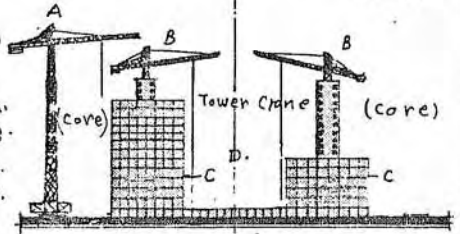

قطاع أ-ب-ج

ويخطط أن (Core) تسببه الأبراج في الإنشاء وصبيح المباني تقع متناسل ذراع الأوتاسه

Foundation

External and inner Walls

Wall Finishes

* الأساسات

* الحوائط (الداخلية والخارجية)

* التشطيبات للحوائط (أعمال البياض والدهانات)

وحيث أن طرق الانشاء الآلية تتعلق أساسا باستخدام نظم متكاملة لصب الأسقف أو الأسقف والحوائط معا باستخدام الشدات بأنواعها ويمكن أعمال التجهيز والخلط والمناولة والصب لذا فان أى تعديل لهذه البنود يعنى مباشرة تخفيض التكلفة لهذه العناصر بالنسبة للتصميم مع الوضع فى الاعتبار امكانية معالجة الخرسانة الظاهرة بأكثر من أسلوب للحصول على نوعيات وأشكال متعددة (شكل ١٢٤) .

- يجب على المهندس المصمم والخبراء والمختصين وضع العوامل التصميمية المتبقية فى منهج تصميمى ملائم بحيث يمكن اختصار مرحلة التصميم والوصول الى التصميم الاقتصادي الملائم المعبر عن طبيعة الانشاء والتركيز على العوامل الرئيسية المؤثرة .

- ولكن يجب ألا تستحوذ أية مجموعة وحدها على الاهتمام دون التركيز على العوامل التصميمية الرئيسية السابقة عند خضوع التصميم لميكنة أعمال التشييد فى المواقع بجانب التخطيط الملائم لمواقع الانشاء .

- ان استخدام طرق الانشاء الآلية واجراء تحضيرات واسعة خارج الموقع أو داخل الموقع ونقلها وصبها بأساليب آلية مع استخدام السوايف وعملية الدمج أو التزاوج (Hybrid) تحقق الفائدة القصوى من استخدام كل أسلوب وتلاقى السبلات يمكن اتبناح أسلوب المتغيرات لتحقيق الاختيار الأفضل (Comparison of Variations) والذي يمكن استخدامه والاستفادة منه

عن طريق اختيار المؤشرات (Criteria) التى ستم مقارنتها وذلك بعد اجراء التحليلات والحسابات اللازمة وترتيب المؤشرات بحسب أهميتها للظروف التى سيتم اقامة البناء عليها (أنظر جدول رقم (١) الذى يوضح المؤشرات الخاصة بطرق الانشاء المختلفة) .

مع اعطاء وزن نسبى لكل مؤشر سواء بالحساب أو بالاختيار المنطقي (الوزن نسبة مئوية لأهمية المؤشر) ثم تحويل جميع المؤشرات الى معايير رقمية وفى حالة المؤشرات الغير قابلة للحساب الرقى تعطى هذه المؤشرات تقييمات حسابية معينة . ويتم بعد ذلك

تحويل القيم المحسوبة والقيم بالأرقام الى قيم نسبية مقارنة ويتبع ذلك ضرب القيم النسبية المتكسبة بمعايير الأهمية وتضاف كالفئة نتائج الضرب لأسلوب تكنولوجى أو طريقة انشاء آلية معينة الى بعضها البعض بالجمع ويمكن عند ها اعتبار الرقم الناتج الأكبر هو المؤكد

لأولوية استخدام أحد الأساليب أو طرق الانشاء الآلية على غيرها (جدول ٢) .

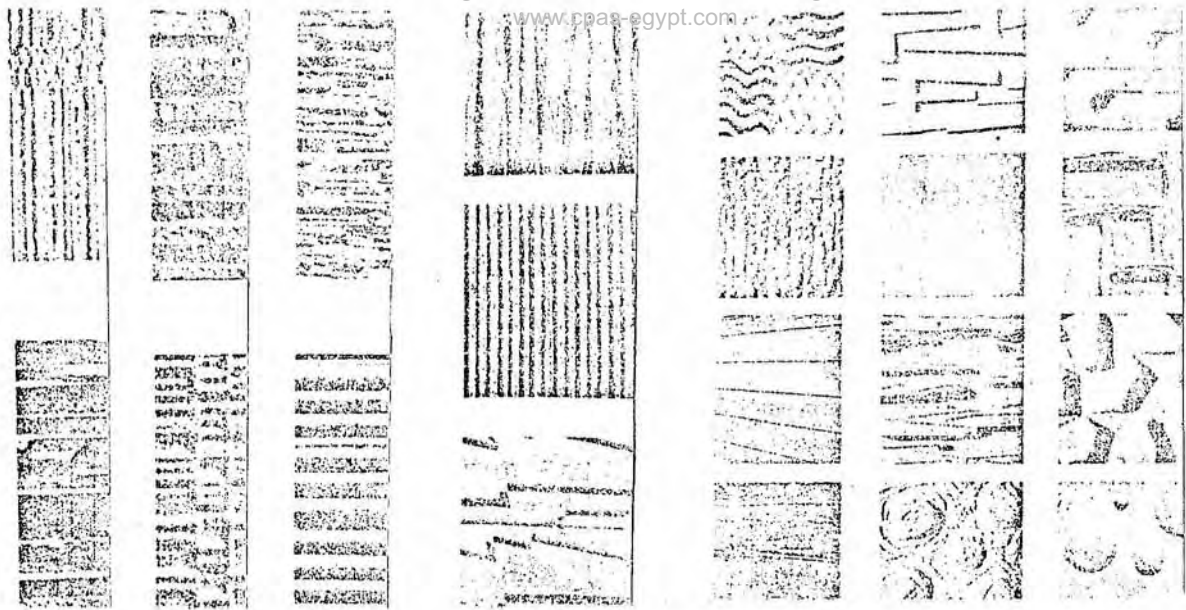

شكل (١٢٤) بعينه النموذج التي توضح ايدمط نيات الزرفية لطح الزمانه الطاهره

الرقم	المؤشرات	(أ) البناء باستخدام وحدات سابقة التصنيع	(ب) البناء باستخدام طرق الإنشاء الآلية	(ج) البناء باستخدام طرق الإنشاء التقليدي
١	التكلفة الرأس مالية	● ●	● ●	○ ⊗
٢	درجة المكدنة	● ●	● ●	○ ⊗
٣	الحاجة الى فنيين مختصين (قوى عاملة مختصة)	●	●	⊗
٤	استخدام عمال غير مؤهلين	○ ⊗	○ ⊗	● ●
٥	الحاجة لوسائل نقل خاصة وطرق متزايدة	●	●	⊗
٦	الحد ولبية الزمنية المحكم	●	●	⊗
٧	استعمال روافع (أو وسائل ثقيلة / ثقيلة)	○ ⊗	○ ⊗	○ ⊗
٨	الانتاجية / سرعة الانجاز	●	●	⊗
٩	استهلاك الطاقة	●	●	⊗
١٠	اجراءات حماية خاصة في موقع العمل	●	●	⊗
١١	الارتباط بالاستيراد الخارجى مواد / معدات	● ●	● ●	○
١٢	دمج الاعمال في عناصر البناء	●	●	○
١٣	تغيير شكل الأبنية (التوسيع العمودي)	○	○	●
١٤	السيطرة على التوسيع	●	●	○ ⊗

○ ضعيفة

⊗ متوسطة

● مرتفعة

● مرتفعة جدا

ولكن من الصعب جدا تحديد العوامل المقررة والأكثر أهمية بشكل عام والتي تصلح لكل ظرف ويجب أن يتم ذلك تبعا لمعطيات محلليسة وعامة تحدد ها الظروف الموضوعية والمستوى التكنولوجى للبد أو حتى الموقع الذى سيتقام فيه المشاريع الا أنه يمكن تعيين عوامل مقررة عامة (Criteria) .ياإضافة لعدد غير محدد من العوامل المقررة الخاصة بكل ظرف .

قياس المؤشرات المتعلقة باختيار طريقة الانشاء الأكثر ملائمة لاقامة المنشآت أو الأبنية السكنية .

يوضح الجدول رقم (٢) * كيفية التقييم والمقارنة والنتائج التى يمكن الحصول عليها فى الجدول تعنى أن الطريقة الأفضل هى الستى تحقق أكبر عدد من النقاط ويمكن تطبيق نفس الطريقة فى المقارنة بين طرق الانشاء الآلية المختلفة لاختيار أفضلها للتطبيق .

* تم وضع هذا النموذج للتقييم على الأسس التى استخدمها شادى سامى الغضبان ، محمد عباس عبدالحق .
فى دراسة عن التنمية الحديثة وطرق الانشاء ، مواد البناء والقيم الاسلاية للعمران واستخدم فيها - الأردن كنموذج للبدول النامية -
مجلة عالم البناء (العدد السابع والخمسون) مايو ١٩٨٥ (ص ١٤) .

الرقم	المؤشرات	وحدة القياس	البناء باستخدام طرق			البناء باستخدام طرق			معايير الأهمية
			القيمة الاسمية	القيمة الرقمية	القيمة الاسمية	القيمة الرقمية	القيمة الاسمية	القيمة الرقمية	
ع	ق	ق	ق	ق	ق	ق	ق	ع	
١	تكاليف الانشاء	جنيه مصري / هيكال						%	
٢	قيمة مواد الانشاء المستهلكة	جنيه مصري / م						%	
٣	كلفة التمويل لشراء المعدات	جنيه مصري						%	
٤	تكاليف صيانة وتلميع المعدات (اقتصاديات الاستخدام)	جنيه مصري / سنة						%	
٥	الانتاجية	م / ساعة						%	
٦	ستوى العاملين البحتلين الفني (قوى عاملة فنية مدريسة)	نقاط من عشرة						%	
٧	ادارة وتخطيط وتنظيم المشاريع (اعمال التخطيط والجدولة الزمنية المحكسة)	نقاط من عشرة						%	
٨	الارتباط بالاستيراد والخبرات الاجنبية	نقاط من عشرة						%	
٩	مشاكل النقل والمواصلات (خالسة الطرق والقوانين المنظمة للمرور)	نقاط من عشرة						%	
١٠	التشكل المعماري والبيئي (القوانين والفتايط المحلية)	نقاط من عشرة						%	
١١	المرونة في التصميم والانشاء	نقاط من عشرة						%	
١٢	المرونة في تخطيط المواقع وتوزيع	نقاط من عشرة						%	

ملاحظات :

ع = معيار الأهمية هو وضع أهمية العامل المقرر (Criterion) في سلم الأولويات بالنسبة للظروف السائدة .
ق * ر = القيمة الرقمية هي القيمة الفعلية مقاسة بالوحدات المعتمدة ، أو بالنقاط مقررة في عشرة ، كلما زاد عدد النقاط كان الاختيار أفضل .

ق * س = القيمة النسبية هي النسبة الرقمية بين القيم الرقمية للخيارات المختلفة بحيث يعتبر الرقم الأفضل = 1 صحيح وذلك بغرض النظران كانت القيمة الرقمية هي الأعلى المهم أن تكون هي الأفضل .
* ناتج ضرب القيمة النسبية بمعايير الأهمية يعطى رقما ترجيحيا .
* الأسلوب الأفضل هو الذى يحوز على أعلى نسبة من الأرقام الترجيحية .

وفى الختام يرجو الباحث أن يكون قد قدم حلا مرنا لتنوع استخدام التقنية الحديثة وطرق الإنشاء الآلية فى الإنشاء لتحقيق همدف ايجاد القواعد والتوجيهات التى يتبناها المهندس المصمم عند القيام بالعملية التصميمية لمنشآت خاضعة لطرق الإنشاء الآلية ويمكنسنة أعمال التشييد فى المواقع طبقا للظروف المحلية والموضوعية من حيث الطاقة البشرية ومواد البناء المحلية والمستوى التكنولوجى السائد بجانب الظروف المناخية والبيئية والاجتماعية وحتى لا نقع فى الأخطاء الشائعة الملازمة للتطبيقات والتجارب المستحدثة وحيث تكون هذه التوصيات موجه ودليل المهندس المخطط والمصمم فى المراحل الأولية للتخطيط والتصميم .

المراجع العربية

- ١٦ - م / وجيه عزى بحر * رسالة ماجستير مقدمه بكلية الهندسه جامعة القاهره بشأن (تغطية الفراغات بوحدات سابقة الصنع) - ١٩٧٩
تحت اشراف د . ا . د رضا كامل .
- ١٧ - ا . د يوسف شفيق - اكلاديمية البحث العلمى والتكنولوجيا - مجلس بحث وتكنولوجيا البناء
(تطوير وتصنيع المباني وتمييط المسكن الاقتصادى الحضرى ج . م . م . ع التقرير النهائى)
المجلد الاول الجزء الاول متطلبات الاسكان ، الجزء الثانى الكود ، الجزء الثالث التوافق المودىولى
« الثانى الجزء الرابع طرق الانشاء »
« الثالث الجزء الخامس نظم التقييم »

مقالات :

- ١ - د / شادى سامى الغضبان ، د محمد عباس عبد الحق (دراسة عن التعمية الحديثه وطرق الانشاء ومواد البناء والقيم الاسلاميه للعمران)
مجلة عالم البناء العدد (٥٢) مايو ١٩٨٥
- ٢ - د / حازم ابراهيم (نظام الانشاء وتأثيره على اقتصاديات المشروع) مجلة عالم البناء - العدد (٢٠) مارس ١٩٨٢ ص ١٥
- ٣ - د / حازم ابراهيم (نظام الانشاء باستخدام الشدات المنزلقه راسيا) مجلة عالم البناء - العدد (١٢) يوليه ١٩٨١ ص ٣٠ ، ٣١
- ٤ - د / حسن رجب (المهندس المصرى الفرعونى) مجلة المهندسين العدد الخاص ١١ اكتوبر ١٩٧٩ ص ٥٨ : ٦٠
- ٥ - د / محمود عبد الرازق ، نبيل عبد السميح ، م . نبيل شاروبيم (مجلة عالم الآثار) العدد الخامس مايو ١٩٨٤ .
- ٦ - محيى الدين فتحى (تحقيق عن ندوة تكنولوجيا البناء ومشكلة الاسكان فى مصر) مجلة الاهرام الاقتصادى العدد (٧٩٤) ٢ / ٤ / ١٩٨٤
- ٧ - ا . د ميشيل باخوم (تطور هندسة الانشاء) مجلة المهندسين ١١ اكتوبر سنة ١٩٧٩ .
- ٨ - مجلة عالم البناء تصدر عن مركز الدراسات التخطيطيه والمعماريه - القاهره العدد ٦ يناير / ٨١ -
١٢ يوليه / ٨١

العدد (٢٠) مارس ١٩٨٢

(٤٥) مايو ١٩٨٤

(٥٧) مايو ١٩٨٥

العدد (٣) يناير ٦٨

(٦) يناير ٦٨

(١٨) يوليه ٦٨

(١٩) اكتوبر ٦٨

(٢٥) نوفمبر ٦٩

(٢٦) يناير ٧٠

(٢٨) مايو ٧٠

العدد سبتمبر ٧٨/٣

مارس ٧٩/١

يونيه ٧٩/٢

يناير ٨١/٦

يوليو ٨١/١٢

مارس ٨٢ / ١

٩ - مجلة التوحيد القياسى " تصدرها الهيئه المصريه للتوحيد القياسى "

١٠ - مجلة الهندسه الاستشاريه - البناء - الانشاء

١١ - مجلة " انتركونير " الانشاءات والبناء العدد (٦) يناير - فبراير العام الثانى ١٩٧٧

١٢ - النشره التكنولوجيه للمكتب الفنى لشركة جافا للمعدات - القاهره / جاردن سيتى .

المراجع الأجنبية

- 1 . Barry James sullivan "Industrialization in the Building Industry" Van Nostrand Reinhold.
- 2 . Burnham Kelly " The Prefabrication of Houses" The M.I.T. Press Combridge, Massachusetts.
- 3 . DR.B. Satyanrayana S.C. Saxena "Construction Planning and Equipment" 1976. Standard Publisher Distributors.
- 4 . Duret, J., . Introductory Speech, "Industrialization and Architectural Creation", 4th Building + Industrialization Colloquium , Budapest, Sep. 2-9, 1973. .
- 5 . DR. Farouk Eid El Abrak " Flexible Hygienical System for Mass Housing" Budapest, 1979.
- 6 . Henry J. Cowan - Second Edition " An Historical Outline of Architectural Science" Applied Science Publishers- LTD - London.
- 7 . H.G. Vallings "Mechanisation in Building" Second Edition Applied Science Publishers - LTD - London 1975.
- 8 . Ipari Szakkonyvtar Koteteit. " Nagyuzemi Zsaluzas", Budapest.
- 9 . James J. Hester" Introduction to Archaeology " Holt Rienehart Winston.
- 10 . DR. Mahmoud A EL-Eklaby " Industrialized Building systems in the Developing Countries, with Special Reference to Egypt" (Ph .D. degree) July 1983 - Dept. of Architecture and Building science University of Strathclyde Glasgow, Scotland. U.K.
- 11 . Nadia Mohamed " Industrialization of Building" Tesis for the Degree of Science)Architecture) Under Supervision of Prof. Dr. Emam Shalabi Et al. 1983 Ain Shams University.
- 12 . R. Nagarajan - " Standards in Building " Pitman Publishing.
- 13 . R.M.E. Diamant. Msc in Collaboration with the Architect Building News-"Industrialised.

Building 1-2" (50) International Methods Second-Series- London Hiffe
Books LTD.

- 14 . Thomas Schmid Carlo Testa " System Building".
- 15 . Zeinab .Y. Shafik " Astudy of Some International and Egyption" Late moderns Tends in
Architecture. " Tesis for the Degree of Master of Science (Architecture),
Under Supervision of Prof. Dr. Aly rafat. 1984. Cairo University.
- 16 . Progressive Architecture March 1971, A Reinhold Rubliction (Magazine).

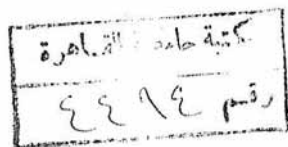

M-SC- THESIS IN ARCHITECTURE

THE IMPACT OF SITE MECHANIZATION ON ARCHITECTURAL DESIGN

by:

SAMI B. SIRAG EL DIN

TEACHING ASSISTANT ,DEP. OF ARCH., MINYA UNIVERSITY

SUPERVISED BY :

PROF .DR .ALI AHMED RAAAFAT

PROF .DR .MOHAMED REDA KAMEL

DEPARTMENT OF ARCHITECTURE , CAIRO UNIVERSITY

DEPARTMENT OF ARCHITECTURE , CAIRO UNIVERSITY

ABSTRACT

The fast technological development in the 20th century affected all sectors and made it necessary to find suitable methods for saving time, effort and cost.

On estimating housing needs for the coming years and in the attempts to find the solution to the present housing problem in Egypt; it is realized that the difference between supply and demand and the availability of materials is growing bigger.

The traditional methods of building being incapable of facing the growing needs for housing, in addition to the high cost of building, the shortage of trained manpower and the low average income. The building and construction sectors attempted to develop the "technology of structure" which means, the mechanisation of the structural works on site and using

**THE IMPACT OF SITE MECHANIZATION
ON ARCHITECTURAL DESIGN**

ABSTRACT

the mechanical construction to achieve the following:-

- 1 - Lowering the cost of building in general
- 2 - Reducing the time of structure and building
- 3 - Solving the shortage of trained manpower
- 4 - Achieving high quality
- 5 - Reducing the loss of material and time .

Thus the mechanisation of construction on site by using developed mechanical ways of construction is considered imperative in achieving the economic balance between the limited material resources and the growing needs of housing.

The aim of this research is to reach certain recommendations leading to a decrease in cost and an increase in capabilities by respecting the limitation of the available mechanisation systems of construction on site, the technology of construction and the site of the projects.

These recommendations are then formulated into simple relations of the different vectors; thus aiding the architect to reach an economical and successful project. Finally the research also evaluates some of the projects in Egypt and in other countries, therefore, defining the effect of mechanisation on the construction in the housing sector in Egypt.

Part I

A historical prologue and a historical and cultural analysis of the construction and building techniques.

In this prologue the researcher stresses that the mechanisation and the use of technical equipment is not a new idea, but has been applied primitively until the industrial revolution. The primitive man used the chisel on the granite to carve shelter. Transportation was mainly through muscle power and artificial ramps.

The ancient Egyptians used sledges and platforms on wheel-shaped palm tree trunks as well as using animal power to transport the larger stones.

They used bronze and copper to cut stone, chemicals to soften it and wooden wedges to help in cutting the stones into obelisks.

The Greeks were exceptional on proportions and in finishing. They cut marble and clad their buildings (like the Acropolis) to its full height with very simple means. But, their most important invention was the truss (King-post).

The Romans introduced the use of simple levers, and they built the first arches in pozzolana (which is a form of concrete mixture with marble aggregate).

Europe reached its peak in the Baroque and Renaissance then the industrial revolution took

over in the 2nd half of the 18th century. With the production of iron and then the invention of the steam-engine, mechanisation started in most fields, the machine took over in place of the human or animal- power.

The industrial revolution was the time in which new technologies and materials appeared as well as new construction methods on site.

There are many examples for this in the USA and Europe. One of the important milestones is the Crystal Palace built in 1851 in London.

Research on standardisation and construction started. In 1908 Thomas Eddison tried casting in place 2 floors and 3 floor houses in one step.

After world-war II the need for housing grew. The lack of trained manpower as well as iron made concrete, the best available construction material. Mechanisation went faster in order to develop machines for mixing, preparing, pushing and casting, specially after the development of vertical and horizontal moving shuttering.

The main reasons for mechanisation were:

- 1 - The discovery of the new materials (iron, steel, glass, aluminium, plastic and reinforced concrete).
- 2 - The scientific developments in structural theories and material specifications
- 3 - The building technology itself (the development of energy sources, the use of technology,

the entry of computers and remote controls and the use of laser beams)

Part II

An approach to the mechanised site construction. Part II concerns itself with the analysis and definition of the contemporary methods of construction.

These were defined as:

- 1 - Traditional systems of building
- 2 - Rationalisation of building and mechanical execution on site.
- 3 - Prefabricated building systems.

Since this research is concerned with the mechanisation of the building industry, the benefits and disadvantages of the traditional methods were reviewed and the main reasons for the trend of mechanisation were identified as:

- 1 - The desire to build low cost housing and reduce the loss of materials
- 2 - Solving the problem of the lack of trained manpower
- 3 - Reducing production time
- 4 - Reaching high level quality

Mechanisation can be seen twofold:

- A : Mechanisation of preparation, transportation and foundation work
- B : Mechanisation of skeleton structure (construction)

The research reviewed the equipment for construction and building on the two levels:

A : The equipment and materials used in preparation and transportation on site which include:

- a) Equipment used for excavation and earth moving
- b) " " in foundation work
- c) " " , , concreting
- d) " " , , skeleton construction (hosting, cranes and lifting up)

B : The equipment used in building the skeleton construction and its required form work.

Identified form work systems included:

- a) Producing concrete hollow tiles by using plastic forms
- b) Slip forms fabrication on site and floor table systems
- c) Lift slab system
- d) Tilt up system
- e) Vertical slip form or sliding form system
- f) "L" shaped and tunnel form system
- g) Push up system or jack block system
- h) Combined techniques

The impact of the utilization of each of these methods was considered and evaluated.

Part III

Standardisation as a necessary requirement for the mechanised execution on site and its relation to architectural design and rationalisation of building.

This part is concerned with the following aspects:

Standardisation throughout history was considered as an important feature of mechanisation. The discussion of the present situation and the future possibilities of coordinating the standards of building in connection with the fast development of construction methods.

Modular coordination plays an important role in architectural design and has an impact on the buildings which are to be erected mechanically.

Modular coordination and the rules which the designer has to take into consideration while choosing the design module, which will be reflected in the choice of the different components.

Finally, the researcher establishes the importance of the relation between the rationalisation of building and mechanisation.

Part IV

The effects of standardisation on site mechanisation
Several case studies were chosen locally and internationally to study the impact of site mechanisation with special consideration to the Egyptian situation.

- For example: a) It was found that the limited size of the site and the presence of obstacles limit the freedom of manipulating and using the equipment and the different forms which has an impact on the site planning .
- b) The use of more than one tower crane and the division of the building into sectors and concrete handling and hoisting are influential points on the architectural design .

Therefore there must be a connection between any site situation, the chosen design and the equipment and forms used for building on that particular site; taking into consideration the economical situation of the project.

This part is concerned mainly with the analysis of planning and erection when site mechanisation is considered.

The research also studies the general aspects of construction sites and their relation to the neighbouring sites.

The kind of projects to be planned.

The form or general site plan and its impact on the choice of equipment and the suitable systems of construction on site.

The study of the site and its effect on the economics of the project . The study of the former points give a chance to establish the principles and essential relations helping the designer to

succeed in understanding the needs of mechanical equipment and forms and their relation to the site situation

The projects chosen for analysis in the case studies:

A : Local case studies

- 1- A group of housing projects in Abour City in Medinet Nasr
- 2- " " " " " 10,000 units in Maadi
- 3- Badr Tower in Maadi
- 4- Project of the new architectural department (Faculty of engineering) Cairo University
- 5- Housing Project in Alexandria

B : International case studies

- 1- Housing (Ohlsson & Skarne) Stockholm , Sweden
- 2- " (The Laurentino Yard) Rome, Italy

The study of each project included:

- a) Analysis of the project
- b) Analytical study for site planning and manouvering for the cranes and the mixing and casting yard.
- c) Analytical study for flexibility and function of the project.
- d) Analytical study for comparison between the use of mechanical execution versus the use of traditional systems on the design

A comparative analysis between works, labour, time of construction and the cost in general

was undertaken to find the drawbacks and weaknesses in site mechanisation.

The main problems identified in housing and residential projects were:

- 1 - Living standard as an obstacle for changing needs and requirements
- 2 - The problem of the lack of communication between designer and user
- 3 - The inability to predict the future changes in human needs.
- 4 - The complication of modern life and the use of computers and remote control
- 5 - The mass production and the problems resulting from it (monotony- repeatability) which cause boredom.

Due to these problems architects usually resorted to:

- a) adaptability
- b) flexibility

This research adopts the liberalists or futurists point of view in using the research establishes the ability of the flexibility in solving these problems. The main domain that will be studied is concerned with the flexibility in conforming the mechanical execution to the available materials and the available technology and systems, thus resulting in:-

- | | | |
|---------------------|---------------------|-----------------------|
| 1 - Exchangeability | 2 - Extensability | 3- Retractability |
| 4 - Nestability | 5 - Transferability | 6- Interchangeability |

Part V

Finally, the research concludes that the utilization of site mechanisation and the extensive

use of technology on site by the planners helps the success of their designs by taking into consideration the economical side of the projects as well as the form and function.

It was noticed that site mechanisation did not fully succeed in Egypt for the following reasons:

- 1 - Shortage in trained manpower to observe the site location from the contractors' side.
- 2 - Shortage in local labour skills and their specialized education
- 3 - Shortage in the use of modern management, analysis and planning systems for projects
- 4 - The lack in the proper use of modern technology and computers into preperation and planning process for construction
- 5 - Reduced preformance due to workers not being well trained and prepared to work and care for the mechanical equipment on site.
- 6 - Shortage of using modular coordination and standardisation in planning and designing the national projects that repeat themselves often.
- 7 - The lack of development in the secondary industries and products, which leads to the use of traditional products that cause reduction in the ability of the equipment and form used.
- 8 - The weakness of the relationship between designer and contractor often resulting in designs having to be redesigned. Redesign also happens due to the requirements of the tender and site mechanisation not being respected.

These reasons lead to delay and reduce the success of the design, and reduce the benefits of the equipment, therefore the following recommendations were concluded:

- 1 - Developing the construction industry gradually, choosing what is of most benefit locally
- 2 - To improve local trained manpower level by schooling and training
- 3 - The importance of evaluation and establishing Egyptian norms and standards
- 4 - The use of developed surveying equipment for the follow up and the exact execution of projects.

Concerning architectural design the research establishes the following:

- 1 - The importance of using standardisation and a suitable code of practice on the national level
- 2 - The importance of coordination between the designer and all the responsible sectors concerned with the construction of the project .
- 3 - The use of the comparison of variations system to achieve the best suitable ways of erecting the projects.

The following should be considered in cases of site mechanisation:

- a) General site planning including all surrounding circumstances.
- b) The way of erection and the needs of equipment and forms used on site and their relation to the layout.
- c) The calculation of constructin forms (dimension , baring walls, thickness etc....)

Finally, the research concludes that the architectural designer should be acquainted with all the means of mechanical execution and construction on site; and in order to succeed in offering flexible solutions to projects the following points should be considered:

- 1 - National situation
- 2- Energy
- 3 - Human skills
- 4 - Materials (Local)
- 5- Enviornental and social situation
- 6 - Economy as a general guiding principle to all the previous points.

بِسْمِ اللَّهِ الرَّحْمَنِ الرَّحِيمِ

جامعة القاهرة

كلية الهندسة

قسم العمارة

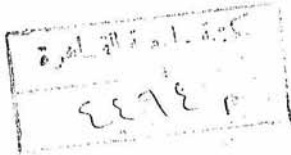

أشرف طرق الإنشاء الآتية على التصميم العماري

ملخص -

رسالة مقدمة من المهندس :

سامي بدر الدين عبد القادر سراج الدين

معيد بقسم الهندسة المعمارية

كلية الهندسة والتكنولوجيا - جامعة المنيا

لما حصل على درجة

الماجستير في العمارة

إشراف :

د. د. علي أحمد رافت

أستاذ العمارة . قسم الهندسة المعمارية

كلية الهندسة . جامعة القاهرة

د. د. محمد رضا كامل

أستاذ العمارة . قسم الهندسة المعمارية

كلية الهندسة . جامعة القاهرة

بِسْمِ اللَّهِ الرَّحْمَنِ الرَّحِيمِ

فى القرن العشرين حدثت التطورات التكنولوجية السريعة التى
أثرت على كافة المجالات وظهرت الحاجة الى أسلوب للانشاء يوفر الوقت
والجهد والتكاليف وأمام الحاجة المتزايدة للاسكان والطرق التقليدية
البطيئة الغير قادرة على مواجهة هذه المطالب لجأت قطاعات البناء فى
مصر الى تطوير تكنولوجيا الانشاء مما يعنى ميكنة أعمال الانشاء فى المواقع
واستخدام طرق الانشاء الآلية كمحاولة لتحقيق مايلى :-

- ١ - تقليل زمن التشييد والبناء .
- ٢ - حل مشكلة قلة الأيدى العاملة .
- ٣ - الحصول على جودة عالية .
- ٤ - التقليل فى الفاقد فى المواد والوقت .
- ٥ - تخفيض تكلفة الانشاء بصفة عامة .

وبأتى موضوع ميكنة الانشاء فى المواقع باستخدام طرق الانشاء الآلية
فى مرتبة متقدمه فى مجالات تحقيق التوازن بين الموارد المحسنة و
والاحتياجات الضخمة كبعد اقتصادى هام لمشكلة الاسكان .

ويهدف هذا البحث الى الوصول الى توصيات تؤدى الى تخفيض
تكلفة انشاء المبانى ورفع الكفاءة عن طريق عرض المحددات المتعلقة بميكنة
اعمال الانشاء فى المواقع حسب طريقة الانشاء المستخدمة ومحاولة الاستغادة
من مزايا هذه الطرق وتغادى عيوبها بالاستعانة بالخبرات والتجارب
السابقة الناجحه ، والتأكيد على تطوير هذه الخبرات والاساليب بمما

ملخص الرسالة :

يلاقم العصر من فكر وتكنولوجيا آخذين في الاعتبار ظروف المشاريع والمواقع المحيطة . ولا يكتفى بذلك بل يحاول البحث صياغة هذه التوصيات على شكل علاقات مبسطة تتعلق بكافة المحددات بحيث تكون القاعدة التي يعتمد عليها المصممون في تصميماتهم ومشاريعهم القادمة وحتى لا تتكرر الأخطاء السابقة في طرح الأفكار الجديدة وذلك للوصول الى تصميم اقتصادى وناجح يساهم فى حل مشكلة الاسكان بجانب تقييم بعض التجارب التي تمت فى مصر والخارج ووضع نتائجها فى الاعتبار (سواء كانت ايجابية او سلبية) .

ويجب الاشارة هنا الى أن هذا البحث يتناول أثر طرق الانشاء الآلية على التصميم المعماري وقد تم اعداده للمتخصصين فى مجال تكنولوجيا الانشاء والتشييد المتطورة حيث يحتاج هذا المجال الى خبرات متخصصة ويتكون البحث من الابواب التالية : -

الباب الاول :

مقدمه تاريخية وتحليلية لتكنولوجيا التشييد والبناء وطرق الانشاء المختلفة عبر العصور .

وفيه يبين البحث أن فكرة ميكة اعمال الانشاء واستخدام المعدات فى المواقع لم تكن وليدة اليوم . فالانسان البدائي بدأ باستخدام الازميل والفأس من حجر الصوان لنحت المأوى او تكسير الاحجار وقد عرف قدماء المصريين استخدام الزحافات والبراطيم الخشبية فى اعمال النقل وتسخير القوى العضلية الحيوانية بجانب استخدام المقاييس المأخوذه من نسب الجسم البشرى وقد نقل الفراعنه أيضا المسلات الضخمة . اما اليونان فكانت مهاراتهم الاساسية فى النسب الممتازة واعمال التشطيبات المختلفة بجانب عظم العيانى وربما كان أعظم ابتكاراتهم هو الجمالون وقد عرف الرومان الروافع والانشاء بمواد مستحدثه فكان لهم السبق فى انشاء العقود الخرسانية وقد عرفوا البوتزلان كعادة لاصقة يوضع بها كتل من الركام .

وقد بلغت حضارة المعمار فى اوربا ذروتها فى عصرى النهضة والباروك وبسيادة الثورة الصناعية فى النصف الثانى من القرن الثامن عشر ظهر عصر جديد فمع انتاج الحديد واختراع الآلة البخارية ظهرت الميكنة فى كافة المجالات ، وكانت هناك أمثلة لاعمال بعض الرواد الاوائل فى الولايات المتحدة حيث تم تصنيع وحدات مساكن وتم نقلها من الشرق الى جزر الهند الغربية ، وفى لندن سنة ١٨٥١ استخدمت طرق " سبق التجهيز " .

واستغلت الطاقة الحيوانية ومعدات متطورة نسبيا لتشيد القصر البلورى (Crystal Palace) . ومع التطور والحاجة للانتاج الكمي (Mass Production) استمرت الجهود للتقدم .

وكانت هناك أبحاث موازية فى مجال التوحيد القياسى وسبق التجهيز أو الصب فى المواقع ، ففى سنة ١٩٠٨ أقترح توماس أديسون طريقة لصب دبرين أو ثلاثة أدوار لمنزل فى عملية واحدة .

وكانت الحرب العالمية الثانية والحاجة الملحة الى أعداد متزايدة من المساكن بعد الدمار وموت الصناع ، العمال المدربين هى الحافز نحو التطوير السريع لميكنة أعمال الانشاء سواء فى الموقع أو فى المصانع ، ومع نقص الحديد بعد الحرب برزت الخرسانة كأنجح مواد الانشاء مع استخدام معدات متطورة فى أعمال التحضير والخلط والضخ والصب خاصة مع ظهور العبوات المتحركة المختلفة سواء الرأسية أو الأفقية .

وقد كانت هناك عوامل هامة أدت الى الاتجاه الى ميكنة أعمال التشيد فى المواقع وهى :

- اكتشاف المواد الجديدة .
- التقدم العلمى وخاصة فى مجال النظريات الانشائية وخواص المواد .
- أسلوب البناء أو التكنولوجيا نفسها .

الباب الثانى : المدخل الى طرق الانشاء الآلية .

يتناول الباب الثانى تحليل وتعريف اساليب وطرق الانشاء والتشيد المعاصرة وهى :

- طرق الانشاء التقليدية بالمواد والادوات التقليدية .
- Traditional Systems .

ترشيد البناء واستخدام طرق الانشاء الآلية وميكنة أعمال التنفيذ فى المواقع .

- Rationalization of Building and Meachanized Site Construction .

نظم الانشاء المعنعة واستخدام الوحدات السابقة التجهيز من المصانع

- Prefabricated Building systems .

وقد تم تقسيم ميكنة أعمال التنفيذ باستخدام طرق الانشاء الآلية فى الموقع الى مرحلتين : -

- ميكنة أعمال التجهيز والنقل المختلفة والأساس .

* Mechanization of Preparation work , Transportation and Foundation work.

- ميكنة عملية إنشاء الهيكل .

* Mechanization of skeleton Construction procedure.

فأما ميكنة أعمال التجهيز والنقل المختلفة فتصلح للاستخدام مع أى درجة من الدرجات الثلاث لأساليب الانشاء. فتستعمل مع طرق الانشاء التقليدية أو طرق الانشاء الآلية أو نظم الانشاء المصنع والوحدات سابقة التجهيز وقد تناول البحث معدات التشييد والبناء عبر العصور حتى الوقت الحالى ، واستعرض المعدات على مستويين :

أ (المعدات المستخدمة فى أعمال التجهيز والنقل فى المواقع وتشمل : -

- Excavation and Moving Earth

- Foundation work

- Concreting

- Hoisting - Granes and Lifting up.

* المعدات المستخدمة فى أعمال التجهيزات للمواقع

* المعدات المستخدمة فى أعمال الاساسات الميكانيكية .

* المعدات المستخدمة فى أعمال الخرسانات .

* المعدات المستخدمة فى أعمال اقامة الهيكل الانشائى .

ب) المعدات المستخدمة فى اقامة الهيكل الانشائى للمبنى باستخدام العبوات المتحركة (Form work) وسيتم استعراض اقتصاديات استخدام الشدات وذلك لأن الطرق الآلية المستخدمة فى ميكنة أعمال الانشاء للهيكل فى المواقع تعنى اساسا بالشدات والعبوات المتحركة وهذه الطرق تشمل ما يلى : -

* طريقة الانشاء باستخدام قوالب البلاستيك لانشاء بلاطات خرسانية على كمات متقاطعة .

* طريقة الانشاء باستخدام الهياكل المعدنية لانشاء الحوائط وطاولات الارضية (الطبالى المنزلفة)

.. "Individual walls and floor table systems"

Lift Slab System	* طريقة الانشاء بأسلوب البلاطات المرفوعة
Tilt- Up System	* طريقة الانشاء باستخدام طريقة الشد مع الامالة الى أعلى
Vertical Slip Form or Sliding Form System	* طريقة الانشاء باستخدام الشدات المنزلقة رأسياً
½ tunnel and tunnel Form system	* طريقة الانشاء باستخدام الشدات النفقية ونصف النفقية .
Push-up system or Jack Block System	* طريقة الانشاء باستخدام طريقة الدفع الى أعلى (طريقة المبنى المرفوع) .
Combined Technique	* طريقة الانشاء باستخدام النظام الشامل بالاضافة الى السلالم سابقة التجهيز .

وتم استعراض الفكرة الأساسية لكل طريقة ، ووسائل التنفيذ والمعدات المستخدمة فى أعمال الصب والعاولة والشدات المستعملة وخضوع التصميم لمحددات هذه الطرق .

الباب الثالث : (Standardization)

التوحيد القياسى كشرط لازم لتطبيق طرق الانشاء الآلية فى البناء وعلاقته بالتصميم المعمارى وترشيد البناء .

سيتم استعراض التوحيد القياسى والعيارية عبر العصور وعرض المرحلة الحالية والآفاق المستقبلية لتطبيق العيارية فى الانشاء . وحيث أن التوفيق القياسى يلعب دوراً أساسياً فى التصميم المعمارى ويؤثر على التصميمات الخاضعة لميكنة أعمال الانشاء ، واستخدام طرق الانشاء الآلية وما يتبعه من أعمال تنسيق فى الأبعاد ، لذا فقد تم استعراض أساسيات التوفيق القياسى والشروط والمتطلبات التى يخضع لها العنصر المعمارى عند اختيار المديول حيث يتم الاستعانة بوحدات نمطية من الأبواب والشبابيك ومغلفات خارجية أحياناً فى أعمال النهو واتمام الانشاء فى المواقع وحيث أن الشدات ماهى الا عبوات تم تصميمها على أسس مديولية لتصلح للأعمال التكرارية لذا يجب التوفيق بين المودبول الانشائى وأبعاد الشدات .

مما سبق استنتج المبحث أن نظم الانشاء الآلية وميكنة البناء فى المواقع تعتبر نظم انشاء مديولية بصفة عامة ، وباستخدام هذه الطرــوق يتم تطبيق التوحيد القياسى والعيارية على الانشاء .

المباب الرابع : الآثار الناتجة عن تطبيق التوحيد القياسى والمحددات المتعلقة بميكنة أعمال التشييد فى المواقع باستخدام طرق الانشاء الآلية على التصميم المعمارى .

للقيام بهذه الدراسة كان هناك أسلوبان ومنهجان هما البحث العلمى المعتمد على الدراسة النظرية والدراسة الميدانية والتحليل بهدف استنتاج أى من طرق الانشاء الآلية أنسب لبناء المبانى السكنية المتعددة الطوابق .

فتم اختيار حالات دراسية محلية وعالمية مختلفة لدراسة تأثير المحددات المختلفة للمواقع على توجيه ميكنة أعمال التشييد والانشاء فى المواقع واختيار طرق الانشاء الآلية المناسبة على ضوء ظروفنا المحلية .

عند دراسة تأثير محددات المواقع نجد أن ضيق الحيز ووجود عوائق تحد من القدرة على المناورة لاستخدام المعدات والعبوات المختلفة فى المواقع له تأثير رئيسى على المخطط العام للموقع واختيار طريقة الانشاء المناسبة .

فأعمال التخطيط والتنفيذ المتعلقة بعمليات الانشاء فى المواقع الخاضعة لأعمال الميكنة فى التشييد باستخدام طرق الانشاء الآلية قد شملت الشكل العام لمواقع الانشاء والظروف التى يخضع لها وعلاقته بالمواقع المحيطة وأثره على اختيار المعدات وطرق الانشاء المستخدمة بجانب دراسة تأثير الموقع على اقتصاديات المشاريع .

والحالات الدراسية الميدانية المختارة ، تعتمد على التحليل الفعلى للتأثيرات التى يسببها تغيير بعض المحددات والعوامل المحيطة من طريق استخدام الاسلوب النظرى مروراً بالاسلوب العلمى ومطابقة النتائج معاً للوصول الى توصيات دقيقة تعبر عن الحقيقة والواقع وقد تم اختيار نماذج محلية ونماذج عالمية مختلفة للدراسة والتحليل .

* النماذج المحلية :

- مجموعة سكنية بمشروع مدينة حدائق العبور - المرحلة الثانية - قطاع (ب) - مدينة نصر .
- مجموعة سكنية بمشروع ١٠ وحدة سكنية بالمعادى .

- مشروع برج بدر - مبنى متعدد الاغراض (سكنى ادارى) بالمعادى .
- مشروع قسم العمارة المستجد بكلية الهندسة - جامعة القاهرة بالجيزة .
- مجموعة سكنية بمدينة الاسكندرية .

* النماذج العالمية :

- مشروع مجموعة سكنية (Ohlsson & Skarne) باستكهولم بالسويد .
- مشروع مجموعة سكنية (The Laurention Yard in Rome) بروما بايطاليا .
- وقد تم اجراء دراسة تحليلية لتخطيط المواقع وامكانيات المناورات للروافع وأماكن الخلط والتشوين .

ودراسة تحليلية مقارنة للتصميم فى حالة الخضوع لمحددات متعلقة بطرق الانشاء الآلية المستخدمة والتصميم اذا ما استخدمت طريقة تقليدية فى الانشاء .

وتم تحليل وتقييم مدى قدرة المصمم على التعبير عن طبيعة وطريقة الانشاء المستخدمة والراحة المعمارية وبهذه الدراسات أمكن الوصول الى محدّدات وسلبيات وإيجابيات الانشاء باستخدام طرق الانشاء الآلية فى المواقع ثم استعرض البحث بعد ذلك المشاكل التى تقابل المعمارى نتيجة التطبيقات السابقة وهى تتعلق أساسا بالاسكان والمأوى مثل : -

- * قصور المعايير الفراغية عن ملاحظة الاحتياجات المتغيرة .
- * مشكلة فقد الاتصال بين المصمم والمستخدم حيث أصبح المعمارى يصمم للمجموع وليس لمالك واحد .
- * عدم القدرة على التنبؤ بالمستقبل للمتغيرات فى احتياج الانسان .
- * شمول التعقيد لجميع نواحي الحياة الحديثة بعد دخول الآلية وأجهزة التحكم عن بعد
- * الانتاج الكمي وما يترتب عليه من مشاكل (النمطية - التكرارية) التى تسبب الملل كمحصلة لما سبق ، طرح المعمارىون بعض الأفكار لحل

هذه المشاكل مثل : -

القابلية للتكيف (Adaptability) أو المرونة (Flexibility) .

ومن خلال المناهج الفلسفية المعمارية تبنى معتنقو اتجاه المستقبلين (Liberalists or Futurists) المرونة كحل لهذه المشاكل وقد استعرض البحث هذا الاتجاه وتعرض للمرونة ومدى قدرتها كوسيلة للحل لاحقا .
وتم تصنيف المرونة الى ٣ أجيال وانصب الاهتمام بالجيل الاول حيث يحقق للمبنى مايلى :-

Exchangeability	* التبادلية
Extensibility	* . التمددية
Retractability	* . التقلصية
Nestability	* . التعشيشية
Transferbility	* . الانتقالية
Interchangeability	* . التبادلية الداخلية .

وكانت محددات التبادلية الداخلية من المشاكل التي تقابل المصمم حيث استعرض البحث المشاكل المطروحة ومحاولات الحلول واستخلص بعض النتائج التي تساعد في التطوير وتحقيق الحلول الملائمة .

وقد استنتج البحث ان ميكنة أعمال التشييد في المواقع لم تحقق في بعض المشاريع الأهداف التي استخدمت من أجلها في مصر للأسباب

التالية : -

- * القصور والنقص في الخبرات الفنية والعمالة المدربة المتخصصة المحلية .
- * القصور في مجال استخدام نظم الإدارة الحديثة وادخال التكنولوجيا الحديثة في مجال الاعداد والتخطيط والمتابعة .
- * انخفاض معدل الاداء وعدم الالتزام بالنمطية والتوحيد القياسى في المشاريع ذات الصبغة التكرارية على المستوى القومى .

- * القصور فى مجال تطوير الصناعات التكميلية المحلية .
- * عدم احترام المصمم لمحددات طرق الانشاء المستخدمة واستخدا م انماط معمارية نمطية .
- لذا يوصى البحث بما يلى : -
- ** تطوير مقومات طرق الانشاء والارتفاع بمستوى العمالة الفنية المحلية .
- ** أهمية وضع المعايير والمعدلات الملائمة لمصر واستخدام المعدات المتطورة خاصة فى مجال التخطيط والمتابعة .
- ** بالنسبة للمخطط العام للمشاريع فان المخطط المثالى للموقع العام المفتوح هو تصميم وحدات خطية متوازية وتوزيع أونا ش برجية على قضبان للخدمة بين الوحدات وموازية لها فى الاتجاه الطولى وتقع منطقة الخلط وأعمال التجهيز فى متناول أذرع الأونا ش .
- ** بالنسبة للأبراج السكنية المرتفعة فيتم غالبا انشاء الأبراج حول النواة المركزية الـ (Core) الذى يحوى الخدمات المختلفة ويتم تخصيص وناش برجى مركزى فى كل نواة بجانب وناش خدمة حول المضمار ويتحرك على قضبان وتغضى ذراع وناش الخدمة منطقة الخلط والتجهيز بجانب كل الأبراج .
- وفى المواقع الضيقة يفضل وجود وناش برجى مركزى فى الـ (Core) الذى يسبق المبنى فى الانشاء .
- وفى الختام يوصى البحث بأن يدرسن المصمم المعماري كافة المحددات السابقة ويقدم الحلول العرنة الملائمة لاستخدام التقنية المتطورة طبقا للظروف المحلية والموضوعية للمشاريع من حيث الطاقة والخبرات البشرية ومواد الانشاء المحلية والظروف البيئية والمناخية والمستوى التكنولوجى السائد مع التنسيق المستمر مع كافة القطاعات المسؤولة عن التشييد والبناء واستخدام أسلوب مقارنة المتغيرات لتحقيق الاختيار الافضل (Compariston of Variations) للأساليب والطرق الانشائية الملائمة .

:: مركز الدراسات التخطيطية و المعمارية - جميع الحقوق محفوظة ::

Center of Planning and Architecture Studies :: All rights reserved.

www.cpas-egypt.com



CAIRO UNIVERSITY
FACULTY OF ENGINEERING
DEPARTMENT OF ARCHITECTURE

.ABSTRACT. M-SC-THESIS IN ARCHITECTURE

THE IMPACT OF SITE MECHANIZATION ON ARCHITECTURAL DESIGN

by:

SAMI B. SIRAG EL DIN

TEACHING ASSISTANT ,DEP. OF ARCH., MINYA UNIVERSITY

SUPERVISED BY :

PROF .DR. ALI AHMED RAAFAT

DEPARTMENT OF ARCHITECTURE , CAIRO UNIVERSITY

PROF .DR. MOHAMED REDA KAMEL

DEPARTMENT OF ARCHITECTURE ,CAIRO UNIVERSITY

ABSTRACT

**THE IMPACT OF SITE MECHANIZATION
ON ARCHITECTURAL DESIGN**

ABSTRACT

The fast technological development in the 20th century affected all sectors and made it necessary to find suitable methods for saving time, effort and cost.

On estimating housing needs for the coming years and in the attempts to find the solution to the present housing problem in Egypt; it is realized that the difference between supply and demand and the availability of materials is growing bigger.

The traditional methods of building being incapable of facing the growing needs for housing, in addition to the high cost of building, the shortage of trained manpower and the low average income. The building and construction sectors attempted to develop the "technology of structure" which means, the mechanisation of the structural works on site and using

the mechanical construction to achieve the following:-

- 1 - Lowering the cost of building in general
- 2 - Reducing the time of structure and building
- 3 - Solving the shortage of trained manpower
- 4 - Achieving high quality
- 5 - Reducing the loss of material and time .

Thus the mechanisation of construction on site by using developed mechanical ways of construction is considered imperative in achieving the economic balance between the limited material resources and the growing needs of housing.

The aim of this research is to reach certain recommendations leading to a decrease in cost and an increase in capabilities by respecting the limitation of the available mechanisation systems of construction on site, the technology of construction and the site of the projects.

These recommendations are then formulated into simple relations of the different vectors; thus aiding the architect to reach an economical and successful project. Finally the research also evaluates some of the projects in Egypt and in other countries, therefore, defining the effect of mechanisation on the construction in the housing sector in Egypt.

Part I

A historical prologue and a historical and cultural analysis of the construction and building techniques.

In this prologue the researcher stresses that the mechanisation and the use of technical equipment is not a new idea, but has been applied primitively until the industrial revolution. The primitive man used the chisel on the granite to carve shelter. Transportation was mainly through muscle power and artificial ramps.

The ancient Egyptians used sledges and platforms on wheel-shaped palm tree trunks as well as using animal power to transport the larger stones.

They used bronze and copper to cut stone, chemicals to soften it and wooden wedges to help in cutting the stones into obelisks.

The Greeks were exceptional on proportions and in finishing. They cut marble and clad their buildings (like the Acropolis) to its full height with very simple means. But, their most important invention was the truss (King-post).

The Romans introduced the use of simple levers, and they built the first arches in pozzolana (which is a form of concrete mixture with marble aggregate).

Europe reached its peak in the Baroque and Renaissance then the industrial revolution took

over in the 2nd half of the 18th century. With the production of iron and then the invention of the steam-engine, mechanisation started in most fields, the machine took over in place of the human or animal- power.

The industrial revolution was the time in which new technologies and materials appeared as well as new construction methods on site.

There are many examples for this in the USA and Europe. One of the important milestones is the Crystal Palace built in 1851 in London.

Research on standardisation and construction started. In 1908 Thomas Eddison tried casting in place 2 floors and 3 floor houses in one step.

After world-war II the need for housing grew. The lack of trained manpower as well as iron made concrete the best available construction material. Mechanisation went faster in order to develop machines for mixing, preparing, pushing and casting, specially after the development of vertical and horizontal moving shuttering.

The main reasons for mechanisation were:

- 1 - The discovery of the new materials (iron, steel, glass, aluminium, plastic and reinforced concrete).
- 2 - The scientific developments in structural theories and material specifications
- 3 - The building technology itself (the development of energy sources, the use of technology,

the entry of computers and remote controls and the use of laser beams)

Part II

An approach to the mechanised site construction. Part II concerns itself with the analysis and definition of the contemporary methods of construction.

These were defined as:

- 1 - Traditional systems of building
- 2 - Rationalisation of building and mechanical execution on site.
- 3 - Prefabricated building systems.

Since this research is concerned with the mechanisation of the building industry, the benefits and disadvantages of the traditional methods were reviewed and the main reasons for the trend of mechanisation were identified as:

- 1 - The desire to build low cost housing and reduce the loss of materials
- 2 - Solving the problem of the lack of trained manpower
- 3 - Reducing production time
- 4 - Reaching high level quality

Mechanisation can be seen twofold:

- A : Mechanisation of preparation, transportation and foundation work
- B : Mechanisation of skeleton structure (construction)

The research reviewed the equipment for construction and building on the two levels:

A : The equipment and materials used in preparation and transportation on site which include:

- a) Equipment used for excavation and earth moving
- b) " " " in foundation work
- c) " " " concreting
- d) " " " skeleton construction (hosting, cranes and lifting up)

B : The equipment used in building the skeleton construction and its required form work.

Identified form work systems included:

- a) Producing concrete hollow tiles by using plastic forms
- b) Slip forms fabrication on site and floor table systems
- c) Lift slab system
- d) Tilt up system
- e) Vertical slip form or sliding form system
- f) "L" shaped and tunnel form system
- g) Push up system or jack block system
- h) Combined techniques

The impact of the utilization of each of these methods was considered and evaluated.

Part III

Standardisation as a necessary requirement for the mechanised execution on site and its relation to architectural design and rationalisation of building.

This part is concerned with the following aspects:

Standardisation throughout history was considered as an important feature of mechanisation. The discussion of the present situation and the future possibilities of coordinating the standards of building in connection with the fast development of construction methods.

Modular coordination plays an important role in architectural design and has an impact on the buildings which are to be erected mechanically.

Modular coordination and the rules which the designer has to take into consideration while choosing the design module, which will be reflected in the choice of the different components.

Finally, the researcher establishes the importance of the relation between the rationalisation of building and mechanisation.

Part IV

The effects of standardisation on site mechanisation
Several case studies were chosen locally and internationally to study the impact of site mechanisation with special consideration to the Egyptian situation.

- For example: a) It was found that the limited size of the site and the presence of obstacles limit the freedom of manipulating and using the equipment and the different forms which has an impact on the site planning .
- b) The use of more than one tower crane and the division of the building into sectors and concrete handling and hoisting are influential points on the architectural design .

Therefore there must be a connection between any site situation, the chosen design and the equipment and forms used for building on that particular site; taking into consideration the economical situation of the project.

This part is concerned mainly with the analysis of planning and erection when site mechanisation is considered.

The research also studies the general aspects of construction sites and their relation to the neighbouring sites.

The kind of projects to be planned.

The form or general site plan and its impact on the choice of equipment and the suitable systems of construction on site.

The study of the site and its effect on the economics of the project . The study of the former points give a chance to establish the principles and essential relations helping the designer to

succeed in understanding the needs of mechanical equipment and forms and their relation to the site situation

The projects chosen for analysis in the case studies:

A : Local case studies

- 1- A group of housing projects in Abour City in Medinet Nasr
- 2- ,, ,, ,, ,, 10,000 units in Maadi
- 3- Badr Tower in Maadi
- 4- Project of the new architectural department (Faculty of engineering) Cairo University
- 5- Housing Project in Alexandria

B : International case studies

- 1- Housing (Ohlsson & Skarne) Stockholm , Sweden
- 2- ,, (The Laurentino Yard) Rome, Italy

The study of each project included:

- a) Analysis of the project
- b) Analytical study for site planning and manouvering for the cranes and the mixing and casting yard.
- c) Analytical study for flexibility and function of the project.
- d) Analytical study for comparison between the use of mechanical execution versus the use of traditional systems on the design

A comparative analysis between works, labour, time of construction and the cost in general

was undertaken to find the drawbacks and weaknesses in site mechanisation.

The main problems identified in housing and residential projects were:

- 1 - Living standard as an obstacle for changing needs and requirements
- 2 - The problem of the lack of communication between designer and user
- 3 - The inability to predict the future changes in human needs.
- 4 - The complication of modern life and the use of computers and remote control
- 5 - The mass production and the problems resulting from it (monotony- repeatability) which cause boredom.

Due to these problems architects usually resorted to:

- a) adaptability
- b) flexibility

This research adopts the liberalists or futurists point of view in using the research establishes the ability of the flexibility in solving these problems. The main domain that will be studied is concerned with the flexibility in conforming the mechanical execution to the available materials and the available technology and systems, thus resulting in:-

- | | | |
|---------------------|---------------------|-----------------------|
| 1 - Exchangeability | 2 - Extensability | 3- Retractability |
| 4 - Nestability | 5 - Transferability | 6- Interchangeability |

Part V

Finally, the research concludes that the utilization of site mechanisation and the extensive

use of technology on site by the planners helps the success of their designs by taking into consideration the economical side of the projects as well as the form and function.

It was noticed that site mechanisation did not fully succeed in Egypt for the following reasons:

- 1 - Shortage in trained manpower to observe the site location from the contractors' side.
- 2 - Shortage in local labour skills and their specialized education
- 3 - Shortage in the use of modern management, analysis and planning systems for projects
- 4 - The lack in the proper use of modern technology and computers into preparation and planning process for construction
- 5 - Reduced performance due to workers not being well trained and prepared to work and care for the mechanical equipment on site.
- 6 - Shortage of using modular coordination and standardisation in planning and designing the national projects that repeat themselves often.
- 7 - The lack of development in the secondary industries and products, which leads to the use of traditional products that cause reduction in the ability of the equipment and form used.
- 8 - The weakness of the relationship between designer and contractor often resulting in designs having to be redesigned. Redesign also happens due to the requirements of the tender and site mechanisation not being respected.

These reasons lead to delay and reduce the success of the design, and reduce the benefits of the equipment, therefore the following recommendations were concluded:

- 1 - Developing the construction industry gradually, choosing what is of most benefit locally
- 2 - To improve local trained manpower level by schooling and training
- 3 - The importance of evaluation and establishing Egyptian norms and standards
- 4 - The use of developed surveying equipment for the follow up and the exact execution of projects.

Concerning architectural design the research establishes the following:

- 1 - The importance of using standardisation and a suitable code of practice on the national level
- 2 - The importance of coordination between the designer and all the responsible sectors concerned with the construction of the project .
- 3 - The use of the comparison of variations system to achieve the best suitable ways of erecting the projects.

The following should be considered in cases of site mechanisation:

- a) General site planning including all surrounding circumstances.
- b) The way of erection and the needs of equipment and forms used on site and their relation to the layout.
- c) The calculation of constructin forms (dimension , baring walls, thickness etc....)

Finally, the research concludes that the architectural designer should be acquainted with all the means of mechanical execution and construction on site; and in order to succeed in offering flexible solutions to projects the following points should be considered:

- 1 - National situation
- 2- Energy
- 3 - Human skills
- 4 - Materials (Local)
- 5- Enviornmental and social situation
- 6 - Economy as a general guiding principle to all the previous points.